



BG	ИНСТРУКЦИЯ ЗА УПОТРЕБА НА ТРОТИНЕТКА TRISTAR АРТИКУЛЕН № GW-012.....	3
EN	INSTRUCTIONS FOR USE OF KIDS' SCOOTER TRISTAR ITEM No. GW-012.....	5
DE	GEBRAUCHSANLEITUNG FÜR DEN TRISTAR -TRETROLLER ARTIKEL № GW-012	7
EL	ΟΔΗΓΙΕΣ ΧΡΗΣΗΣ ΠΑΤΙΝΙΟΥ TRISTAR ΚΩΔΙΚΟΣ ΠΡΟΙΟΝΤΟΣ GW-012.....	9
RO	INSTRUCTIUNI DE UTILIZARE TROTINETA TRISTAR NR. ARTICOL GW-012.....	11
IT	ISTRUZIONI PER L'USO DI MONOPATTINO TRISTAR ARTICOLO № GW-012.....	13
ES	INSTRUCCIONES DE USO DE PATINETE TRISTAR NÚMERO DE ARTÍCULO GW-012.....	15
FR	INSTRUCTIONS D'UTILISATION D'UNE TROTINETTE TRISTAR NUMÉRO D'ARTICLE GW-012.....	17
RU	ИНСТРУКЦИЯ ПО ИСПОЛЬЗОВАНИЮ ТРОТИНЕТКУ TRISTAR НОМЕР АРТИКУЛА GW-012.....	19
SR	UPUTSTVO ZA UPOTREBU TROTINETE TRISTAR ARTIKL GW-012.....	21
NL	INSTRUCTIES VOOR GEBRUIK STEP TRISTAR ARTIKELNUMMER GW-012.....	23

Детска тротинетка TRISTAR е проектирана и произведена в съответствие с изискванията на европейската Директива 2009/48/ЕО относно безопасността на играчките. Продуктът отговаря на общите и специфичните изисквания на хармонизираните към директивата европейски стандарти от серията EN 71: БДС EN 71-1: 2014+A1: 2018; БДС EN 71-2:2021; БДС EN 71-3:2019+A1:2021.

The kids' scooter TRISTAR has been designed and produced in accordance with the requirements of the European Toy Safety Directive 2009/48/EC. This product complies with the general and specific requirements of the European harmonised standards on safety of toys EN 71: BDS EN ISO 71-1:2014+A1:2018; BDS EN 71-2:2021; BDS EN 71-3:2019+A1:2021.

Произведено за Вуох в КНР
Производител и вносител: Мони Трейд ООД,
Адрес: България, гр. София, кв. Требич, ул. Доло 1,
Телефонен номер: 02/ 936 07 90, уеб сайт: www.byox.eu

Manufactured for Byox in PRC
Manufacturer and Importer: Moni Trade Ltd.
Address: Bulgaria, Sofia, Trebich, 1 Dolo Str.,
Phone number: 003592/936 07 90, website: www.byox.eu



BG ЗАБЕЛЕЖКА

Изображенията в инструкцията са създадени единствено с цел да онагледят конструкцията и начина на сглобяване на играчката. Възможно е да не съответстват напълно на реалния продукт. МОНИ ТРЕЙД си запазва правото да извършва промени в конструкцията и дизайна на продукта с цел подобряване на неговото качество.

EN NOTE

The images in the manual have been elaborated solely to illustrate the construction and the assembly mode of the toy. They may not correspond completely to the actual product. MONI TRADE reserves the right to make changes to the construction and design of the product in order to improve its quality.

DE HINWEIS

Die Abbildungen in der Anleitung dienen ausschließlich der Veranschaulichung des Aufbaus und Zusammenbaus des Spielzeugs. Sie entsprechen möglicherweise nicht genau dem tatsächlichen Produkt. MONI TRADE behält sich das Recht vor, Konstruktions- und Designänderungen am Produkt vorzunehmen, um dessen Qualität zu verbessern.

FR ANNOTATION

Les images dans l'instruction sont créées dans le but unique de visualiser la construction et la modalité de montage du jouet. Il est possible qu'elles ne correspondent pas complètement au produit réel. MONI TRADE se réserve le droit d'apporter des modifications à la construction et le design du produit dans le but de l'amélioration de sa qualité.

IT NOTA

Le immagini nelle istruzioni sono create esclusivamente per illustrare la struttura e il montaggio del giocattolo. Potrebbero non corrispondere esattamente al prodotto reale. MONI TRADE si riserva il diritto di apportare modifiche alla struttura e al design del prodotto al fine di migliorarne la qualità.

ES NOTA

Las imágenes en el manual están creadas con el único fin de mostrar la estructura y la manera de montaje del juguete. Es posible que no se correspondan por completo con el producto real. MONI TRADE se reserva el derecho de aplicar cambios en la estructura y el diseño del producto con el fin de mejorar su calidad.

RO NOTĂ

Imaginile din instructiune sunt create numai in scopul de a ilustra constructia si modul de asamblare al jucariei. Este posibil ca acestea sa nu corespunda in totalitate cu produsul real. MONI TRADE isi rezerva dreptul de a face modificari in constructia si designul produsului in scopul imbunatatirii calitatii.

EL ΠΑΡΑΤΗΡΗΣΗ

Οι εικόνες στις οδηγίες δημιουργήθηκαν μόνο με σκοπό την απεικόνιση των οδηγιών και του τρόπου συναρμολόγησης του παιχνιδιού. Υπάρχει πιθανότητα διαφοράς με το πραγματικό προϊόν. Η MONI TRADING διατηρεί το δικαίωμά της να πραγματοποιεί αλλαγές στην κατασκευή και στο σχέδιο του προϊόντος με σκοπό την βελτίωση της ποιότητάς του.

RU ЗАМЕТКА

Изображения в инструкции созданы исключительно для иллюстрации конструкции и способа сборки игрушки. Они могут не полностью соответствовать фактическому продукту. МОНИ ТРЕЙД оставляет за собой право вносить изменения в конструкцию и дизайн продукта с целью улучшения его качества.

SR NAPOMENA

Slike u uputstvima su napravljene isključivo da ilustruju konstrukciju i montažu igračke. Možda ne odgovaraju tačno stvarnom proizvodu. MONI TRADE zadržava pravo izmene u konstrukciji i dizajnu proizvoda u cilju poboljšanja njegovog kvaliteta.

NL OPMERKING

De afbeeldingen in de instructies zijn uitsluitend bedoeld om de constructie en de montage van het speelgoed weer te geven. Ze kunnen mogelijk afwijken van het echte product. MONI TRADE behoudt zich het recht voor om wijzigingen in de constructie en het ontwerp van het product aan te brengen met het oog op kwaliteitsverbetering.

COMBINATION

(1) : ① + ② + ③ + ④ + ⑤ + ⑥

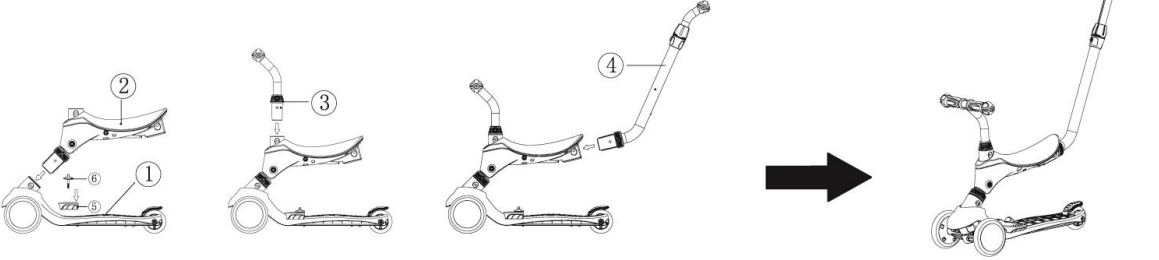

(2) : ① + ② + ③ + ④

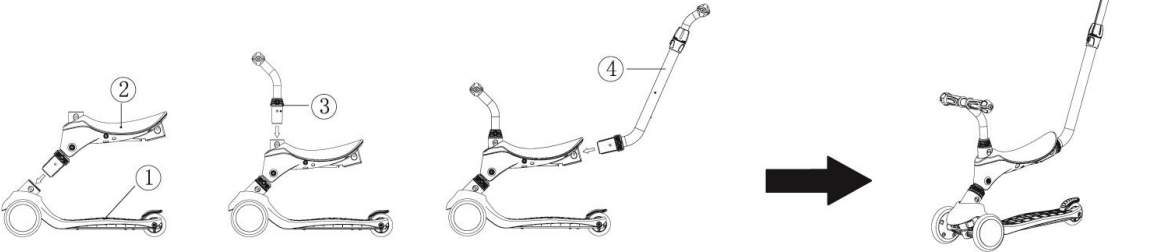

(3) : ① + ② + ③

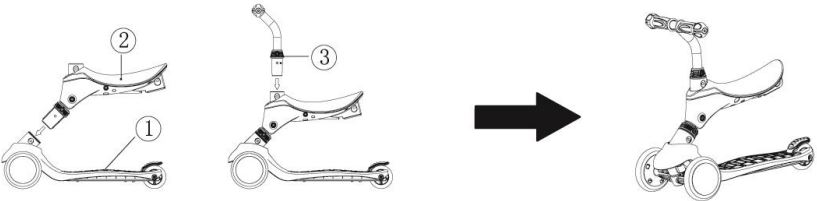

(4) : ① + ④

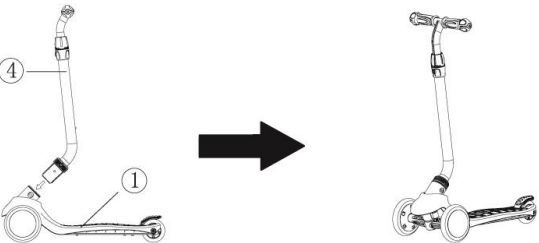

(5) :

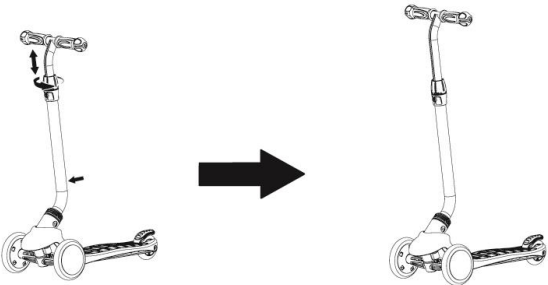

ВАЖИ САМО ЗА БЪЛГАРСКИ ПОТРЕБИТЕЛИ И НА ТЕРИТОРИЯТА НА БЪЛГАРИЯ

“Мони Трейд „ ООД дава гаранция на първоначалния краен потребител на своите продукти, че същите нямат дефекти в материалите и изработката.С настоящото даваме гаранция за Продукта срещу дефекти в материалите и изработката при обикновена потребителска употреба към момента на покупката и за период от 2 години след датата на доставката. Ако Продуктът покаже дефекти по време на гаранционния период, Вие следва да изпълните указанията за връщането му, дадени от нас, и ние ще предприемем едно от следните действия:1. Ще го подменим със същия или равностоен продукт на този, закупен от Вас;2. Ще го поправим;3. Ще Ви върнем изцяло или частично закупната цена на Продукта. Поради напредъка в технологиите и съответните продуктови наличности Продуктът, който Ви изпратим като подмяна, може да има малки разлики или по-ниска продажна цена от оригиналния Продукт, който сте закупили. Ако Продуктът покаже дефекти по време на гаранционния период, то разходите по връщането на дефектиралата част до склад на Мони Трейд ООД е за сметка на потребителя. Производителят не поема никакви разходи, които могат да възникнат под формата на увреждане на продуктът или друго имущество по време на транспорт към него. Купувачът, на свой риск и за собствена сметка, изпраща до производителя за оценка на обхвата на гаранцията и ремонт ролерите. Продуктът ще бъде върнат на купувача за негова сметка. Мони Трейд ООД, по свой избор, ще поправи или замени части от продуктът, които са доказано дефектни поради неправилна фабрична изработка или материали. Поправените части или новите подменени такива ще се предоставят от Мони Трейд ООД в замяна на дефектните и ще бъдат или нови, или пре-сертифицирани за употреба. Ограничената гаранция не обхваща щети, причинени на продукта в резултат на неправилна употреба, инцидент, злоупотреба, природни бедствия, необичайни механични условия или противоеестествени условия на околната среда, или неразрешен демонтаж, ремонт или модификация, включително и ремонти и модификации извършени в сервиз различен от оторизирания. Настоящата ограничена гаранция не важи също и за продукти, които са продадени като стоки втора употреба. Гаранционният период започва да тече от момента, в който е направена доставката до клиента или от момента, в който клиентът е закупил и взел със себе си продуктът от дадения дистрибутор. Всяка нова тротинетка е защитена с гаранция от дефекти на материала и/или заводски дефекти в продължение на 2 години. Гаранцията не включва нормалното износване или повреждане вследствие на неправилна експлоатация -износените компоненти като колеела, спирачка, покритие против хлъзгане, ръкохватки на кормилото. Гаранцията не покрива компонентите, износени и/ или повредени вследствие на неправилна употреба, включително корозия, окисляване, тънки пукнатини на боята, отлепване на грапавото покритие на платформата, отгласпване на боята, щети, причинени от вода, както и от умора на материала, повреди или загуби причинени вследствие на инцидент, неправилна употреба, занемаряване, злоупотреба, кражба или неспазване на инструкциите и/или предупрежденията, посочени в ръководството за употреба. Щети, причинени в следствие на умора на материала, са признак, че съответната част е била погрешно използвана. Отговорност е на всеки собственик периодично да преглежда продуктът съобразно реалната практика и препоръки, посочени в упътването. Ако решите да поправите сами дефектна част или да използвате неоторизиран сервиз или ако използвате част, която не е предоставена от Мони Трейд ООД, производителят, както и всички представители, няма да носят отговорност, в случай че настъпи повреда или злополука. Гаранцията е невалидна при:1. Повреди, причинени в резултат на злоупотреба, неспазване на инструкциите за употреба.2. Щети, причинени по непредпазливост или умишлено.3. Щети, причинени по време на ремонт в неоторизиран сервиз или от частно лице. 4. Невъзможност да бъде представена косова бележка или фактура за покупка.5. Резервни части и компоненти износени при нормална употреба.6. Гаранцията не покрива неправилно сглобяване или неправилна поддръжка. Продуктът е проектиран за забавление и употреба само от един потребител по едно и също време. Не е предназначен за екстремно скачане. Гаранционните условия се прекратяват при даване на тротинетката под наем, при продажба на втора употреба, при претоварване, при скачане от рампи, изкачване на препятствия, акробатични изпълнения и други рискови такива. Дефекти, получени при подобна употреба не се обслужва като гаранционни и са изцяло за сметка на клиента. В такива случаи, клиентът носи изцяло отговорност за всички рискове от наранявания и повреди, които могат да възникнат при подобна употреба. Гаранционен срок и гаранционни права – по отношение на този продукт Вие имате търговска гаранция от 24 месеца.

1. Изброените в настоящата гаранционна карта права могат да бъдат упражнени в рамките на посочения гаранционен срок.
 2. Гаранционният срок започва да тече от деня, когато стоката се предаде на потребителя или от пускането на стоката в експлоатация, ако то е извършено от Търговеца или от негов служител като датата се посочва изрично в Гаранционната карта. 3. Според чл. 112 ЗЗП при несъответствие на потребителската стока с договора за продажба потребителят има право да предяви рекламация, като поиска от Търговеца да приведе стоката в съответствие с договора за продажба. В този случай потребителят може да избира между извършване на ремонт на стоката или замяната ѝ с нова, освен ако това е невъзможно или избраният от него начин за обезщетение е непропорционален в сравнение с другия. Приема се, че даден начин за обезщетяване на потребителя е непропорционален, ако неговото използване налага разходи на Търговеца, които в сравнение с другия начин за обезщетяване са неразумни, като се вземат предвид: -стойността на потребителската стока, ако нямаше липса на несъответствие; -значимостта на несъответствието; -възможността да се предложи на потребителя друг начин на обезщетяване, който не е свързан със значителни неудобства за него.
 4. Според чл. 113 ЗЗП, когато потребителската стока не съответства на договора за продажба, Търговецът е длъжен да я приведе в съответствие с договора за продажба.
 - 4.1. Привеждането на потребителската стока в съответствие с договора за продажба трябва да се извърши в рамките на един месец, считано от предявяването на рекламацията от потребителя.
 - 4.2. След изтичането на срока по т. 4.1. потребителят има право да развали договора и да му бъде възстановена заплатената сума или да иска намаляване на цената на потребителската стока съгласно т. 54.3. Привеждането на потребителската стока в съответствие с договора за продажба е безплатно за потребителя. Той не дължи разходи за експедиране на потребителската стока или за материални и труд, свързани с ремонта ѝ, и не трябва да понася значителни неудобства.
 - 4.4. Потребителят може да иска и обезщетение за претърпените вследствие на несъответствието вреди.
 5. Според чл. 114 ЗЗП при несъответствие на потребителската стока с договора за продажба и когато потребителят не е удовлетворен от решаването на рекламацията по т. 4, той има право на избор между една от следните възможности: -разваляне на договора и възстановяване на заплатената от него сума; -намаляване на цената.
 - 5.1. Потребителят не може да претендира за възстановяване на заплатената сума или за намаляване цената на стоката, когато търговецът се съгласи да бъде извършена замяна на потребителската стока с нова или да се поправи стоката в рамките на един месец от предявяване на рекламацията от потребителя.
 - 5.2. Търговецът е длъжен да удовлетвори искане за разваляне на договора и да възстанови заплатената от потребителя сума, когато след като е удовлетворил три рекламации на потребителя чрез извършване на ремонт на една и съща стока, в рамките на срока на гаранцията по чл. 115 ЗЗП е налице следваща поява на несъответствие на стоката с договора за продажба.
 - 5.3. Потребителят не може да претендира за разваляне на договора, ако несъответствието на потребителската стока с договора е незначително.
 6. Според чл. 115 ЗЗП потребителят може да упражни правото си на рекламация в срок до две години, считано от предаването на потребителската стока или от пускането на стоката в експлоатация, ако то е извършено от Търговеца или от негов служител.
 - 6.1. Срокът по т. 6 спира да тече през времето, необходимо за поправката или замяната на потребителската стока или за постигане на споразумение между Търговеца и потребителя за решаване на спора.
 - 6.2. Упражняването на правото на потребителя по т. 6 не е обвързано с никакъв друг срок за предявяване на иск, различен от срока по т. 6.
- Търговската гаранция не оказва влияние върху правата на потребителите. Независимо от търговската гаранция продавачът отговаря за липсата на съответствие на стоката с договора за продажба съгласно чл.119 ЗЗП.

Име на клиента :Адрес:.....
Име на търговския обект: Дата на продажба:
Име на модела:Подпис и печат на продавача:
Дата на извършен гаранционен ремонт..... Извършил ремонта:
Описание на повредата:
Становище:

ИНСТРУКЦИЯ ЗА УПОТРЕБА НА ТРОТИНЕТКА TRISTAR

ВАЖНО! МОЛЯ, ПРОЧЕТЕТЕ ВНИМАТЕЛНО И ЗАПАЗЕТЕ ЗА БЪДЕЩИ СПРАВКИ. ЗА ОСИГУРЯВАНЕ НА БЕЗОПАСНОТО ИЗПОЛЗВАНЕ НА ПРОДУКТА, ВСИЧКИ УКАЗАНИЯ И ПРЕПОРЪКИ, ПОСОЧЕНИ В ИНСТРУКЦИЯТА, СЛЕДВА СТРИКТНО ДА СЕ СПАЗВАТ.

ПРЕДВИДЕНА УПОТРЕБА

Детска тротинетка 5 в 1 с дръжка за родителски контрол е предназначена за деца на възраст над 12 месеца. Товароносимостта на седалката е до 20 кг. Товароносимостта на тротинетката е до 50 кг. Продуктът е проектиран за забавление и употреба в домашни условия. Предназначен е за ползване само от едно дете. Детето, което ще използва тротинетката, трябва да може да стои стабилно на краката си и да се придвижва самостоятелно.

ИНСТРУКЦИИ ЗА БЕЗОПАСНОСТ И ПРЕДУПРЕЖДЕНИЯ

- **ВНИМАНИЕ!** Не използвайте този продукт, преди да прочетете инструкциите за употреба.
- **ВНИМАНИЕ!** Да се използва в присъствието, под контрола и прякото наблюдение на възрастен.
- **ВНИМАНИЕ!** При употреба следва да се носят лични предпазни средства. Уверете се, че детето винаги носи пълна защитна екипировка, включваща най-малко: каска, наколенки, налакътници и наикитници. Уверете се, че детето е с плътни обувки, които не се пързаят и покриват пръстите на краката, поради опасност от нараняване по време на използване на тротинетката.
- **ВНИМАНИЕ!** Да не се използва по платното за движение на превозни средства.
- **ВНИМАНИЕ!** Тротинетката е проектирана да се кара от малки деца на равна и гладка настилка. Не използвайте продукта върху меки повърхности като трева, почва или пясък. Да се използва само на добре осветени и безопасни пространства и площадки за игра. Да не се използва на мокри и хлъзгави настилки. Никога не позволявайте на детето да кара в близост до басейни и стълби. Никога не използвайте тротинетката в дъждовно време или вечер.
- **ВНИМАНИЕ!** Продуктът трябва да се използва с повишено внимание! Необходими са определени умения, за да се избегнат евентуални падания или сблъсъци, които да причинят наранявания на детето. Преди да използвате тротинетката, запознайте детето с начина на употреба. Уверете се, че детето разбира как функционира и може свободно да маневрира с тротинетката в безопасна среда и под наблюдение.
- **ВНИМАНИЕ!** Използвайте тротинетката само по предвиденото му предназначение. Ако детето ползва тротинетката по начин, различен от предвидената употреба, съществува риск от повреда, която може да доведе до наранявания. Да не се използва за пренасяне на товари. Да не се използва за упражняването на акробатични или други рискови маневри. Да не се използва от повече от едно дете едновременно.
- **ВНИМАНИЕ!** Опаковката на този продукт съдържа малки части, които могат да предизвикат задавяне или задушаване при поглъщането им. Да се разопакова и сглобява далеч от деца.
- При удар внимателно прегледайте тротинетката и нейните компоненти за евентуални неизправности (остри ръбове, пукнатини), преди детето да я ползва отново. Не използвайте тротинетката, ако установите, че има липсващи, счупени или повредени части. Ако е необходимо, свържете се с МОНИ ТРЕЙД за резервни части и инструкции. НЕ замествайте части.
- **ВАЖНО:** Не променяйте нищо по дизайна на тротинетката, което може да доведе до намаляване на безопасността на продукта! Не поставяйте и не връзвайте по нея предмети или други аксесоари и връзки. Това може да предизвика закачване, омотаване и нарушаване на равновесието, в следствие на което детето може да се нарани. Не махайте системата за спиране.

ИНСТРУКЦИИ ЗА СГЛОБЯВАНЕ НА ТРОТИНЕТКАТА

- Преди да бъде използвана от дете, тротинетката трябва да се сглоби от възрастен, който предварително се е запознал с инструкциите за сглобяване.
- При сглобяване на тротинетката пазете пръстите и ръцете от сгъващите се механизми, поради опасност от прищипване.
- Извадете тротинетката от кутията. Проверете я за драскотини по боята и/или вдлъбнатини, които може да са настъпили по време на транспорта. Тротинетката е произведена и опакована от производителя и не трябва да има никакви проблеми, дори ако по кутията има драскотини или вдлъбнатини.
- **ВНИМАНИЕ!** Играчката се предлага полусглобена. Единствено трябва да поставите кормилната тръба в отвора на платформата. Преди употреба се уверете, че кормилото е правилно и стабилно фиксирано в тялото на тротинетката. За да освободите и демонтирате кормилото, натиснете заключващата част отдолу и издърпайте кормилото в противоположната посока. За регулиране на височината на кормилото, освободете пластмасовата скоба, натиснете пружинният бутон и поставете кормилото в желана височина. Уверете се, че бутоната се показва през отвора и затегнете обратно пластмасовата скоба.

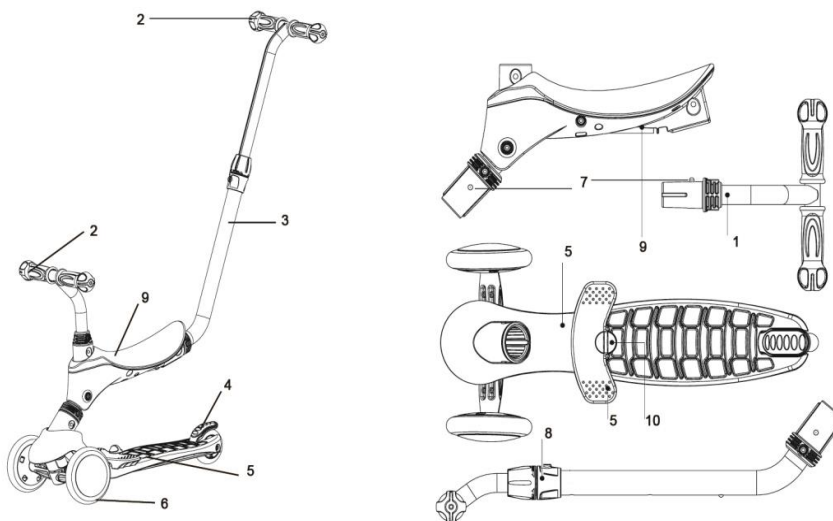

- 1.Кормило
- 2.Дръжки
- 3.Кормилна тръба
- 4.Заден калник/спирачка
- 5.Платформа за стъпване
- 6.Колела и лагери
- 7.Пружинен бутон
- 8.Пластмасова скоба
- 9.Седалка
- 10.Винт

СГЛОБЯВАНЕ НА СЕДАЛКАТА

Сглобяването на седалката и настройването на нейната височина, трябва да се извърши според ръста на детето. Обикновено се започва с най-ниското положение. Детето трябва да може да докосва свободно земята с цялото ходило на краката си, в противен случай няма да може да спре и ще загуби равновесие, което ще доведе до падане и нараняване на детето.

ИНСТРУКЦИИ ЗА СПИРАНЕ С ТРОТИНЕТКАТА

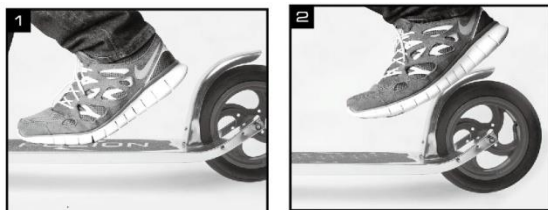

ВАЖНО! Тротинетката няма устройство за стартиране. Устройството за спиране не се задейства автоматично. Спирането е важно умение и трябва да се усвои навреме. Скоростта следва да бъде съобразена с усвоените умения и способности на детето. Никога не вдигайте ръцете си от кормилото. 1.Уверете се, че държите здраво кормилото с две ръце и се движите в права линия. Плъзнете единият крак назад към задното колело на тротинетката.

2. С петата на този крак постепенно упражнете натиск върху спирачния механизъм. Това ще намали скоростта и ще доведе до спиране на тротинетката.

ВНИМАНИЕ! Спирачният механизъм може силно да се нагрее при употреба. **НЕ** пипайте спирачката след спиране! При използване на спирачката никога не докосвайте нея или колелата – при продължително използване за намаляване на скоростта и при спиране се повишава тяхната температура и може да изгорите ръцете си!

ИНСТРУКЦИИ ЗА УПОТРЕБА

Преди всяко използване на тротинетката се уверете, че:

- Тротинетката е правилно сглобена и кормилото е правилно регулирано.
- Всички блокиращи устройства и самозаклучващи се приспособления са включени и в пълна изправност.
- Колелата са затегнати в осите си и се въртят добре. Ако има каквото и да е триене или колелото се клати, трябва веднага да се преустанови употребата на продукта.
- Ръкохватките не са прекалено изтъркани в краищата си.
- Всички компоненти са добре закрепени, не са счупени и нямат признаци на необичайно износване.

ПОЧИСТВАНЕ И ПОДДРЪЖКА

Поддържането на тротинетката чиста и в добра техническа изправност ще удължи живота и функциите ѝ, като същевременно ще запази безопасността на детето.

- Редовно почиствайте тротинетката с мека, влажна кърпа, след което подсушете. Не използвайте разграждащи почистващи препарати.
- Лагерите приспособени към колелцата са от застопорения тип, което означава, че те изискват малка или почти никаква поддръжка. Почистват се със сух парцал и се смазват. Това удължава живота им и се подобряват експлоатационните качества на тротинетката.
- Уверете се, че областта около колелцата се поддържа чиста и не се оставя кална. Смазвайте редовно лагерите. Не карайте във влажно време. Ако сте карали във влажно време, след това веднага почистете и подсушете основно.
- Пазете тротинетката от негативното въздействие на външни фактори като пряка слънчева светлина, дъжд и сняг. Съхранявайте тротинетката на сухо и проветриво място.

INSTRUCTION MANUAL FOR USE OF SCOOTER TRISTAR

IMPORTANT! READ CAREFULLY AND KEEP FOR FUTURE REFERENCE. TO ENSURE SAFE USE OF THE PRODUCT, ALL INSTRUCTIONS AND RECOMMENDATIONS GIVEN IN THE MANUAL SHOULD BE STRICTLY FOLLOWED.

INTENDED USE

The children's scooter 5in1 with handle for parental control is designed for use by children over 12 months of age. The maximum permitted weight for the saddle is up to 20 kg. The maximum permitted weight for the scooter is up to 50 kg. The product is designed for play and home use. It is intended for use by one child only. The child who will use the scooter must be able to stand steady on their feet and move on their own.

SAFETY INSTRUCTIONS AND WARNINGS

- WARNING! Do not use this product without reading the instructions for use first.
- WARNING! To be used in the presence, under the control and direct monitoring of an adult.
- WARNING! Protective equipment should be worn. Make sure your child always wears full protective equipment that includes at least: helmet, knee pads, elbow protectors and wrist protectors. Make sure your child wears sturdy, non-slip shoes, covering his toes, because of danger of feet injury while using the scooter.
- WARNING! Not to be used in traffic.
- WARNING! The scooter has been designed to be ridden by young children on flat and smooth surfaces. Do not use the product on soft surfaces such as grass, soil, or sand. To be used only in well-lit and safe playgrounds and secure areas. Do not use on wet or slippery surfaces. Never allow child to ride near pools and stairs. Do not use in rainy weather or in the evening.
- WARNING! The product needs to be used with caution, since skill is required to avoid falls or collisions causing injury to the user or third parties. Before the first use teach your child how correctly to ride the scooter. Make sure the child understands how the scooter works and can use it correctly and safely in a safe and supervised environment.
- WARNING! Use the scooter only for its intended purpose. If a child uses the scooter in a manner other than its intended use, there is a risk of damage that could lead to serious injury. Do not use to carry loads. Not to be used for acrobatic or other risky manoeuvres such as making tricks, riding on ramps etc.. Not to be used by more than one child at a time.
- WARNING! The packaging of this scooter contains small parts that can cause choking or suffocation if swallowed. To be unpacked and assembled away from children.
- If the scooter is bumped, carefully inspect the scooter (such as sharp edges or cracks) and its components for possible malfunctions before the child uses it again. Do not use the toy if any parts are found to be missing or damaged. Contact MONI TRADE for replacement parts and instructional literature, if needed. DO NOT substitute parts.
- IMPORTANT: Do not make any modifications to the product! Do not change any part of the design of the scooter, because it might result in reducing of the safety of the product! Do not place or tie any objects or other accessories and strings to it. This may cause hooking, entanglement, and loss of balance, resulting in injury to the child. Do not remove the braking system.

ASSEMBLY OF THE SCOOTER

- Before being used by a child, the scooter must be assembled by an adult who has previously read the assembly instructions.
- Keep fingers and hands from the folding mechanisms to avoid pinching when assembling the scooter.
- Remove the scooter from the box. Check it for scratches of the paint and/or indents, which may have occurred during transport. The scooter is prepared and packaged by the manufacturer and there should not be any problems, even if there are scratches or indents on the box.

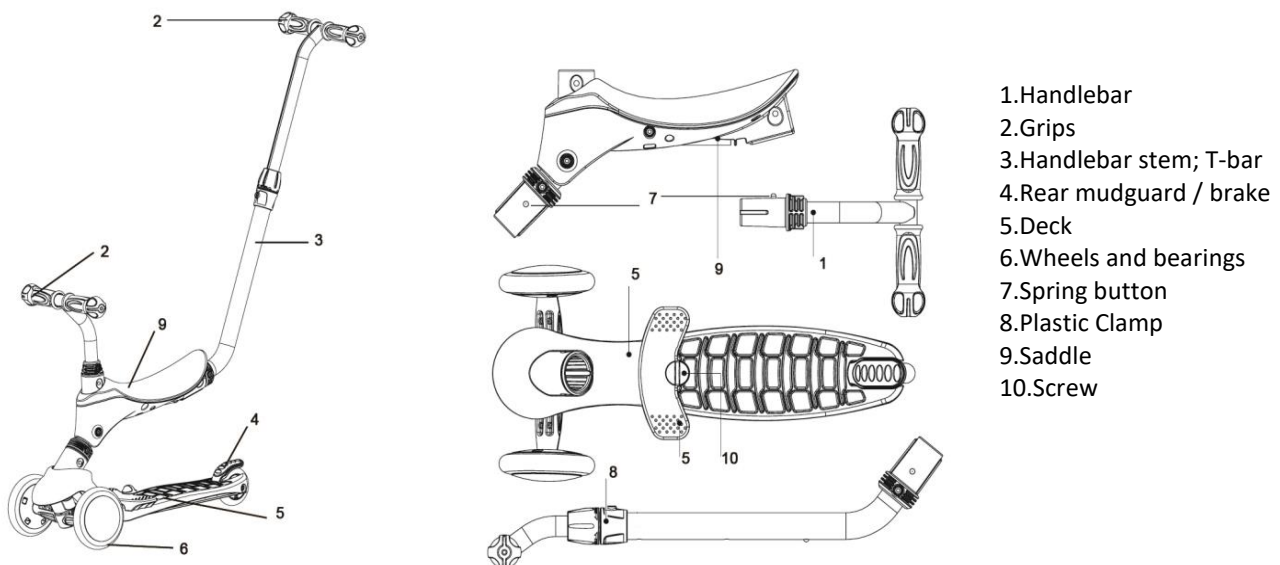

- **WARNING!** The toy is semi assembled. You should put the handlebar tube in the front hole of the deck. Before use be assured that the handlebar is straight and fixed in the deck. If you want to release the handlebar, push the locking part at the end of the handlebar tube and pull the handlebar in the opposite position. In order to adjust the height of the handlebar first release the tightening bracket. Afterwards press the spring button, which goes through the openings at the front. That way you release the handlebar so it is able to move up or down, depending on the height you desire. Make sure that the button pops out through the respective opening of the height; afterwards tighten the tightening bracket.

ASSEMBLY OF THE SADDLE

The saddle height should be adjusted according to the height of the child. Usually start with the shorter position of the saddle. The child should touch the ground freely with its feet, otherwise should not be able to stop and will lose balance which can cause fall and injury of the child.

STOPPING WITH THE SCOOTER

The scooter does not have a starting device. It has a stopping device, which does not activate automatically. Stopping is an important skill and must be acquired in time. Never lift your hands - hold the handlebar firmly.

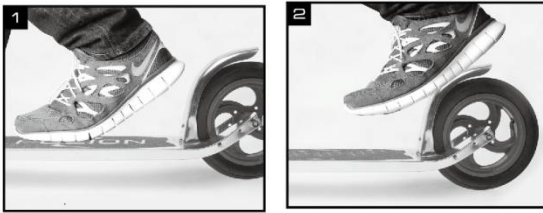

1. Make sure that you hold the handlebar firmly with both hands and move in a straight line. Slide one foot back towards the rear wheel of the scooter.

2. With the heel of this foot gradually apply pressure on the brake mechanism. This will reduce the speed and will finally lead to stopping of the scooter.

WARNING! The breaking mechanism can get heated during use. DO NOT touch the brake after stopping! While using the brake never touch it or the wheels – during continuous use for reduction of the speed and during stopping their temperature rises and you may burn your hands!

INSTRUCTIONS FOR USE

Before each use, make sure that:

- The scooter is correctly assembled, and handlebar is correctly adjusted.
- All locking devices and self-locking attachments are switched on and in full working order.
- The wheels are tightened at the axles and rotate well. If there is any friction or the wheels totters, you must immediately stop using the product.
- The hand grips are not torn at their ends.
- All the bolts and other components are well fixed and show no signs of abnormal wear.

CARE AND MAINTENANCE

Keeping the kick scooter clean and in good working order will extend its life and function while maintaining your child's safety.

- Regularly clean with a soft, wet cloth, after that wipe dry. Do not use abrasive cleaning agents.
- The bearings are adjusted to the wheels of the fixed type which means that they require little to no maintenance. They are cleaned with dry cloth and are to be oiled. This increases their period of use and improves the exploitation qualities of the scooter.
- Make sure that the area around the wheels is kept clean and no mud is left on it. Oil the bearings regularly. Do not ride the scooter in wet weather. If you have rode it in wet weather, afterwards wipe it dry thoroughly.
- Do not leave the product exposed to the negative effects of external factors such as rain, snow, and direct sunlight.
- Keep the scooter in dry and well-ventilated places.

BEDIENUNGSANLEITUNG FÜR SCOOTER TRISTAR

ACHTUNG! BITTE LESEN SIE DIE BEDIENUNGSANLEITUNG SORGFÄLTIG DURCH UND BEWAHREN SIE DIESE FÜR ZUKÜNFTIGE REFERENZ. DIE ANWEISUNG ENTHÄLT WICHTIGE PRODUKTINFORMATIONEN FÜR DEN SICHEREN GEBRAUCH.

VORGESEHENER VERWENDUNGSZWECK

Der Kinder Tretroller 5 in 1 mit Griff für elterliche Kontrolle ist für Kinder ab 12 Monaten mit einem. Die Belastbarkeit des Sitzes beträgt bis zu 20 kg. Die Tragfähigkeit des Scooters beträgt bis zu 50 kg. Das Produkt ist für Unterhaltungszwecke und den Heimgebrauch konzipiert. Es ist nur für die Verwendung durch ein Kind vorgesehen. Das Kind, das den Scooter benutzen wird, muss sicher sein und sich unabhängig bewegen können.

SICHERHEITSHINWEISE UND WARNUNGEN

- ACHTUNG! Verwenden Sie dieses Produkt nicht, bevor Sie die Gebrauchsanweisung gelesen haben.
- ACHTUNG! Verwendung in Gegenwart, unter der Kontrolle und direkter Aufsicht eines Erwachsenen.
- ACHTUNG! Mit Schutzausrüstung zu benutzen. Stellen Sie sicher, dass das Kind immer eine vollständige Schutzausrüstung trägt, darunter mindestens: Helm, Knieschützer, Ellbogenschützer und Armbänder. Achten Sie darauf, dass das Kind enge Schuhe trägt, die nicht rutschen und die Zehen bedecken, da Verletzungsgefahr bei der Benutzung des Scooters besteht.
- ACHTUNG! Nicht im Straßenverkehr zu verwenden.
- ACHTUNG! Das Scooter ist so konzipiert, dass es von kleinen Kindern auf einer ebenen und glatten Oberfläche gefahren werden kann. Verwenden Sie das Produkt nicht auf weichen Oberflächen wie Gras, Erde oder Sand. Nur in gut beleuchteten und sicheren Bereichen verwenden. Nicht auf nassen und rutschigen Oberflächen verwenden. Lassen Sie niemals ein Kind in der Nähe von Schwimmbädern und Treppen fahren. Verwenden Sie den Tretroller niemals bei Regenwetter oder abends.
- ACHTUNG! Das Produkt sollte mit Vorsicht verwendet werden! Es sind bestimmte Fähigkeiten erforderlich, um mögliche Stürze oder Kollisionen zu vermeiden, die den Benutzer oder Dritte verletzen könnten. Machen Sie das Kind vor der Benutzung des Tretrollers mit der Benutzungsweise vertraut. Stellen Sie sicher, dass das Kind versteht, wie er funktioniert und mit dem Tretroller in einer sicheren Umgebung und unter Aufsicht frei manövrieren kann.
- ACHTUNG! Verwenden Sie den Tretroller nur für den vorgesehenen Zweck. Wenn das Kind den Tretroller nicht bestimmungsgemäß verwendet, besteht die Gefahr von Beschädigungen, die zu Verletzungen führen können. Nicht zum Tragen von Lasten verwenden. Nicht für akrobatische oder andere riskante Manöver verwenden. Nicht von mehr als einem Kind gleichzeitig verwenden lassen.
- ACHTUNG! Die Verpackung dieses Spielzeugs enthält Kleinteile, die beim Verschlucken zum Würgen oder Ersticken führen können. Außerhalb der Reichweite von Kindern auspacken und zusammenbauen.
- Überprüfen Sie im Falle eines Aufpralls den Tretroller und seine Komponenten sorgfältig auf eventuelle Fehlfunktionen (scharfe Kanten, Risse), bevor das Kind den Roller wieder benutzen darf. Verwenden Sie das Spielzeug nicht, wenn Sie fehlende oder beschädigte Teile feststellen. Wenden Sie sich bei Bedarf für Ersatzteile und Anweisungen an MONI TRADE. KEINE Teile ersetzen.
- WICHTIG: Verändern Sie nicht das Design des Tretrollers, da dies die Sicherheit des Produkts beeinträchtigen kann! Stellen oder binden Sie keine Gegenstände oder andere Zubehörteile oder Kabelbinder darauf. Dies kann zum Einhängen, Umwicklung und Ungleichgewicht führen, was eine Verletzung des Kindes verursachen kann. Entfernen Sie nicht das Bremssystem.

ZUSAMMENBAUANLEITUNG

- Vor der Benutzung durch ein Kind muss das Laufrad von einem Erwachsenen aufgebaut werden, der zuvor die Aufbauanleitung gelesen hat.
- Halten Sie beim Zusammenbau des Tretrollers Ihre Finger und Hände wegen der Einklemmgefahr von den Klappmechanismen fern.
- Entfernen Sie den Kofferraum von der Box. Überprüfen Sie auf Kratzer und / oder Dellen, die während des Transportieren aufgetreten sind. Der Trolley wird vom Hersteller vorbereitet und verpackt und soll keine Probleme, Kratzer oder Dellen aufweisen.
- ACHTUNG! Das Spielzeug wird halb zusammengebautverkauft. Sie müssen nur das Lenkrohr in das Plattformloch legen. Vergewissern Sie sich vor dem Gebrauch, dass der Lenker korrekt und sicher im Trolley befestigt ist. Um den Lenker zu entriegeln und zu entfernen, drücken Sie die Verriegelungslasche an der Unterseite und ziehen Sie den Lenker in die entgegengesetzte Richtung. Um die Höhe des Lenkers einzustellen, lassen Sie den Kunststoffclip los, drücken Sie den Federknopf und stellen Sie den Lenker auf die gewünschte Höhe. Stellen Sie sich sicher, dass der Knopf durch das Loch angezeigt wird und ziehen Sie den Plastikclip fest.

ZUSAMMENBAU DES SITZES

Die Sitzmontage und Einstellung der Sitzhöhe muss entsprechend der Kindergröße erfolgen. Am Anfang ist die niedrigste Position empfehlenswert. Das Kind muss in der Lage sein, den Boden frei mit den Füßen zu berühren, sonst wird er / sie nicht in der Lage sein zu stoppen und kann Gleichgewicht verlieren, was dazu führen wird, dass das Kind fällt und verletzt

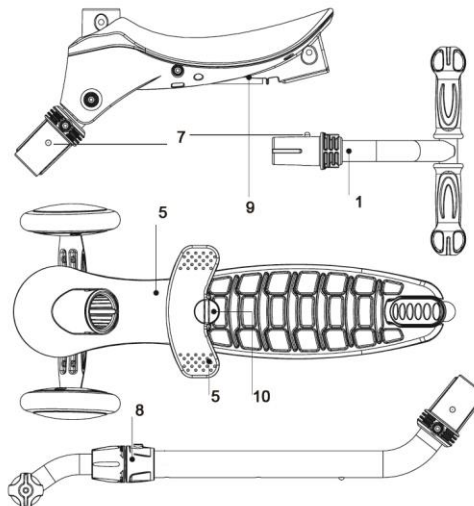
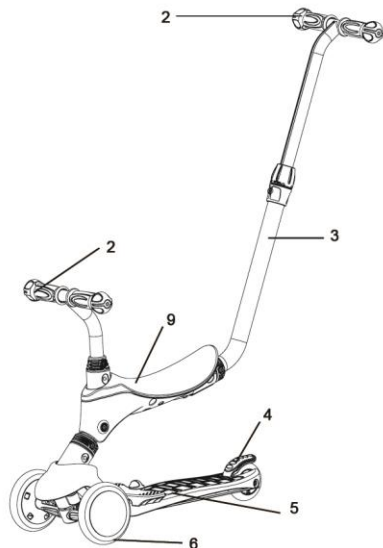

1. Lenker
2. Griffe
3. Lenkerrohr
4. Bremse
5. Tritt Brett
6. Räder und Lager
7. Federknopf
8. Kunststoffhalterung
9. Sitz
10. Schraube

BREMSEN

WICHTIG! Das Laufrad hat keine Startvorrichtung. Die Stoppvorrichtung löst nicht automatisch aus. Das Anhalten ist eine wichtige Fähigkeit und muss rechtzeitig erlernt werden. Die Geschwindigkeit sollte den erworbenen Fähigkeiten und Fertigkeiten des Kindes entsprechen. Heben Sie niemals Ihre Hände des Lenkers.

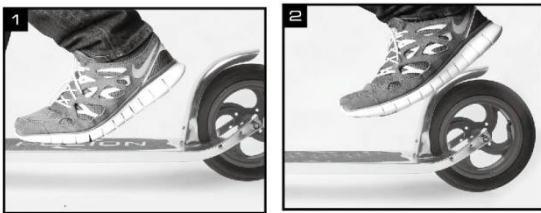

1. Achten Sie darauf, den Lenker mit beiden Händen festzuhalten und sich in einer geraden Linie zu bewegen. Schieben Sie einen Fuß zurück zum Hinterrad des Trolleys.
2. Mit dem Fuß allmählich Druck auf den Bremsmechanismus ausüben, dies wird die Geschwindigkeit reduzieren und schließlich dazu führen, dass der Trolley anhält.

ACHTUNG! Der Bremsmechanismus kann während des Betriebs erwärmt werden, NIEMALS die Bremse nach dem Bremsen berühren! Wenn Sie die Bremse benutzen, berühren Sie die nie und nicht die Räder - bei längerem Gebrauch, um die Geschwindigkeit zu reduzieren und beim Bremsen, erhöhen Sie die Temperatur und können sich die Hände verbrennen!

BEDIEUNUNGSANLEITUNG

Vergewissern Sie sich vor jeder Benutzung des Scooters, dass:

- Der Tretroller ist richtig montiert und der Lenker richtig eingestellt.
- Alle Schließvorrichtungen und Selbstverriegelungen sind eingeschalten und voll funktionsfähig.
- Die Räder sind in ihren Achsen festgezogen und drehen sich gut. Wenn es Reibung gibt oder das Rad pendelt, sollte die Verwendung des Produkts sofort eingestellt werden.
- Die Griffe an den Enden nicht zu stark abgenutzt sind.
- Alle Komponenten sind gut gesichert, nicht gebrochen und weisen keine ungewöhnlichen Verschleißerscheinungen auf.

WARTUNG UND REINIGUNG

Wenn Sie das Scooter sauber und in gutem Zustand halten, verlängern Sie seine Lebensdauer und Funktionen, während die Sicherheit des Kindes erhalten bleibt.

- Reinigen Sie den Scooter regelmäßig mit einem weichen, feuchten Tuch und trocknen Sie ihn anschließend ab. Verwenden Sie keine abbauenden Reinigungsmittel.
- Auf Rädern montierte Lager sind vom blockierten Typ, was bedeutet, dass sie wenig oder keine Wartung erfordern. Mit einem trockenen Tuch reinigen und schmieren. Dies verlängert ihre Lebensdauer und verbessert die Leistung des Tretrollers.
- Stellen Sie sicher, dass der Bereich um die Räder sauber gehalten wird und nicht matschig bleibt. Schmieren Sie die Lager regelmäßig. Fahren Sie nicht bei nassem Wetter. Wenn Sie bei nassem Wetter gefahren sind, dann sofort gründlich reinigen und trocknen.
- Schützen Sie den Scooter vor negativen Einflüssen wie direkter Sonneneinstrahlung, Regen und Schnee.
- Lagern Sie den Scooter an einem trockenen und gut belüfteten Ort.

ΟΔΗΓΙΕΣ ΧΡΗΣΗΣ ΠΑΙΧΝΙΔΙΟΥ – ΠΑΤΙΝΙ TRISTAR

ΠΡΟΣΟΧΗ. ΠΑΡΑΚΑΛΟΥΜΕ ΔΙΑΒΑΣΤΕ ΠΡΟΣΕΚΤΙΚΑ ΑΥΤΕΣ ΤΙΣ ΟΔΗΓΙΕΣ ΧΡΗΣΗΣ ΚΑΙ ΦΥΛΑΞΤΕ ΓΙΑ ΜΕΛΛΟΝΤΙΚΟ ΕΛΕΓΧΟ. ΟΙ ΟΔΗΓΙΕΣ ΧΡΗΣΗΣ ΠΕΡΙΕΧΟΥΝ ΣΗΜΑΝΤΙΚΕΣ ΠΛΗΡΟΦΟΡΙΕΣ ΓΙΑ ΤΟ ΠΡΟΙΟΝ ΚΑΙ ΤΗΝ ΑΣΦΑΛΗ ΧΡΗΣΗ ΤΟΥ.

ΠΡΟΒΛΕΠΟΜΕΝΗ ΧΡΗΣΗ

Το παιχνίδι είναι κατάλληλο για παιδιά ηλικίας άνω των 1 ετών. Η χωρητικότητα φορτίου του καθίσματος είναι έως 20 κιλά. Η χωρητικότητα φορτίου του σκούτερ είναι έως 50 κιλά. Το προϊόν σχεδιάστηκε με σκοπό την διασκέδαση και την χρήση σε οικιακές συνθήκες. Προορίζεται για χρήση μόνο από ένα παιδί. Το παιδί, το οποίο θα χρησιμοποιεί το ποδήλατο ισορροπίας, πρέπει να μπορεί να κάθεται σταθερά στα πόδια του και να μετακινείται αυτόνομα.

ΣΥΜΒΟΥΛΕΣ ΑΣΦΑΛΕΙΑΣ

- ΠΡΟΣΟΧΗ! Μην χρησιμοποιείτε αυτό το προϊόν πριν διαβάσετε τις οδηγίες χρήσης.
- ΠΡΟΣΟΧΗ! Να χρησιμοποιείται με την παρουσία, υπό τον έλεγχο και την άμεση παρακολούθηση ενήλικου ατόμου.
- ΠΡΟΕΙΔΟΠΟΙΗΣΗ! Να χρησιμοποιείται με εξοπλισμό προστασίας. Βεβαιωθείτε, ότι το παιδί φοράει πλήρη ενδύματα προστασίας, που περιλαμβάνουν τουλάχιστον: κράνος, επιγονατίδες, προστατευτικά αγκώνα και καρπού. Βεβαιωθείτε, ότι το παιδί έχει υποδήματα πυκνής κατασκευής, τα οποία καλύπτουν τα δάκτυλα των ποδιών, λόγω κινδύνου από υπερβολικό τρίψιμο ή τραυματισμό κατά την διάρκεια της χρήσης το σκούτερ.
- ΠΡΟΕΙΔΟΠΟΙΗΣΗ! Να μην χρησιμοποιείται σε δημόσιο οδικό Δίκτυο.
- ΠΡΟΕΙΔΟΠΟΙΗΣΗ! Σχεδιάστηκε για οδήγηση από μικρά παιδιά σε επίπεδη και λεία επιφάνεια. Να χρησιμοποιείται μόνο σε καλά φωτισμένους και ασφαλείς χώρους. Να μην χρησιμοποιείται σε υγρές και ολισθηρές επιφάνειες. Ποτέ μην αφήνετε το παιδί να οδηγεί κοντά σε πισίνες και σκαλοπάτια. Ποτέ μην χρησιμοποιείτε το σκούτερ σε βροχερές ημέρες ή το βράδυ.
- ΠΡΟΣΟΧΗ! Το σκούτερ σχεδιάστηκε για να χρησιμοποιείται από παιδιά σε ομοιόμορφες ασφαλτωμένες επιφάνειες, οι οποίες εξασφαλίζουν σωστή ενεργοποίηση των πίσω φρένων. Μην χρησιμοποιείτε το προϊόν πάνω σε μαλακές επιφάνειες όπως γρασίδι, χώμα ή άμμο.
- ΠΡΟΣΟΧΗ! Το προϊόν πρέπει να χρησιμοποιείται με αυξημένη προσοχή! Είναι απαραίτητες ορισμένες δεξιότητες, για να αποφευχθούν ενδεχόμενες πτώσεις και συγκρούσεις, οι οποίες θα μπορούσαν να προκαλέσουν τραυματισμούς του χρήστη ή τρίτων προσώπων. Πριν χρησιμοποιήσετε το σκούτερ αναφέρετε στο παιδί τον τρόπο χρήσης. Βεβαιωθείτε, ότι το παιδί καταλαβαίνει πως λειτουργεί και ότι μπορεί να εκτελεί ελεύθερα μανούβρες με το σκούτερ σε ακίνδυνο περιβάλλον και υπό παρακολούθηση.
- Χρησιμοποιήστε το σκούτερ μόνο σύμφωνα με τον προβλεπόμενο προορισμό. Σε περίπτωση που το σκούτερ χρησιμοποιεί πατίνι με τρόπο που διαφέρει από την προβλεπόμενη χρήση, υπάρχει κίνδυνος βλάβης, που μπορεί να οδηγήσει σε τραυματισμούς. Να μην χρησιμοποιείται για τη μεταφορά φορτίων. Να μην χρησιμοποιείται για ακροβατικές ή άλλες επικίνδυνες μανούβρες. Να μην χρησιμοποιείται από περισσότερα του ενός παιδιά ταυτόχρονα.
- ΠΡΟΣΟΧΗ! Η συσκευασία αυτού του παιχνιδιού περιέχει μικρά εξαρτήματα, τα οποία μπορούν να προκαλέσουν πνιγμό ή ασφυξία σε περίπτωση κατάποσης. Αποσυσκευάζετε και συναρμολογείτε μακριά από παιδιά.
- Σε περίπτωση σύγκρουσης ελέγξτε προσεκτικά το σκούτερ και τα στοιχεία του για ενδεχόμενες δυσλειτουργίες (αιχμηρές γωνίες, ρωγμές) πριν την επαναληπτική χρήση από το παιδί. Μην χρησιμοποιείτε το παιχνίδι, εάν διαπιστώσετε, ότι υπάρχουν μέρη που λείπουν ή παρουσιάζουν βλάβη. Εάν είναι απαραίτητο, επικοινωνήστε με τη ΜΟΝΙ ΤΡΕΪΝΤ ΕΠΕ για ανταλλακτικά και οδηγίες. ΜΗΝ αντικαθιστάτε ανταλλακτικά.
- ΠΡΟΣΟΧΗ! Μην τροποποιείτε τη σχεδίαση του σκούτερ, γεγονός που μπορεί να μειώσει την ασφάλεια του προϊόντος. Μην συνδέετε ή δένετε αντικείμενα ή άλλα αξεσουάρ και ιμάντες στο σκούτερ. Αυτό μπορεί να προκαλέσει διακοπή, σύγχυση και ανισορροπία, που μπορεί να οδηγήσει σε τραυματισμό του παιδιού. Μην αφαιρείτε το σύστημα πέδησης.

ΟΔΗΓΙΕΣ ΣΥΝΑΡΜΟΛΟΓΗΣΗΣ

Πριν χρησιμοποιηθεί από παιδί, το σκούτερ πρέπει να συναρμολογηθεί από ενήλικό άτομο, το οποίο εκ των προτέρων έχει μελετήσει τις οδηγίες συναρμολόγησης.

- Με την συναρμολόγηση το σκούτερ φυλάξτε τα δάκτυλα και τα χέρια σας από τους πτυσσόμενους μηχανισμούς, επειδή υπάρχει κίνδυνος να πιαστούν..
- Βγάλτε το σκούτερ από το κουτί. Ελέγξτε για γρατζουνιές στην βαφή και/ή για βαθουλώματα, τα οποία θα μπορούσαν να δημιουργηθούν κατά την διάρκεια της μεταφοράς. το σκούτερ ετοιμάστηκε και συσκευάστηκε από τον κατασκευαστή και δεν πρέπει να έχει κανένα πρόβλημα, έστω σε περίπτωση που στο κουτί υπάρχουν γρατζουνιές ή βαθουλώματα.

ΠΡΟΣΟΧΗ. Το παιχνίδι προσφέρεται με ημιτελή συναρμολόγηση. Το μόνο που πρέπει να κάνετε είναι να τοποθετήσετε τον σωλήνα του τιμονιού στην οπή της πλατφόρμας. Πριν την χρήση βεβαιωθείτε, ότι το τιμόνι σταθεροποιήθηκε σωστά και ακίνητα στο σώμα του πατινιού. Για να χαλαρώσετε και να αποσυναρμολογήσετε το τιμόνι, πατήστε το εξάρτημα ασφαλείας από κάτω και τραβήξτε το τιμόνι στην αντίθετη κατεύθυνση. Για να ρυθμίσετε το ύψος του πατινιού, χαλαρώστε τον πλαστικό δακτύλιο, πατήστε το κουμπί με ελατήριο και τοποθετήστε το τιμόνι στο επιθυμητό ύψος. Βεβαιωθείτε ότι το κουμπί προεξέχει από την οπή και σφίξτε ξανά τον πλαστικό δακτύλιο. Η συναρμολόγηση να πραγματοποιείται μόνο από ενήλικό άτομο.

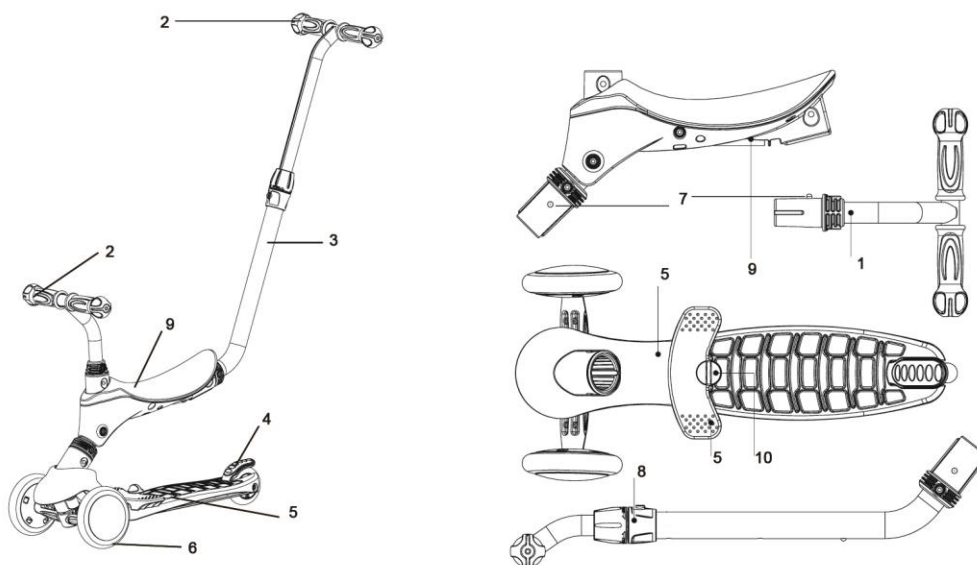

1. Τιμόνι
2. Χειρολαβές
3. Σωλήνας τιμονιού
4. Οπίσθιο φτερό / φρένα
5. Πλατφόρμα για πάτημα
6. Ρόδες και ρουλεμάν
7. Κουμπί με ελατήριο
8. Πλαστικός δακτύλιος
9. Κάθισμα
10. Βίδα

ΣΥΝΑΡΜΟΛΟΓΗΣΗ ΤΟΥ ΚΑΘΙΣΜΑΤΟΣ

Η συναρμολόγηση του καθίσματος και η ρύθμιση του ύψους του, πρέπει να πραγματοποιηθεί ανάλογα με το ύψος του παιδιού. Συνήθως πρέπει να ξεκινήσετε από τη χαμηλότερη θέση. Το παιδί πρέπει να αγγίζει ελεύθερα το έδαφος με όλη την πατούσα του ποδιού του, όπως στην αντίθετη περίπτωση δεν θα μπορέσει να σταματήσει και θα χάσει την ισορροπία του, το οποίο θα οδηγήσει σε πέσιμο και τραυματισμό του παιδιού

ΑΚΙΝΗΤΟΠΟΙΗΣΗ ΤΟΥ ΠΑΤΙΝΙΟΥ

ΠΡΟΣΟΧΗ! Το πατίνι δεν διαθέτει μηχανισμό εκκίνησης. Ο μηχανισμός φρεναρίσματος δεν ενεργοποιείται αυτόματα. Το φρενάρισμα είναι σημαντική δεξιότητα και το παιδί πρέπει να εκπαιδευτεί να φρενάρει εγκαίρως. Η ταχύτητα πρέπει να είναι ανάλογη των δεξιοτήτων που αποκτήθηκαν και των ικανοτήτων του παιδιού. Ποτέ μην σηκώνετε τα χέρια σας από το τιμόνι.

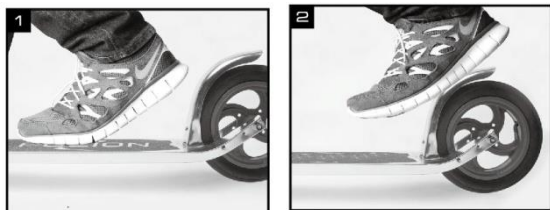

1. Βεβαιωθείτε, ότι κρατάτε γερά το τιμόνι με τα δύο χέρια και ότι κινήστε σε ίσια γραμμή. Ολισθαίνετε το ένα πόδι προς τα πίσω προς την πίσω ρόδα του πατινιού.

2. Με την φτέρνα αυτού του ποδιού σταδιακά πιέστε το μηχανισμό ακινητοποίησης. Αυτό θα μειώσει την ταχύτητα και ενδεχομένως θα οδηγήσει σε ακινητοποίηση του πατινιού.

ΠΡΟΣΟΧΗ. Ο μηχανισμός ακινητοποίησης μπορεί να ζεσταθεί κατά την διάρκεια της χρήσης. ΜΗ αγγίζετε τα φρένα μετά την ακινητοποίηση. Όταν χρησιμοποιείτε τα φρένα ποτέ μη αγγίζετε τα φρένα ή τις ρόδες επειδή σε περίπτωση διαρκούς χρήσης με σκοπό μείωση της ταχύτητας και ακινητοποίηση, αυξάνεται η θερμοκρασία τους και μπορείτε προκαλέσετε εγκαύματα στα χέρια σας.

ΟΔΗΓΙΕΣ ΧΡΗΣΗΣ

Πριν από κάθε χρήση του σκούτερ, βεβαιωθείτε ότι:

- Το σκούτερ συναρμολογήθηκε σωστά και το τιμόνι ρυθμίστηκε σωστά.
- Όλοι οι μηχανισμοί ασφαλείας και εξαρτήματα αυτασφάλειας περιλαμβάνονται και βρίσκονται σε κατάσταση πλήρους τεχνικής επάρκειας.
- Οι ρόδες είναι σφιγμένες στους άξονές τους και περιστρέφονται καλά. Σε περίπτωση που υπάρχει οποιαδήποτε τριβή ή η ρόδα ταλαντεύεται, πρέπει αμέσως να διακόψετε την χρήση του προϊόντος.
- Οι χειρολαβές δεν είναι υπερβολικά φθαρμένες στις άκρες τους.
- Όλα τα στοιχεία στηρίχθηκαν καλά, δεν είναι κομμένα και δεν υπάρχουν ενδείξεις ασυνήθιστους φθοράς.

ΚΑΘΑΡΙΣΜΟΣ ΚΑΙ ΣΥΝΤΗΡΗΣΗ

Η υποστήριξη της καθαριότητας και της επάρκειας του σκούτερ θα παρατείνει τη ζωή και τις λειτουργίες του, καθώς και θα βοηθήσει στην ασφάλεια του παιδιού.

- Καθαρίζετε τακτικά το πατίνι με μαλακό, υγρό πανί και στην συνέχεια στεγνώστε. Μην χρησιμοποιείτε διαβρωτικά καθαριστικά.
- Τα ρουλεμάν, που προσαρμόστηκαν στις ρόδες είναι τύπου στήριξης, το οποίο σημαίνει, ότι απαιτούν μικρή ή καθόλου συντήρηση. Καθαρίζονται με στεγνό πανί και λιπαίνονται. Αυτό παρατείνει τον κύκλο ζωής τους και βελτιώνονται οι ιδιότητες εκμετάλλευσής του πατινιού.
- Βεβαιωθείτε, ότι η ζώνη γύρω από τις ρόδες διατηρείται καθαρή και ότι δεν την αφήνετε λασπωμένη. Λιπαίνετε τακτικά τα ρουλεμάν. Μην οδηγείτε σε βροχερές ημέρες. Σε περίπτωση που οδηγήσατε σε βροχερή ημέρα στην συνέχεια καθαρίστε και στεγνώστε εντελώς.
- Φυλάξτε το παιχνίδι μακριά από την βλαβερή επίδραση εξωτερικών παραγόντων όπως άμεση ηλιακή ακτινοβολία, βροχή και χιόνι.
- Φυλάξτε το παιχνίδι σε στεγνό και αεριζόμενο μέρος.

INSTRUCȚIUNE PENTRU UTILIZAREA TROTINETA TRISTAR

ATENȚIE! VĂ RUGĂM SĂ CITIȚI CU ATENȚIE INSTRUCȚIUNILE ȘI SALVĂȚI-L PENTRU REFERINȚA VIITOARE. INSTRUCȚIUNEA CONȚINE INFORMAȚII IMPORTANTE PRIVIND PRODUSELE ȘI UTILIZAREA SIGURĂ.

UTILIZARE PREVAZUTA

Trotineta pentru copii 5 in 1 cu maner pentru control parental este destinata pentru copii in varsta de peste 12 luni. Capacitatea de încărcare a scaunului este de până la 20 kg. Capacitatea de încărcare a scuterului este de până la 50 kg. Produsul este proiectat pentru divertisment și pentru uz casnic. Destinat pentru utilizare de către un singur copil. Copilul care va folosi trotineta trebuie să poată stea ferm pe picioare și să se deplaseze în mod independent.

INSTRUCȚIUNI DE SIGURANȚA ȘI AVERTISMENTE

- ATENȚIE! Nu utilizați acest produs înainte de a citi instrucțiunile de utilizare.
- ATENȚIE! A se utiliza în prezența, sub controlul și supravegherea directă a unui adult.
- ATENȚIE! A se purta echipament individual de protecție în caz de utilizare. Asigurați-vă că copilul poartă întotdeauna echipament complet de protecție, care cuprinde cel puțin: cască, genunchiere, cotiere și protecție pentru încheietura mâinii. Asigurați-vă că copilul poartă încălțăminte închise care acoperă degetele de la picioare, datorită riscului de abraziune sau ranire în timpul utilizării trotineta .
- AVERTISMENT! A nu se utiliza în trafic.
- ATENȚIE! Trotineta este concepută pentru a fi condusă de către copii mici pe suprafețe plane și netede. . Nu utilizați produsul pe teren moale, cum ar fi iarba, pamant sau nisip. A se utiliza numai în zone bine iluminate și sigure. A nu se utiliza pe suprafețe umede și alunecoase. Nu permiteți niciodată copilului să conducă în apropierea piscinelor și a scarilor. Nu utilizați niciodată trotineta scuter pe vreme ploioasă sau seara.
- ATENȚIE ! Produsul trebuie utilizat cu o deosebită precauție! Sunt necesare anumite abilități, pentru a evita eventualele căderi sau coliziuni, care ar putea provoca leziuni utilizatorului sau terților. Înainte de a utiliza trotineta scuter, familiarizați copilul cu modalitatea de utilizare. Asigurați-vă că copilul a luat la cunoștință cum funcționează și poate manevra liber cu trotineta scuter într-un mediu sigur și sub supraveghere.
- ATENȚIE! Utilizați trotineta scuter numai în scopul destinat. În cazul în care copilul utilizează trotineta scuter într-un mod diferit de cel prevăzut, există riscul de deteriorare care poate duce la raniri. Nu utilizați pentru transportul de încărcături. Nu utilizați pentru exercitarea manevrelor acrobatice sau alte manevre riscante. A nu se utiliza de mai mult de un copil în același timp.
- ATENȚIE! Ambalajul acestui produs conține piese mici care pot provoca strangulare sau sufocare în cazul înghitării lor. A se despacheta și asambla departe de copii.
- În cazul unui impact, inspectați cu atenție trotineta scuter și componentele sale pentru eventuale defecțiuni (margini ascuțite, fisuri) înainte ca copilul să o folosească din nou. Nu folosiți jucăria în cazul în care constatați că există piese lipsă sau deteriorate. Dacă este necesar, contactați MONI TRADE OOD pentru piese de schimb și instrucțiuni. NU înlocuiți piese.
- IMPORTANT: Nu modificați nimic pe designul trotineta scuter, ceea ce poate duce la o reducere a siguranței produsului! Nu atașați și nu legați obiecte sau alte accesorii sau conexiuni pe aceasta. Acest lucru poate provoca prinderi, înfășurări și dezechilibrare, în urma căreia copilul poate fi ranit. Nu îndepărtați sistemul de frână.

ASAMBLAREA TROTINETA

- Înainte de a fi utilizată de către copil, trotineta trebuie asamblată de un adult care a citit în prealabil instrucțiunile de asamblare.
- La asamblarea trotineta scuter țineți degetele și mâinile departe de mecanismele de pliere din cauza riscului de prindere.
- ATENȚIE! Jucăria este disponibilă semi-asamblată. Trebuie doar să puneți tubul de direcție în orificiul platformei. Înainte de utilizare, asigurați-vă că ghidonul este fixat corect și fix în corpul trotului. Pentru a elibera și scoateți roata, apăsați partea de blocare dedesubt și trageți roata în direcția opusă. Pentru a regla înălțimea brida eliberatiși apăsați butonul pedirectiōpusa și introduceți roata în înaltime. Asigurați-vă ca acel buton este afișat prin gaura și strângeți spate de plastic cu bretele.

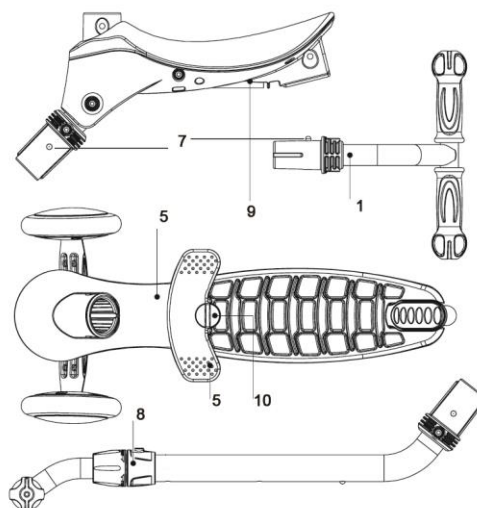
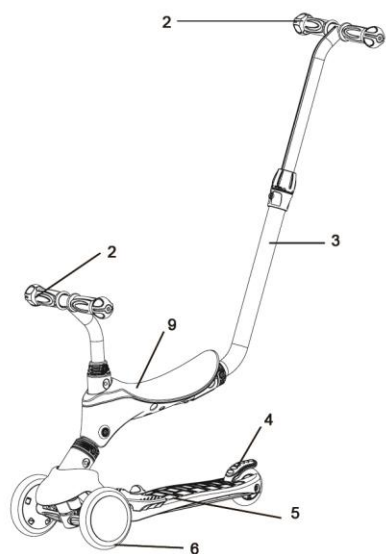

1. Karma
2. Manere
3. Tub de corn
4. Flat de frână / frână
5. Platforma
6. Roțișorulmenți
7. Button
8. Suportul plastic
9. Scaun
10. Șurub

ASAMBLARESCAUN

Asambarea scaunului și reglarea înălțimii scaunului trebuie să se facă în funcție de înălțimea copilului. De obicei începe cu cea mai mică poziție. Copilul trebuie să poată să atingă terenul liber cu întreg piciorul, altfel nu va putea să se oprească și să-și piardă echilibrul care va cauza căderea și rănirea copilului.

OPRIRE CU TROTINETA

IMPORTANT! Trotineta scuter nu are dispozitiv de pornire. Dispozitivul de oprire nu se acționează în mod automat. Oprirea este o abilitate importantă și trebuie învățată la timp. Viteza trebuie să fie în concordanță cu abilitățile și capacitățile învățate ale copilului. Nu ridicați niciodată mâinile de pe ghidon.

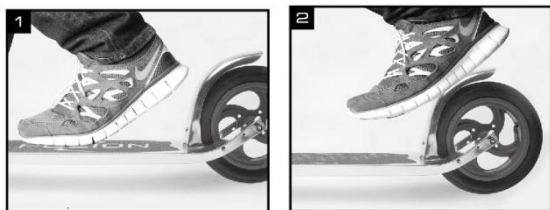

1. Asigurați-vă că țineți strâns ghidonul cu ambele mâini și deplasați-vă în linie dreaptă. Glisați un picior înapoi pe roata din spate a trotinului.

2. Cu piciorul aplicați treptat presiune asupra mecanismului de frânare, ceea ce va reduce viteza și, eventual, va face ca căruciorul să se oprească.

ATENȚIE! Mecanismul de frânare poate deveni fierbinte în folosire. Nu atinge frâna după oprire Când utilizați frâna niciodată sau roți atinge - cu decelerare prelungită și de frânare crește temperatura și poate arde mâinile tale!

INSTRUCȚIUNI DE UTILIZARE

Înainte de fiecare utilizare a trotinetei, asigurați-vă ca:

- Trotineta scuter este asamblată corespunzător și ghidonul este reglat în mod corect.
- Toate dispozitivele de blocare și dispozitivele de autoblocare sunt conectate și se află în stare completă de funcționare.
- Rotile sunt fixate și strânse în axele lor și se rotesc bine. Dacă există oricare ar fi frecare sau roata se clatina, utilizarea produsului trebuie oprită imediat.
- Manerile nu sunt prea uzate la margini.
- Toate componentele sunt bine fixate, nu sunt rupte și nu prezintă semne de uzură neobișnuită.

CURATARE ȘI ÎNTREȚINERE

Mentineră trotinetei curată și în stare bună de funcționare va prelungi viața și funcțiile acestuia, menținând în același timp siguranța copilului.

- Curățați trotineta scuter în mod regulat cu o carpa moale și umedă, după care uscați. Nu utilizați agenți de curățare degradanți.
- Rulmenții montați pe roți sunt de tip fixat, ceea ce înseamnă că necesită o întreținere foarte mică sau chiar deloc. Curățați cu o carpa uscată și lubrifiați. Acest lucru prelungeste durata de viață a acestora și îmbunătățește performanța trotinetei scuter.
- Asigurați-vă că zona din jurul roților este menținută curată și nu este lăsată cu noroi. Lubrifiați rulmenții în mod regulat. Nu conduceți trotineta pe vreme umedă. Dacă ați condus pe vreme umedă, curățați imediat și uscați bine.
- Feriți de efectele negative ale factorilor externi, cum ar fi lumina directă a soarelui, ploaia și zapada.
- Pastrati jucaria intr-un loc uscat si ventilat.

ISTRUZIONI PER L'USO DI MONOPATTINO TRISTAR

IMPORTANTE! LEGGERE ATTENTAMENTE E CONSERVARE PER FUTURO RIFERIMENTO. PER GARANTIRE L'USO SICURO DEL PRODOTTO, TUTTE LE ISTRUZIONI E LE RACCOMANDAZIONI FORNITE NELLE ISTRUZIONI DEVONO ESSERE RIGOROSAMENTE SEGUITE.

USO PREVISTO

Il triciclo per bambini 5 in 1 con maniglione per controllo genitoriale è destinato ai bambini di età superiore ai 12 mesi. La capacità di carico del sedile è fino a 20 kg. La capacità di carico della paletta è fino a 50 kg. Il prodotto è progettato per il divertimento e l'uso domestico. È progettato per l'uso da parte di un solo bambino. Il bambino che utilizzerà il monopattino dovrà essere in grado di stare stabilmente in piedi e di muoversi autonomamente.

ISTRUZIONI DI SICUREZZA E AVVERTENZE

- **ATTENZIONE!** Non utilizzare il prodotto prima di aver letto le istruzioni per l'uso.
- **ATTENZIONE!** Da utilizzare in presenza, sotto il controllo e la supervisione diretta di un adulto.
- **AVVERTENZA!** Si raccomanda di indossare dispositivi di protezione individuale. Assicurarsi che il bambino indossi sempre un equipaggiamento protettivo completo, che comprenda almeno: casco, ginocchiere, gomitiere e protezione per i polsi. Assicurarsi che il bambino indossi scarpe strette che coprano le dita dei piedi a causa del rischio di abrasione o lesione durante l'uso del monopattino.
- **AVVERTENZA!** Non usare nel traffico.
- **AVVERTENZA!** Il monopattino è progettato per essere guidato da bambini piccoli su una superficie piana e liscia. Non utilizzare il prodotto su superfici morbide come erba, terra o sabbia. Utilizzare solo in luoghi ben illuminati e protetti. Non utilizzare su superfici bagnate e scivolose. Non permettere mai al bambino di guidare vicino a piscine e scale. Non utilizzare mai il monopattino in caso di pioggia o la sera.
- **ATTENZIONE!** Il prodotto deve essere utilizzato con cautela! Sono necessarie alcune abilità per evitare possibili cadute o collisioni che potrebbero causare lesioni all'utente o a terzi. Prima di utilizzare il monopattino, il bambino deve familiarizzare con il suo utilizzo. Assicurarsi che il bambino capisca il funzionamento e possa manovrare liberamente il monopattino in un ambiente sicuro e sorvegliato.
- Utilizzare il monopattino solo per lo scopo previsto. Se il bambino utilizza il monopattino in modo diverso da quello previsto, c'è il rischio di danni che potrebbero causare lesioni. Non utilizzare per il trasporto di carichi. Non utilizzare per manovre acrobatiche o altre manovre rischiose. Non deve essere utilizzato da più di un bambino contemporaneamente.
- **AVVERTENZA!** La confezione di questo prodotto contiene piccole parti che possono causare strozzo o soffocamento se ingerite. Disimballare e assemblare lontano dalla portata dei bambini.
- In caso di collisione, ispezionare attentamente il monopattino e i suoi componenti per individuare eventuali difetti (spigoli appuntiti, crepe) prima che il bambino lo utilizzi di nuovo. Non utilizzare il giocattolo se si scopre che ha delle parti mancanti o danneggiate. Se necessario, contattare MONI TRADE LTD per ottenere parti di ricambio e istruzioni. **NON** sostituire le parti.
- **IMPORTANTE:** Non modificare nulla del design del monopattino che possa ridurre la sicurezza del prodotto! Non collocare né legare oggetti o altri accessori e lacci addosso. Ciò può causare impigliamento, aggrovigliamento e sbilanciamento, con il rischio che il bambino si ferisca. Non rimuovere l'impianto frenante.

ISTRUZIONI DI MONTAGGIO

- Prima di essere utilizzata da un bambino, il monopattino deve essere assemblata da un adulto che abbia preventivamente letto le istruzioni di assemblaggio.
- Durante l'assemblaggio del monopattino, tenere le dita e le mani lontano dai meccanismi di piegatura per evitare lo schiacciamento.
- Rimuovere il monopattino dalla scatola. Controllate che non ci siano graffi sulla vernice e/o ammaccature che potrebbero essersi verificate durante il trasporto. Il monopattino è stato prodotto e imballato dal produttore e non dovrebbe presentare problemi, anche se la scatola presenti dei graffi o ammaccature.
- **IMPORTANTE!** Il giocattolo viene fornito semi-assemblato. È sufficiente inserire il tubo di guida nel foro della piattaforma. Prima di utilizzare il prodotto, assicurarsi che il manubrio sia fissato correttamente e saldamente nel corpo del triciclo. Per sbloccare e rimuovere il manubrio, premere la parte di bloccaggio in basso e tirare il manubrio nella direzione opposta. Per regolare l'altezza del manubrio, rilasciare il morsetto di plastica, premere il pulsante a molla e posizionare il manubrio all'altezza desiderata. Assicurarsi che il pulsante sia visibile attraverso il foro e restringere il morsetto di plastica.

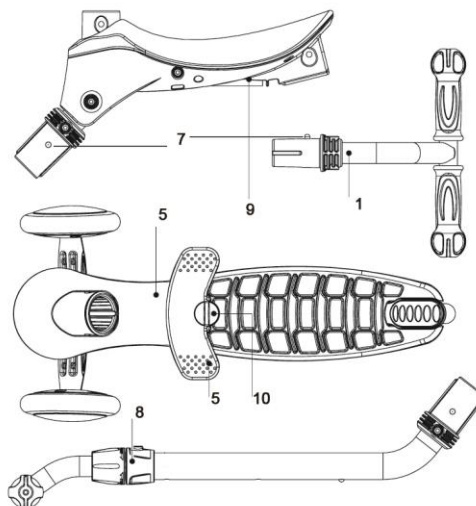
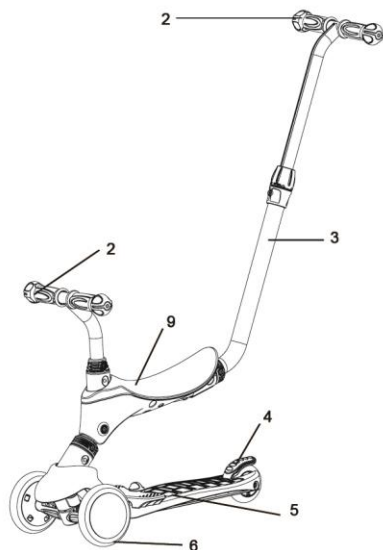

1. Manubrio
2. Maniglia e maniglione
3. Tubo di guida
4. Parafango posteriore / freno
5. Piattaforma poggiapiedi
6. Ruote e cuscinetti
7. Pulsante a molla
8. Morsetto di plastica
9. Seggiolino
10. Vite

ISTRUZIONI PER LA FRENATA DEL MONOPATTINO

IMPORTANTE! Il monopattino non è dotato di un dispositivo di avviamento. Il dispositivo di frenata non si attiva automaticamente. Fermarsi è un'abilità importante e deve essere imparata tempestivamente. La velocità deve essere adeguata alle competenze e alle capacità acquisite dal bambino. Non togliere mai le mani dal manubrio.

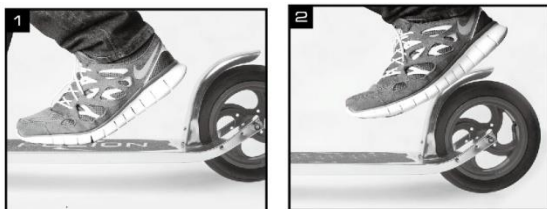

1. Assicuratevi di tenere il manubrio con entrambe le mani e di muovervi in linea retta. Far scivolare un piede indietro verso la ruota posteriore del monopattino. 2. Con il tallone di questo piede, esercitare gradualmente una pressione sul meccanismo del freno. In questo modo si riduce la velocità e il monopattino si ferma.

ATTENZIONE! Il meccanismo del freno può surriscaldarsi molto durante l'uso. NON toccare il freno dopo la frenata! Quando si usa il freno, non toccarlo mai e nemmeno le ruote: l'uso prolungato per rallentare e per frenare ne aumenta la temperatura e può bruciare le mani!

ISTRUZIONI PER L'USO

Prima di ogni utilizzo del monopattino, assicurarsi che:

- Il monopattino sia assemblato correttamente e il manubrio sia regolato correttamente.
- Tutti i dispositivi di chiusura e autobloccanti siano accesi e perfettamente funzionanti.
- Le ruote siano ben serrate nei loro assi e girino bene.. In caso di qualsiasi sfregamento o di oscillazione della ruota, è necessario interrompere immediatamente l'uso del prodotto.
- Le maniglie non sono troppo usurate ai bordi.
- Tutti i componenti siano ben fissati, non rotti e non presentino segni di usura anomala..

PULIZIA E MANUTENZIONE

La manutenzione della trotinetta pulita e in buone condizioni ne prolungherà la vita e le funzioni mantenendo la sicurezza del bambino.

- Pulire regolarmente il monopattino con un panno morbido e umido, e successivamente asciugarlo. Non utilizzare detergenti aggressivi.
- I cuscinetti montati sulle ruote sono di tipo fisso e perciò richiedono una manutenzione minima o nulla.. Vanno puliti con uno straccio asciutto e vanno lubrificati. In questo modo si prolunga la loro vita e migliorano le prestazioni del monopattino.
- Assicurarsi che l'area intorno alle ruote sia mantenuta pulita e non lasciata sporca di fango. Lubrificare regolarmente i cuscinetti. Non guidare con il tempo umido. Se avete guidato in condizioni di tempo umido, pulite immediatamente e asciugate accuratamente.
- Proteggere il prodotto dagli effetti negativi di fattori esterni come luce solare diretta, pioggia e neve.
- Conservare il giocattolo in un luogo asciutto e ventilato.

INSTRUCCIONES DE USO DE PATINETE TRISTAR

¡IMPORTANTE! LEER DETENIDAMENTE Y MANTENERLAS PARA FUTURAS CONSULTAS. PARA GARANTIZAR UN USO SEGURO DEL PRODUCTO, DEBE SEGUIR ESTRICTAMENTE TODAS LAS INSTRUCCIONES Y RECOMENDACIONES INDICADAS EN EL MANUAL.

USO ADECUADO

El patinete de niños 5 en 1 con asa de control parental está diseñado para niños mayores de 12 meses de edad. La capacidad de carga del asiento es de hasta 20 kg. La capacidad de carga del scooter es de hasta 50 kg. El producto está diseñado para entretenimiento y uso en casa. Está pensado para uso por un solo niño. El niño que va a usar el patinete necesita poder quedarse de pie establemente y moverse independientemente.

INSTRUCCIONES DE SEGURIDAD Y ADVERTENCIAS

- ¡PRECAUCIÓN! No usar este producto antes de leer las instrucciones de uso.
- ¡PRECAUCIÓN! Usar en la presencia, bajo el control y la supervisión directa por un adulto.
- ¡ADVERTENCIA! Conviene utilizar equipo de protección. Asegúrese de que el niño siempre tenga puesto un equipo de protección completo que incluya al menos: casco, rodilleras, coderas y muñequeras. Asegúrese de que el niño esté con unos zapatos cerrados, que cubran los dedos de las piernas, porque existe el riesgo de frotamiento o lesiones durante el uso de patinete.
- ¡ADVERTENCIA! No utilizar en lugares con tráfico.
- ¡PRECAUCIÓN! El patinete está diseñado para que los niños pequeños la monten en superficies planas y lisas. No utilizar el producto sobre superficies blandas como son el césped, la tierra o la arena. Usarla solo en áreas bien iluminadas y seguras. No usar en superficies mojadas y resbaladizas. Nunca permitir que el niño conduzca cerca de piscinas y escaleras. Nunca usar el patinete en tiempo lluvioso o por la noche.
- ¡El producto debe usarse con precaución! Se requieren ciertas habilidades para evitar posibles caídas o colisiones que puedan causar lesiones al usuario o a terceras personas. Antes de usar el patinete, explicar al niño el método de uso. Asegurarse de que el niño comprenda el funcionamiento y puede maniobrar libremente con el patinete en un entorno seguro y bajo supervisión.
- Usar el patinete solo para el propósito previsto. Si el niño utiliza el patinete de una manera distinta a la prevista, existe el riesgo de daños que podrían llevar a lesiones. No utilizar para trasladar cargas. No usarlo para maniobras acrobáticas u otras maniobras que conllevan riesgo. No usarse por más de un niño a la vez.
- ¡PRECAUCIÓN! El embalaje de este producto contiene piezas pequeñas que pueden llevar a asfixia o estrangulación si se tragan. Desempaque y ensamble fuera del alcance de los niños.
- En caso de un impacto, inspeccionar cuidadosamente el patinete y sus componentes en busca de mal funcionamiento (bordes afilados, grietas) antes que el niño vuelva a usarlo de nuevo. No usar el juguete en caso de identificar que hay partes faltantes o dañadas. Si es necesario, ponerse en contacto con MONI TRADE OOD, para partes de repuesto e instrucciones. NO reemplazar las piezas.
- IMPORTANTE: ¡No cambiar el diseño del patinete porque esto puede contribuir a la reducción de la seguridad del producto! No colocar ni atar objetos u otros accesorios o conexiones sobre el mismo. Esto puede causar apego, envoltura y desequilibrio, lo que puede provocar lesiones al niño. No quitar el sistema de frenado.

INSTRUCCIONES DE MONTAJE

- Antes de utilizarse por un niño, el patinete debe ser montado por un adulto que haya leído previamente las instrucciones de montaje.
- Durante el montaje mantener los dedos y las manos lejos de los mecanismos de plegado porque existe riesgo de pillarselas.
- Sacar el patinete de la caja. Revisarlo en busca de rascaduras en la pintura y/o abolladuras que puedan haberse producido durante el transporte. El patinete está fabricado y embalado por el fabricante y no debería haber problemas, incluso si hay rascaduras o abolladuras en la caja.

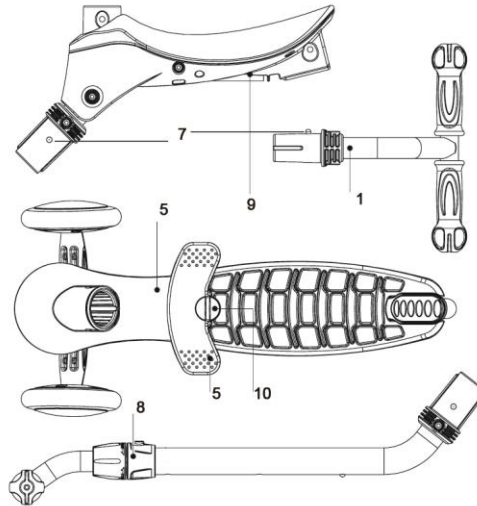
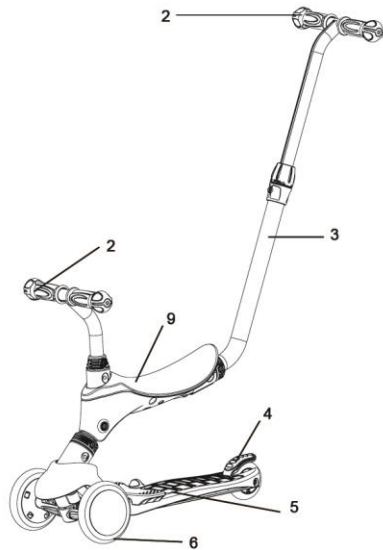

1. Manillar
2. Manijas
3. Tubo de manillar (mástil)
4. Guardabarros trasero/freno
5. Plataforma
6. Ruedas y rodamientos
7. Botón con muelle
8. Abrazadera de plástico
9. Sillín
10. Tornillo

INSTRUCCIONES DE FRENADO CON EL PATINETE

¡IMPORTANTE! El patinete no tiene un mecanismo de arranque. El mecanismo de frenado no se activa automáticamente. Poder frenar es una habilidad importante y debe aprenderse a tiempo. La velocidad debe estar de acuerdo con las habilidades obtenidas y la capacidad del niño. Nunca soltar el manillar.

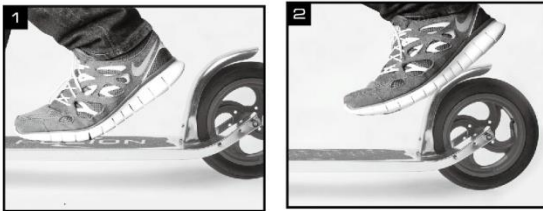

1. Asegurarse de que haya agarrado bien el manillar con las dos manos y se vaya en línea recta. Deslizar su pie hacia atrás, hacia la rueda trasera del patinete. 2. Con su talón, gradualmente, ejercer presión sobre el mecanismo de frenado. De tal manera la velocidad va a bajarse y el patinete va a parar.

¡PRECAUCIÓN! El mecanismo de frenado puede calentarse demasiado durante el uso. ¡NO tocar el freno al frenar! Cuando utiliza el freno, nunca tocarlo y tampoco tocar las ruedas – debido a su uso prolongado para bajar la velocidad y frenar, su temperatura va incrementando y incluso puede quemar sus manos!

INSTRUCCIONES DE USO

Antes de cada uso del scooter, asegúrese de que:

- El scooter está correctamente ensamblado y el timón está correctamente ajustado.
- Todos los dispositivos de bloqueo y mecanismos de autobloqueo están activados y funcionan sin fallo.
- Las ruedas están apretadas en los ejes y giran bien. En caso de fricción o de una rueda que tiembla (aflojada), debe de inmediato dejar de usar el producto.
- Los bordes de las asas no estén demasiado desgastados.
- Todos los elementos están bien fijados, no están rotos y no hay rasgos de desgaste que no sea habitual.

LIMPIEZA Y MANTENIMIENTO

Mantener el scooter limpio y en buen estado de funcionamiento prolongará su vida útil y sus funciones, manteniendo la seguridad del niño.

- Limpie el scooter regularmente con un paño suave y húmedo, luego séquelo. No utilice limpiadores degradables.
- Los rodamientos de las ruedas son del tipo bloqueado, lo que significa que requieren poco o casi ningún mantenimiento. Se limpian con un trapo seco y se lubrican. Esto prolonga su vida y mejora el rendimiento del scooter.
- Asegurarse de que el área alrededor de las ruedas esté limpia y no esté ensuciado con barro. Lubricar los rodamientos de manera regular. No usar el producto en tiempo húmedo. En caso de haberlo usado en tiempo húmedo, volver a limpiar y secar el producto de nuevo.
- Proteja el scooter de los efectos negativos de factores externos como la luz solar directa, la lluvia y la nieve.
- Guarde el scooter en un lugar seco y ventilado.

INSTRUCTIONS D'UTILISATION D'UNE TROTINETTE TRISTAR

IMPORTANT ! À LIRE ATTENTIVEMENT ET À CONSERVER POUR RÉFÉRENCES FUTURES. POUR ASSURER L'UTILISATION EN TOUTE SÉCURITÉ DU PRODUIT, TOUTES LES INDICATIONS ET RECOMMANDATIONS INDIQUÉES DANS L'INSTRUCTION DOIVENT ÊTRE STRICTEMENT OBSERVÉES.

USAGE PREVU

La trottinette pour enfants 5 en 1 avec poignée pour le contrôle parental est conçue pour les enfants de plus de 12 mois. La capacité de charge du siège est jusqu'à 20 kg. La capacité de charge du scooter est jusqu'à 50 kg. Le produit est conçu pour le divertissement et pour l'usage domestique. Il est prévu pour être utilisé par un seul enfant à la fois. L'enfant qui va utiliser la trottinette doit être en état de se tenir debout de manière stable et de se déplacer de façon autonome.

INSTRUCTIONS DE SECURITE ET AVERTISSEMENTS

- ATTENTION ! N'utilisez pas ce produit avant d'avoir lu la notice d'utilisation.
- ATTENTION ! À utiliser en présence, sous le contrôle et la surveillance directe d'un adulte.
- ATTENTION ! À utiliser avec équipement de protection. Assurez-vous que l'enfant porte toujours un équipement de protection complet, comprenant au moins : un casque, des genouillères, des coudières et des bracelets. Assurez-vous que l'enfant porte des chaussures fermées couvrant les orteils, à cause du risque d'abrasion ou de blessures lors de l'utilisation de la trottinette.
- ATTENTION ! Ne pas utiliser sur la voie publique.
- ATTENTION ! La trottinette est conçue pour être utilisée par des petits enfants sur un revêtement de sol lisse et plan. N'utilisez pas le produit sur des surfaces molles telles que l'herbe, le sol ou le sable. N'utiliser que dans des endroits bien éclairés et sécurisés. Ne pas utiliser sur des sols mouillés et glissants. Ne permettez jamais à l'enfant de rouler à proximité d'escaliers et de piscines. N'utilisez jamais la trottinette quand il pleut ou le soir.
- ATTENTION ! Le produit doit être utilisé avec prudence ! Certaines compétences sont requises pour éviter d'éventuelles chutes ou collisions qui pourraient blesser l'utilisateur ou tiers. Avant d'utiliser la trottinette, faites l'enfant connaître la façon d'utilisation. Assurez-vous que l'enfant comprend son fonctionnement et peut manœuvrer librement avec la trottinette dans un environnement sûr et sous surveillance.
- ATTENTION ! N'utilisez la trottinette que pour son usage prévu. Si l'enfant utilise le produit d'une façon autre que l'usage prévu, il existe un risque d'avarie pouvant causer des blessures. Ne pas utiliser pour le transport de charges. Il ne doit pas être utilisé par plus d'un enfant à la fois. Ne pas utiliser pour les acrobaties ou autres manœuvres risquées.
- ATTENTION ! L'emballage de ce produit contient de petites pièces qui pourraient causer suffocation ou étouffement si ingérées. Déballez et assemblez loin des enfants.
- En cas de choc, inspectez soigneusement la trottinette et ses composants pour tout dysfonctionnement (pointes aiguës, fissures) avant que l'enfant l'utilise à nouveau.
- En cas de choc, inspectez soigneusement la trottinette et ses composants pour tout dysfonctionnement (pointes aiguës, fissures) avant que l'enfant l'utilise. N'utilisez pas le jouet si vous constatez la présence de pièces manquantes ou endommagées. Si nécessaire, contactez la MONI TRADE pour les pièces de rechange et les instructions. **NE REMPLACEZ PAS** des pièces.
- **IMPORTANT** : Ne modifiez pas quelque chose de la conception de la trottinette, qui pourrait réduire la sécurité du produit ! Ne placez pas ou n'attachez pas d'objets ou d'autres accessoires ou connexions à son dessus. Cela peut provoquer un attachement, un enveloppement et un déséquilibre, ce qui peut entraîner des blessures pour l'enfant. Ne démontez pas le système de freinage.

INSTRUCTIONS DE MONTAGE

- Avant d'être utilisé par un enfant, la trottinette doit être assemblée par un adulte qui a fait connaissance préalable avec des instructions de montage.
- Lors de l'assemblage de la trottinette, éloignez vos doigts et vos mains des mécanismes de pliage en raison du risque de pincement.
- Sortez la trottinette de la boîte. Vérifiez qu'il n'y a pas de rayures de peinture et / ou de bosses qui auraient pu se produire pendant le transport. La trottinette est fabriquée et emballée par le fabricant et il ne devrait y avoir aucun problème, même s'il y a des rayures ou des bosses sur la boîte.

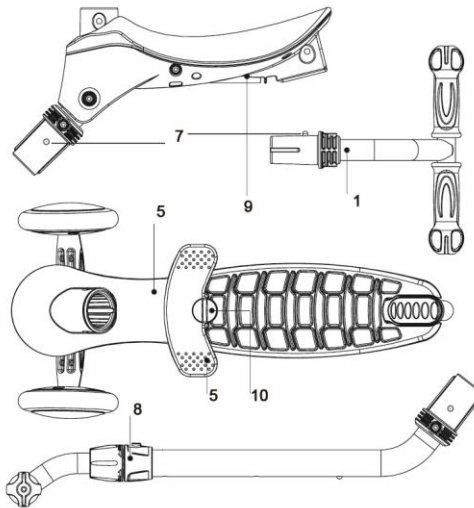
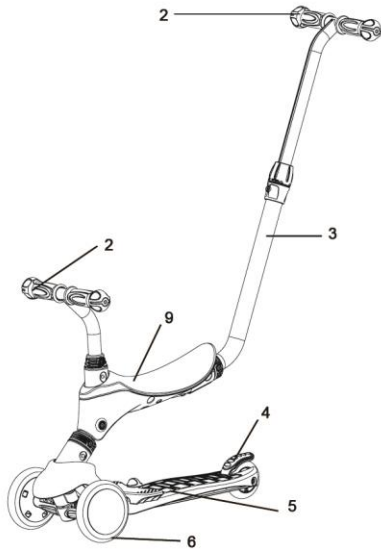

1. Guidon
2. Poignées
3. Tube de direction
4. Garde-boue arrière / Frein
5. Plate-forme repose-pieds
6. Roues et roulements
7. Bouton à ressort
8. Étrier en plastique
9. Siège
10. Vis



1. Assurez-vous de tenir fermement le guidon à deux mains et de vous déplacer en ligne droite. Faites glisser un pied vers la roue arrière de la trottinette. 2. Avec le talon de ce pied, appliquez progressivement une pression sur le mécanisme de freinage. Cela réduira la vitesse et fera la trottinette s'arrêter.

ATTENTION ! Le mécanisme de freinage peut devenir très chaud pendant l'utilisation. Ne touchez pas le frein après l'arrêt ! Lors de l'utilisation du frein, ne touchez jamais celui-ci ou les roues - lorsqu'elles sont utilisées pendant une longue période pour réduire la vitesse et lors du freinage, leur température augmente et vous pouvez vous

brûler les mains !

NOTICE D'UTILISATION

Avant chaque utilisation de la trottinette, assurez-vous que :

- La trottinette est correctement assemblée et le guidon est correctement réglé.
- Tous les dispositifs de verrouillage et autobloquants marchent et sont en parfait état de fonctionnement.
- Les roues sont serrées dans leurs axes et tournent bien. En cas de frottement ou de tremblement de la roue, l'utilisation du produit doit être arrêtée immédiatement.
- Les poignées ne sont pas trop usées sur les bords.
- Tous les composants sont bien fixés, non cassés et ne montrent aucun signe d'usure inhabituelle.

NETTOYAGE ET ENTRETIEN

- **Garder la trottinette propre et en bon état de fonctionnement prolongera sa durée de vie et ses fonctions, tout en préservant la sécurité de l'enfant.**
- Nettoyez régulièrement la trottinette avec un chiffon doux et humide, puis séchez-la. N'utilisez pas de nettoyeurs dégradants.
- Les roulements montés sur roues sont du type bloqué, ce qui signifie qu'ils nécessitent petite ou presque aucun entretien. Nettoyez-les avec un chiffon sec et lubrifiez-les. Cela prolonge leur durée de vie et améliore les performances de la trottinette.
- Assurez-vous que la zone autour des roues reste propre et ne laisse pas de boue. Lubrifiez régulièrement les roulements. Ne conduisez pas par temps humide. Si vous avez conduit par temps humide, nettoyez immédiatement et séchez soigneusement.
- Protégez la trottinette des effets négatifs de facteurs externes tels que la lumière directe du soleil, la pluie et la neige.
- Conservez la trottinette dans un endroit sec et aéré.

ИНСТРУКЦИЯ ПО ИСПОЛЬЗОВАНИЮ ТРОТИНЕТКУ TRISTAR

ВАЖНО! ПРОЧИТАЙТЕ ВНИМАТЕЛЬНО И СОХРАНИТЕ ДЛЯ БУДУЩИХ СПРАВОК. ДЛЯ ОБЕСПЕЧЕНИЯ БЕЗОПАСНОГО ИСПОЛЬЗОВАНИЯ ТРОТИНЕТКУ СЛЕДУЕТ СТРОГО СОБЛЮДАТЬ ВСЕ ИНСТРУКЦИИ И РЕКОМЕНДАЦИИ, УКАЗАННЫЕ В ИНСТРУКЦИИ.

ЦЕЛЕВОЕ ИСПОЛЬЗОВАНИЕ

Детский самокат 5 в 1 с ручкой для родительского контроля предназначен для детей от 12 месяцев. Грузоподъемность сиденья составляет до 20 кг. Грузоподъемность тележки составляет до 50 кг. Изделие предназначено для развлечений и использования дома. Оно предназначено для использования только одним ребенком. Ребенок, который будет пользоваться тротинетку, должен уметь твердо стоять на ногах и самостоятельно передвигаться.

ИНСТРУКЦИИ ЗА БЕЗОПАСНОСТЬ И ПРЕДУПРЕЖДЕНИЯ

- **ВНИМАНИЕ!** Не используйте этот продукт перед прочтением инструкции по применению.
- **ВНИМАНИЕ!** Применять в присутствии, под контролем и непосредственным наблюдением взрослого человека.
- **ВНИМАНИЕ!** При использовании следует носить средства индивидуальной защиты. Следите за тем, чтобы ребенок всегда носил полное защитное снаряжение, в том числе, по крайней мере: шлем, наколенники, налокотники и браслеты. Убедитесь, что у ребенка закрытая обувь, закрывающая пальцы ног из-за опасности износа или травмы во время использования тротинетку.
- **ВНИМАНИЕ!** Не использовать на проезжей части.
- **ВНИМАНИЕ!** Тротинетка предназначена для вождения маленькими детьми по ровной и гладкой поверхности. Не используйте продукт на мягких поверхностях, таких как трава, почва или песок. Используйте только в хорошо освещенных и безопасных местах. Не используйте на мокрых и скользких поверхностях. Никогда не позволяйте ребенку ездить возле бассейнов и лестниц. Никогда не используйте тротинетку в дождливую погоду или вечером.
- **ВНИМАНИЕ!** Продукт следует использовать с осторожностью! Определенные навыки необходимы, чтобы избежать возможных падений или столкновений, которые наносят травмы пользователю или третьим лицам. Перед использованием тротинетку, ознакомьте ребенка со способом применения. Убедитесь, что ребенок понимает, как нужно кататься на тротинетке, и может свободно ездить на нем в безопасной обстановке и под присмотром.
- **ВНИМАНИЕ!** Используйте тротинетку только по прямому назначению. Если ребенок использует тротинетку не по назначению, существует риск повреждения, которое может привести к травме. Не используйте для перевозки грузов. Не используйте для акробатических или других рискованных маневров. Не используйте более одного ребенка одновременно.
- **ВНИМАНИЕ!** Упаковка этой продукт содержит мелкие детали, которые могут вызвать удушье при проглатывании. Распаковывать и собирать вдали от детей.
- В случае удара внимательно осмотрите тротинетку и его компоненты на наличие неисправностей (острые края, трещины), прежде чем ребенок снова его использовать. Не используйте изделие, если вы обнаружите недостающие или поврежденные детали. При необходимости обращайтесь в МОНИ ТРЕЙД ООД за запчастями и инструкциями. НЕ заменяйте детали.
- **ВАЖНО:** Не меняйте конструкцию тротинетку, что может снизить безопасность изделия! Не кладите и не привязывайте к нему предметы или другие аксессуары или веревки. Это может привести к зацеплению, заворачиванию и дисбалансу, что может привести к травме ребенка. Не снимайте тормозную систему.

ИНСТРУКЦИИ ПО СБОРКЕ

- Перед использованием ребенком тротинетка должна быть собрана взрослым, который ранее ознакомился с инструкцией по сборке.
- При сборке тротинетку держите пальцы и руки подальше от механизмов складывания из-за риска защемления.
- Достаньте тротинетку из коробки. Проверьте его на наличие царапин на краске и/или вмятин, которые могли появиться во время транспортировки. Самокат изготовлен и упакован производителем и проблем быть не должно, даже если на коробке есть царапины или вмятины.

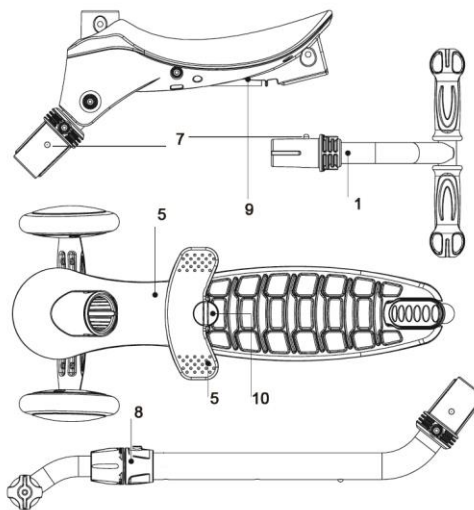
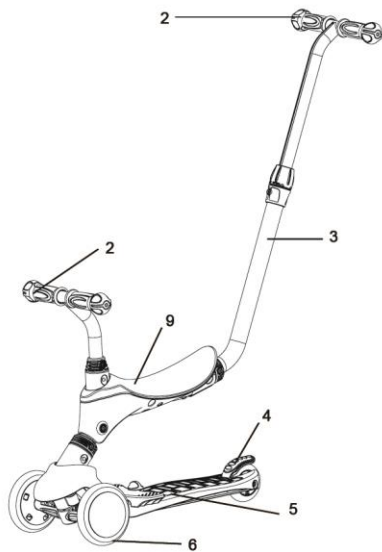

1. Руль
2. Ручки
3. Рулевая трубка
4. Задний брызговик / тормоз
5. Опора для ножки
6. Колеса и подшипники
7. Пружинная кнопка
8. Пластиковый зажим
9. Сиденье
10. Винт

ИНСТРУКЦИИ ПО ОСТАНОВКЕ САМОКАТА

ВАЖНО! Самокат не имеет пускового устройства. Тормозное устройство не срабатывает автоматически. Остановка — важный навык, и его нужно осваивать вовремя. Скорость должна быть в соответствии с приобретенными навыками и способностями ребенка. Никогда не отрывайте руки от руля.



1. Убедитесь, что вы крепко держите руль обеими руками и двигаетесь по прямой линии. Сдвиньте одну ногу назад к заднему колесу самоката. 2. Пяткой этой ноги постепенно оказывайте давление на тормозной механизм. Это снизит скорость и заставит самокат остановиться.

ВНИМАНИЕ! Тормозной механизм может сильно нагреваться во время использования. НЕ прикасайтесь к тормозу после торможения! При использовании тормоза ни в коем случае не прикасайтесь ни к нему, ни к колесам - при длительном использовании для снижения скорости и при торможении

повышается их температура и можно обжечь руки!

ИНСТРУКЦИИ ПО ЭКСПЛУАТАЦИИ

Перед каждым использованием убедитесь, что:

- Самокат правильно собран, руль правильно отрегулирован.
- Все запорные устройства и самоблокирующиеся устройства включены и полностью в рабочем состоянии.
- Колеса плотно сидят в осях и хорошо вращаются. Если есть какое-либо трение или тряска колеса, употребление продукта должно немедленно прекратиться.
- Ручки не слишком потрепаны на своих концах.
- Все компоненты хорошо закреплены, не сломаны и не имеют признаков необычного износа.

ЧИСТКА И ОБСЛУЖИВАНИЕ

Поддержание тротинетку в чистоте и работе продлит его жизнь и функции, сохраняя при этом ребенка в безопасности.

- Регулярно протирайте самокат мягкой влажной тканью, а затем вытирайте насухо. Не используйте разрушающие чистящие средства.
- Колесные подшипники запирающего типа, что означает, что они практически не требуют технического обслуживания. Протрите сухой тканью и смажьте. Это продлевает им жизнь и улучшает характеристики самоката.
- Убедитесь, что область вокруг колес содержится в чистоте и не оставляет грязи. Регулярно смазывайте подшипники. Не катайтесь в сырую погоду. Если вы ездите в сырую погоду, то немедленно очистите и тщательно высушите.
- Не изменяйте и не модифицируйте ничего в дизайне!
- Защитите от негативного воздействия внешних факторов, таких как прямые солнечные лучи, дождь и снег.

UPUTSTVA ZA UPOTREBU TROTINETE TRISTAR

VAŽNO ! PAŽLJIVO ČITAJTE I SAČUVAJTE ZA BUDUĆE REFERENCE. DA BISTE OSIGURALI BEZBEDNU UPOTREBU, TREBA DOSLEDNO DA POŠTUJETE SVA UPUTSTVA I PREPORUKE, NAVEDENE U OVOM PRIRUČNIKU.

NAMENA

Dečija trotineta 5u1 sa drškom za roditeljsku kontrolu namenjena je za decu stariju od 12 meseci. Носивост седишта је до 20 кг. Носивост скутера је до 50 кг. Proizvod je dizajniran za zabavu i upotrebu kod kuće. Namenejen je za korišćenje od samo jednog deteta. Dete koje će koristiti trotinete treba da može da čvrsto stoji na nogama i da se kreće samostalno.

BEZBEDNOSNA UPUTSTVA I UPOZORENJA

- PAŽNJA! Nemojte koristiti proizvod, ako pre toga niste pročitali uputstva o upotrebu!
- PAŽNJA! Koristiti jedino u prisustvu, ispod kontrole i direktnog nadzora odrasle osobe!
- PAŽNJA! Tokom upotrebe treba nositi ličnu zaštitnu opremu. Uverite se da dete uvek nosi punu zaštitnu opremu, uključujući najmanje: kacigu, štitnike za kolena, laktove i narukvice. Uverite se da je kaciga pravilno postavljena u skladu sa uputstvima proizvođača. Uverite se da dete nosi odgovarajuće cipele, koje pokrivaju prste nogu zbog rizika od abrazije ili ozlede za vreme vožnje trotinete.
- PAŽNJA! Nemojte koristiti u saobraćaju.
- PAŽNJA! Trotineta je dizajniran da je koriste deca na ravnim asfaltnim površinama koje omogućavaju da zadnja kočnica radi pravilno. Nemojte koristiti proizvod na mekim površinama kao što su trava, zemlja ili pesak. Nemojte koristiti na prometnim ulicama, glavnim putevima, brdovitim predelima, neravnim, mokrim i zaleđenim površinama, oko bazena i stepenica. Koristite samo u dobro osvetljenim mestima. Nikada ne koristite trotinetu po kišnom vremenu ili uveče.
- PAŽNJA! Proizvod treba koristiti sa oprezom! Potrebne su određene veštine da bi se izbegli mogući padovi ili sudari koji bi mogli da povrede korisnika ili treća lica. Pre upotrebe trotinete upoznajte dete sa načinom korišćenja. Uverite se da dete razume kako trotineta funkcioniše i da može slobodno da manevriše sa njom u bezbednom okruženju i pod nadzorom.
- PAŽNJA! Utilizati trotineta scuter numai in scopul destinat. In cazul in care copilul utilizeaza trotineta scuter intr-un mod diferit de cel prevazut, exista riscul de deteriorare care poate duce la raniri. Nu utilizati pentru transportul de incarcaturi. Nu utilizati pentru exercitarea manevrelor acrobatice sau alte manevre riscante. A nu se utiliza de mai mult de un copil in acelasi timp. Maksimalna dozvoljena težina: 20 kg.
- PAŽNJA! Pakovanje ovog proizvoda sadrži sitne delove, koji mogu da prouzrokuju gušenje deteta, ako ih proguta. Raspakirajte i sastavljajte proizvod kada deca nisu u blizini.
- U slučaju udara, pažljivo pregledajte trotinetu i njene komponente da li ima kvarova (oštre ivice, pukotine) pre nego što dete počne ponovo da je koristi. Nemojte koristiti igračku ako pronađete nedostajućih ili oštećenih delova. Ako je potrebno, kontaktirajte MONI TREJD DOO za rezervne delove ili uputstva. Ne menjate delove neoriginalnima.
- VAŽNO: Ne pravite nikakve promene na dizajn trotinete, koje mogu umanjiti bezbednost proizvoda! Ne postavljajte i ne vežite predmete ili druge dodatke ili priključke na njega. Ovo može izazvati vezivanje, omotavanje i neravnotežu, što može dovesti do povrede deteta. Ne uklanjajte kočioni sistem.

UPUTSVA ZA SASTAVLIJANJE

- Pre nego što dete počne da ga koristi mora sastaviti odrasla osoba koja je prethodno pročitala uputstva za sastavljanje.
- Prilikom sastavljanja trotinete, držite prste i ruke dalje od mehanizama za sklapanje zbog opasnosti od priklještenja.
- Izvadite trotinetu iz kutije. Proverite da li ima ogrebotina na boji i/ili udubljenja koja su se mogla pojaviti tokom transporta. Skuter je proizveden i upakovan od strane proizvođača i ne bi trebalo da bude problema, čak i ako na kutiji ima ogrebotina ili udubljenja.

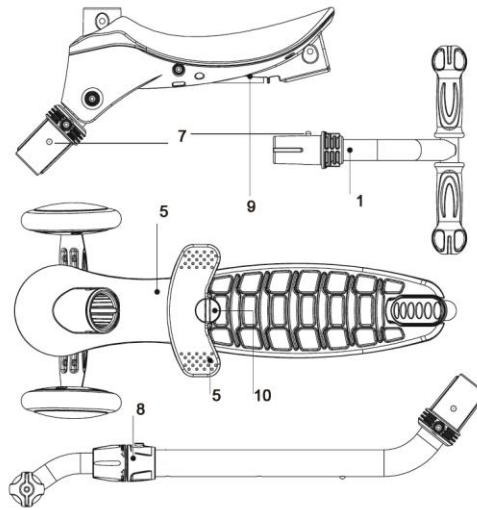
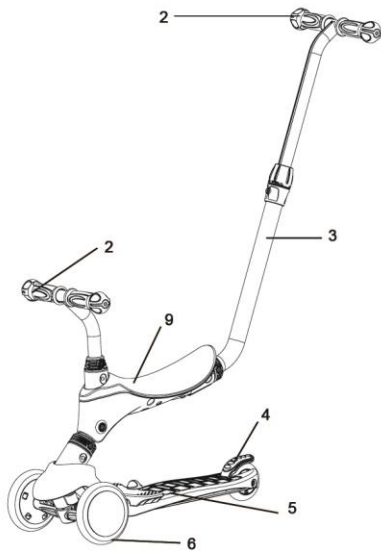

1. Upravljač
2. Drške
3. Cev upravljača
4. Zadni blatobran/kočnica
5. Platforma za noge
6. Točkovi i ležajevi
7. Opužni taster
8. Plastična skoba
9. Sedište
10. Vijak



1. Uverite se da držite upravljač čvrsto sa obe ruke i da se krećete pravolinijski. Gurnite jednu nogu nazad prema zadnjem točku trotinete. 2. Petom ove noge postepeno pritiskajte kočioni mehanizam. Ovo će smanjiti brzinu i dovesti do zaustavljanja trotinete.

PAŽNJA! Mehanizam kočnice se može veoma zagrejati tokom upotrebe. NEMOJTE dodirivati kočnicu nakon kočenja! Kada koristite kočnicu, nikada ne dodirujte ni nju ni točkove – kada se koriste duže vreme za smanjenje brzine i pri kočenju, njihova temperatura raste i možete da opečete ruke!

UPUTSTVA ZA UPOTREBU

Pre svaku upotrebu uverite se da:

- Trotineta je pravilno sastavljena i upravlja je dobro podešen.
- Svi uređaji za zaključavanje i uređaji za samozaključavanje su uključeni u punom radnom stanju.
- Točkovi su zategnuti u svojim osovinama i dobro se okreću. Ako dođe do trenja ili se točak tresu, upotrebu proizvoda treba odmah prekinuti.
- Ručke nisu previše izlizane na ivicama.
- Sve komponente su dobro pričvršćene, nisu polomljene i ne pokazuju znakove neuobičajenog habanja.

CISCENJE I ODRAZVANJE

Održavanje trotineta čistim i u ispravnosti produžice njegov život i funkcije, uz očuvanje bezbednosti deteta.

- Redovno čistite skuter mekom, vlažnom krpom, a zatim ga osušite. Nemojte koristiti agresivna sredstva za čišćenje.
- Ležajevi na točkovima su zaključanog tipa, što znači da zahtevaju malo ili nimalo održavanja. Očistite suvom krpom i podmažite. Ovo im produžava život i poboljšava performanse trotinete.
- Uverite se da je područje oko točkova čisto i da nije blatnjavo. Redovno podmazujte ležajeve. Ne vozite po vlažnom vremenu. Ako ste vozili po vlažnom vremenu, odmah očistite i dobro osušite.
- No usar el producto en tiempo húmedo. En caso de haberlo usado en tiempo húmedo, volver a limpiar y secar el producto de nuevo.
- Čuvajte trotineta od negativnog utjecaja spoljašnjih faktora kao što su direktno sunčevo zračenje, kiša i sneg.
- Skladištite trotineta na suvom i provetrivom mestu.

INSTRUCTIES VOOR GEBRUIK STEP TRISTAR

BELANGRIJK! LEES ZORGVULDIG EN BEWAAR VOOR LATERE RAADPLEGING. VOOR EEN VEILIG GEBRUIK VAN HET PRODUCT MOETEN ALLE INSTRUCTIES EN AANBEVELINGEN IN DE GEBRUIKSAANWIJZING STRIKT WORDEN OPGEVOLGD.

BEOOGD GEBRUIK

Kinderstep 5 in 1 met handgreep voor ouderlijk toezicht, geschikt voor kinderen ouder van 12 maanden. Het draagvermogen van de stoel is maximaal 20 kg. Het laadvermogen van de scooter is maximaal 50 kg. Het product is niet geschikt voor springen, watervallen of acrobatische sporten. Het product is geschikt voor gebruik door slechts één kind.

VEILIGHEIDSINSTRUCTIES EN WAARSCHUWINGEN

- **AANDACHT!** Gebruik dit product niet voordat u de gebruiksaanwijzing hebt gelezen.
- **AANDACHT!** Gebruik in de aanwezigheid en een rechtsreeks toezicht van een volwassene.
- **AANDACHT!** Het gebruik van persoonlijke beschermingsmiddelen tijdens het besturen van de step is verplicht. Zorg ervoor dat het kind altijd alle vereiste beschermingsmiddelen draagt. Deze omvatten in ieder geval een helm, kniebeschermers, elleboogbeschermers en polsbandjes. Zorg ervoor dat het kind strakke schoenen draagt die niet wegglijden en de tenen bedekken. Het besturen van de step kan namelijk een risico op letsel vormen.
- **AANDACHT!** Niet op de rijbaan gebruiken. Niet besturen in drukke straten met verkeer, hoofdwegen, heuvelachtige gebieden, oneffen, natte en ijzige oppervlakken, rond zwembaden en trappen. Alleen op goed verlichte plekken gebruiken. Gebruik de step nooit bij regenachtig weer of 's avonds.
- **AANDACHT!** De step is ontworpen om door kinderen te worden gebruikt op vlakke asfaltoppervlakken, die de goede werking van de achterrem toelaten. Gebruik het product niet op zachte oppervlakken zoals gras, aarde of zand.
- **AANDACHT!** Het product moet voorzichtig worden gebruikt! Er zijn bepaalde vaardigheden vereist om mogelijke valpartijen of botsingen te voorkomen die tot verwondingen aan de gebruiker of aan derden kunnen leiden. Maak het kind vertrouwd met de manier van gebruik voordat u het de step laat gebruiken. Zorg ervoor dat het kind begrijpt hoe het toestel functioneert en het in een veilige omgeving en onder toezicht vrij met de step kan manoeuvreren.
- **AANDACHT!** Gebruik de step alleen voor het beoogde doel. Als het kind de step op een andere manier gebruikt, bestaat het risico op schade die tot letsel kan leiden. Niet gebruiken voor het dragen van lasten. Niet gebruiken voor acrobatische of andere risicovolle manoeuvres. Het product mag door slechts één kind tegelijkertijd worden bestuurd.
- **AANDACHT!** De verpakking van dit product bevat kleine onderdelen die bij het inslikken verstikking of verstikking kunnen veroorzaken. Pak daarom dit product uit en monteer het buiten het bereik van kinderen.
- In het geval van een botsing, controleer de step en zijn componenten zorgvuldig op eventuele defecten (scherpe randen, scheuren) voordat u het kind opnieuw de step laat besturen. Gebruik het speelgoed niet als u ontbrekende of beschadigde onderdelen vaststelt. Neem indien nodig contact op met MONI TRADE voor reserveonderdelen en instructies. Vervang GEEN onderdelen.
- **BELANGRIJK:** Verander het ontwerp van de step niet, dit kan leiden tot verminderde veiligheid! Plaats of bind er geen voorwerpen of andere accessoires of banden op. Dit kan aanhechting, omwikkeling en onevenwicht veroorzaken, wat kan leiden tot letsel bij het kind. Verwijder het remsysteem niet.

INSTRUCTIES VOOR MONTAGE

- Alvorens door een kind te worden gebruikt, moet de step worden gemonteerd door een volwassene die de instructies voor montage vooraf heeft gelezen.
- Houd bij het monteren van de step uw vingers en handen uit de buurt van de inklapmechanismen om mogelijke beknelling te voorkomen.
- Haal de step uit de doos. Controleer op lakkrasjes en/of deuken die tijdens het transport kunnen zijn ontstaan. De step is vervaardigd en verpakt door de fabrikant en er zouden geen problemen moeten zijn, zelfs als er krassen of deuken op de doos zitten.

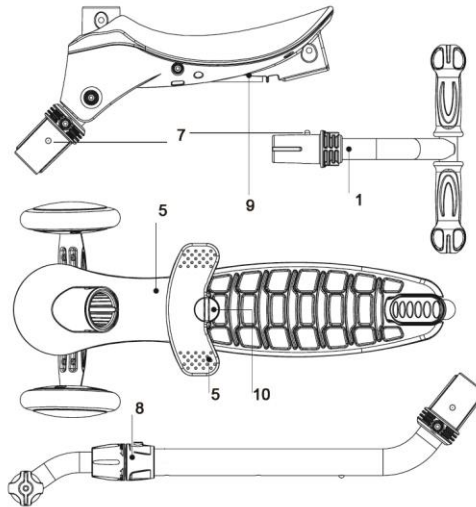
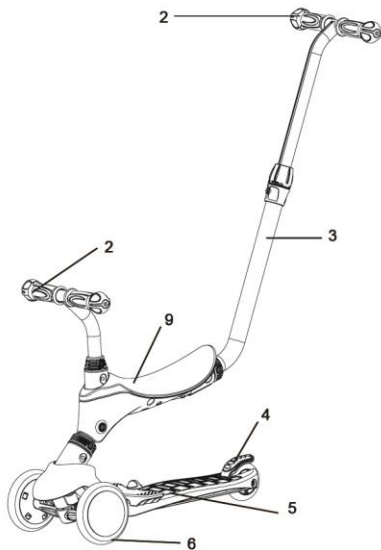

1. Stuur
2. Handgrepen
3. Stuurbuis
4. Achterspatbord/rem
5. Opstapplatform
6. Wielen en lagers
7. Veerknop
8. Kunststof beugel
9. Zadel
10. Schroef

INSTRUCTIES VOOR HET REMMEN MET DE STEP

BELANGRIJK! De step heeft geen startuitrusting. De stopuitrusting wordt niet automatisch geactiveerd. Leren remmen is een belangrijke vaardigheid en het kind moet dat tijdig leren. De snelheid moet overeenkomen met de vaardigheden en de capaciteiten van het kind. Uw handen moeten altijd op het stuur blijven.



1. Zorg ervoor dat u het stuur met beide handen stevig vasthoudt en in een rechte lijn beweegt. Schuif een voet terug naar het achterwiel van de step. 2. Oefen met de hiel van deze voet geleidelijk druk uit op het remmechanisme. Dit zal de snelheid verminderen en de step zal stoppen.

AANDACHT! Het remmechanisme kan tijdens gebruik erg heet worden. Raak de rem NIET aan na het remmen! Wanneer u de rem gebruikt, mag u het mechanisme zelf of de wielen nooit aanraken. Bij langdurig gebruik om de snelheid te verminderen en bij het remmen stijgt de temperatuur en kunt u uw handen verbranden!

INSTRUCTIES VOOR GEBRUIK

Voordat u de step gebruikt moet u ervoor zorgen dat:

- De step goed is gemonteerd en het stuur goed is afgesteld.
- Alle vergrendelingen en zelfsluitende mechanismen actief en operationeel werkend zijn.
- De wielen op hun assen zijn gespannen en goed draaien. Als u een wrijving of een trilling van de wielen vaststelt, moet het gebruik van het product onmiddellijk worden stopgezet.
- De randen van de handvatten niet te versleten zijn.
- Alle componenten goed zijn vastgezet, niet gebroken zijn en geen tekenen van ongebruikelijke slijtage vertonen.

REINIGING EN ONDERHOUD

Houd de step schoon en in goede staat van onderhoud, want op deze manier verlengt u zijn levensduur en zijn functies. Bovendien behoudt het toestel zijn veiligheidsniveau en is uw kind meer beschermd tegen ongelukken.

- Maak de step regelmatig schoon met een zachte vochtige doek en droog hem daarna af. Gebruik geen afbrekende reinigingsmiddelen.
- De wiellagers zijn van het vergrendelde type, wat betekent dat ze weinig of geen onderhoud vereisen. Ze worden met een droge doek gereinigd en moeten ook worden gesmeerd. Dit verlengt hun levensduur en verbetert de prestaties van de step.
- Zorg ervoor dat het gebied rond de wielen schoon modder blijft en er geen modder op plakt. Smeer de lagers regelmatig. Bestuur de step niet bij nat weer. Als u toch bij met nat weer met de step heeft gereden, reinig en droog de step meteen daarna.
- Bewaar de step op een droge en geventileerde plaats.
- Verander of wijzig niets aan het ontwerp!
- Bescherm de step tegen de negatieve effecten van externe factoren zoals direct zonlicht, regen en sneeuw.