

BG: ВАЖНО! ПРОЧЕТЕТЕ ВНИМАТЕЛНО И ЗАПАЗЕТЕ ЗА БЪДЕЩИ СПРАВКИ
EN: IMPORTANT! READ CAREFULLY AND KEEP FOR FUTURE REFERENCE
DE: WICHTIG! LESEN SIE DIE ANWEISUNGEN SORGFÄLTIG DURCH, BEVOR SIE DAS PRODUKT VERWENDEN, UND BEWAHREN SIE DIESE ZUM SPÄTEREN NACHSCHLAGEN AUF
EL: ΣΠΟΥΔΑΙΟΣ! ΔΙΑΒΑΣΤΕ ΠΡΟΣΕΚΤΙΚΑ ΑΥΤΕΣ ΤΙΣ ΟΔΗΓΙΕΣ ΠΡΙΝ ΤΗΝ ΧΡΗΣΗ ΤΟΥ ΠΡΟΙΟΝΤΟΣ ΚΑΙ ΚΡΑΤΗΣΤΕ ΓΙΑ ΜΕΛΛΟΝΤΙΚΟ ΕΛΕΓΧΟ ΣΕ ΕΥΚΟΛΑ ΠΡΟΣΒΑΣΙΜΟ ΚΑΙ ΑΣΦΑΛΕΣ ΣΗΜΕΙΟ
ES: ¡IMPORTANTE! ¡ANTES DE USAR EL PRODUCTO LEA LAS INSTRUCCIONES CUIDADOSAMENTE Y GUÁRDELAS PARA FUTURAS CONSULTAS EN UN LUGAR ACCESIBLE Y SEGURO
RO: IMPORTANT! CITIȚI CU ATENȚIE ȘI PĂȘTRAȚI PENTRU REFERINȚE VITORIALE
RU: ВАЖНО! ПРОЧИТАЙТЕ ВНИМАТЕЛЬНО И ХРАНИТЕ ДЛЯ ДАЛЬНЕЙШЕГО ИСПОЛЬЗОВАНИЯ
IT: IMPORTANTE! SI PREGA DI LEGGERE ATTENTAMENTE QUESTE ISTRUZIONI PRIMA DI USARE IL PRODOTTO E DI CONSERVARLE PER UN RIFERIMENTO FUTURO IN UN POSTO FACILMENTE ACCESSIBILE E SICURO
FR: IMPORTANT! LISEZ ATTENTIVEMENT LES INSTRUCTIONS ET CONSERVEZ-LES EN LIEU SÛR POUR DES CONSULTATIONS ULTÉRIEURES
SR: VAŽNO! PAŽLJIVO ČITAJTE I SAČUVAJTE ZA BUDUĆE REFERENCE
NL: BELANGRIJK! ZORGVULDIG LEZEN EN OPSLAAN VOOR TOEKOMSTIGE REFERENTIES
HU: FONTOS! OLVASSA EL FIGYELMESEN, ÉS ŐRIZZE MEG KÉSŐBBI HIVATKOZÁSHOZ
CZ: DŮLEŽITÉ! PŘEČTĚTE TO POZORNĚ A USCHOVEJTE PRO BUDOUCÍ POUŽITÍ
SK: DÔLEŽITÉ! PREČÍTAJTE TO POZORNE A USCHOVAJTE NA BUDÚCE POUŽITIE

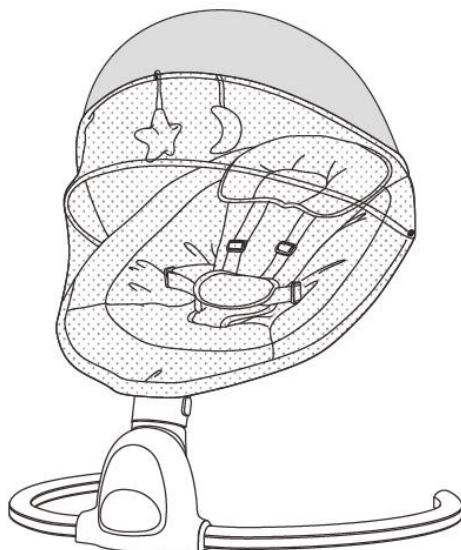

BG: ИНСТРУКЦИЯ ЗА УПОТРЕБА НА ЕЛЕКТРИЧЕСКА ЛЮЛКА "CLARISSA" Артикулен № BSN001
EN: INSTRUCTION MANUAL ELECTRIC SWING "CLARISSA" Item No BSN001
DE: GEBRAUCHSANWEISUNG - ELEKTRISCHE BABYSCHAUKELE "CLARISSA" Artikel Nr. BSN001
EL: ΟΔΗΓΙΕΣ ΧΡΗΣΗΣ / ΗΛΕΚΤΡΙΚΗ ΚΟΥΝΙΑ "CLARISSA" Αριθμός προϊόντος BSN001
ES: INSTRUCCIONES DE USO DE COLUMPIO ELÉCTRICO "CLARISSA" Número de artículo BSN001
RO: MANUAL DE UTILIZARE LEAGAN ELECTRIC "CLARISSA" Nr. articol BSN001
RU: ИНСТРУКЦИИ ПО ИСПОЛЬЗОВАНИЮ ЭЛЕКТРИЧЕСКИХ КАЧЕЛЕЙ "CLARISSA" Номер артикула BSN001
IT: ISTRUZIONI PER L'USO DI DONDOLO ELETTRICO "CLARISSA" Numero di articolo BSN001
FR: NOTICE D'UTILISATION DE BALANCELLE ÉLECTRIQUE "CLARISSA" Numéro d'article BSN001
SR: UPUTSTVO ZA UPOTREBU ELEKTRIČNE STOLICE ZA LJULJANJE "CLARISSA" Artikal № BSN001
NL: GEBRUIKSAANWIJZING VOOR ELEKTRISCHE SCHOMMELSTOEL "CLARISSA" ARTIKEL № BSN001
HU: CLARISSA ELEKTROMOS HINTA HASZNÁLATI ÚTMUTATÓ CIKKSZÁM BSN001
CZ: NÁVOD K POUŽITÍ ELEKTRICKÉ HOUPAČKY „CLARISSA“ číslo výrobku BSN001
SK: NÁVOD NA POUŽITIE ELEKTRICKEJ HÚPAČKY „CLARISSA“ číslo výrobku BSN001

A.

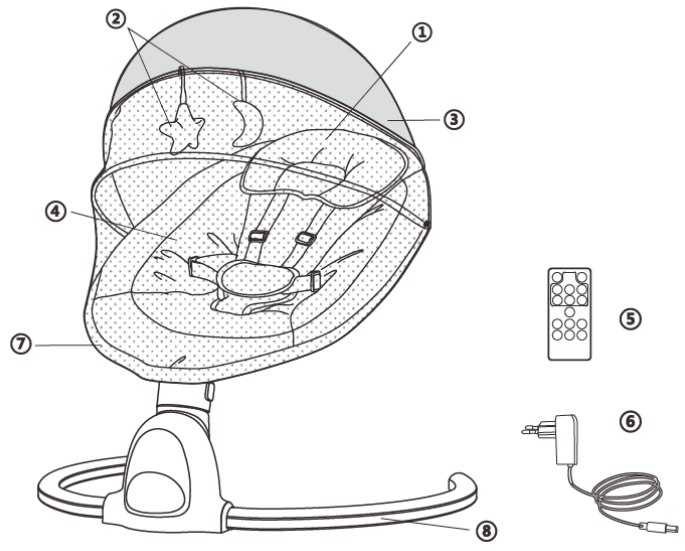

B.

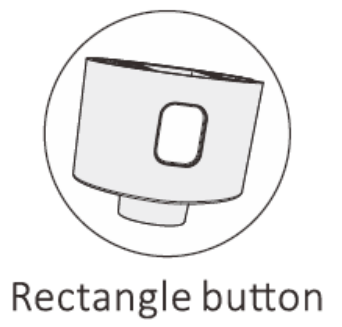
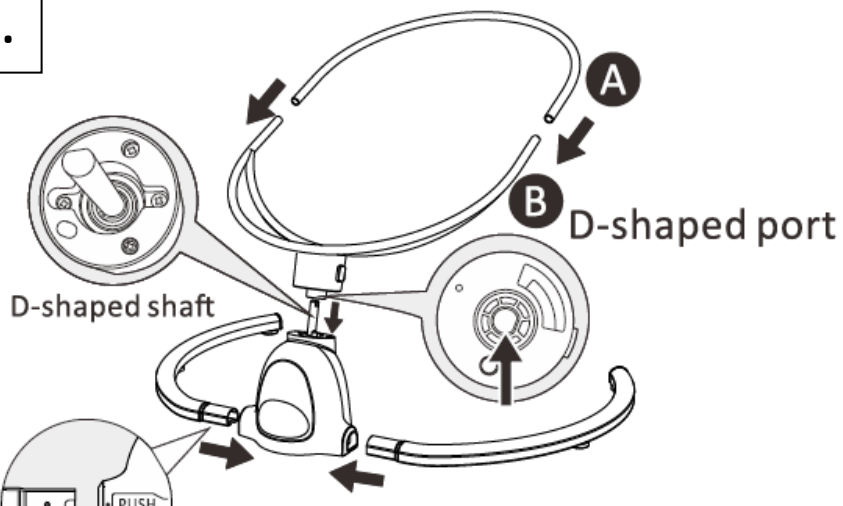

Spring button clip

C.

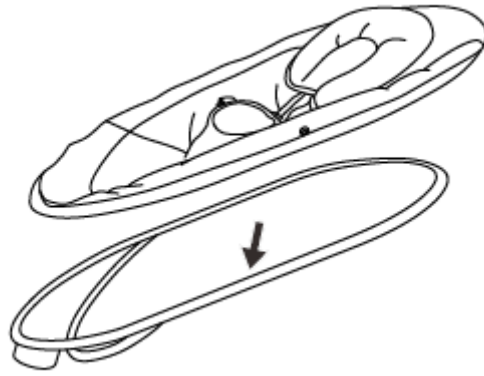

D.



E.



F.

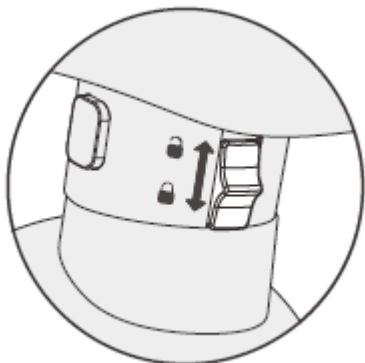

G.



H.

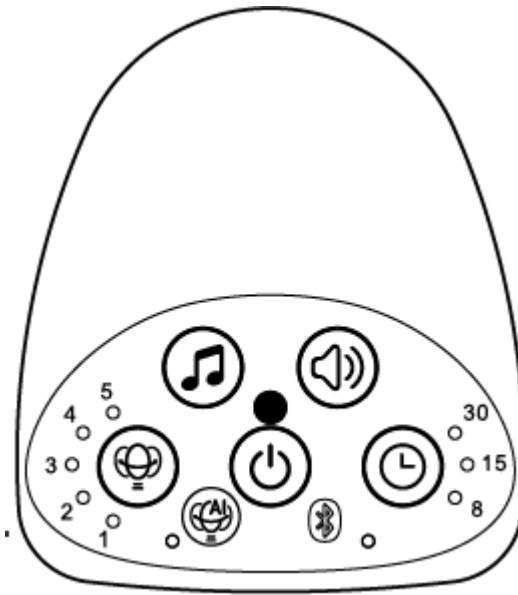

BG: Бутон за включване
 EN: Power button
 DE: Einschaltknopf
 SR: Dugme za napajanje
 CZ: Tlačítko pro zapínání

ES: Botón de encendido
 RO: Buton de pornire
 IT: Pulsante di accensione
 NL: Aanknop
 SK: Tlačidlo pre zapínanie

EL: Πλήκτρο ενεργοποίησης
 RU: Кнопка включения
 FR: Bouton d'alimentation
 HU: Bekapcsológomb



BG: Скорост на люлеене
 EN: Swing speed
 DE: Schwinggeschwindigkeit
 SR: Brzina ljuljanja
 CZ: Rychlost houpaní

ES: Velocidad de balanceo
 RO: Viteza de leganare
 IT: Velocità del dondolio
 NL: Schommelsnelheid
 SK: Rýchlosť hojkania

EL: Ταχύτητα λικνίσματος
 RU: Скорость качания
 FR: Vitesse de balancement
 HU: Lengési sebesség

1-2-3-4-5-0-1-2....



BG: Бутон за музика с 10 мелодии
 EN: Music button with 10 melodies
 DE: Musikknopf mit 10 Melodien
 EL: Πλήκτρο μουσικής με 10 μελωδίες
 ES: Botón de música con 10 melodías
 RO: Buton muzical cu 10 melodii
 RU: Кнопка для музыки с 10 мелодиями
 IT: Pulsante musica con 10 melodie
 FR: Bouton musique avec 10 mélodies
 SR: Dugme za muziku sa 10 melodija
 NL: Muzieknop met 10 melodieën
 HU: Zene gomb 10 csengőhanggal
 CZ: Tlačítko pro zapínání hydby s 10 hudebními tóny
 SK: Tlačidlo pre zapínanie hydby s 10 hudobnými tónmi



BG: Регулиране на звука
 EN: Volume adjustment
 DE: Lautstärkeregelung
 EL: Ρύθμιση του ήχου
 ES: Ajuste de volumen
 RO: Reglarea volumului
 RU: Регулировка звука
 IT: Regolazione del volume
 FR: Réglage du volume
 SR: Podešavanje jačine zvuka
 NL: Volumeregeling
 HU: Állítsa be a hangerőt
 CZ: Upravte hlasitost
 SK: Upravte hlasitosť

3-4-5-1-2-3-4-5-1-2....



Bluetooth



BG: Таймер за изключване на 8, 15 и 30 минути. Ако не използвате таймера, люката ще се изключи сама след 60 минути.

EN: Off timer for 8, 15 and 30 minutes. If you do not use the timer, the sunroof will turn itself off 60 minutes.

DE: Ausschalttimer für 8, 15 und 30 Minuten. Wenn Sie den Timer nicht verwenden, schaltet sich die Schaukel 60 Minuten.

EL: Timer απενεργοποίησης ανά 8, 15 και 30 λεπτά. Σε περίπτωση που δεν χρησιμοποιείτε το timer, η κούνια θα απενεργοποιηθεί μόνη της μετά από 60 λεπτά.

ES: Temporizador de apagado para 8, 15 y 30 minutos. Si no usa el temporizador, la mecedora se va a apagar automáticamente después de 60 minutos.

RO: Temporizator de oprire pentru 8, 15 și 30 de minute. Dacă nu utilizați temporizatorul, trapa se va opri după 60 de minute.

RU: Таймер выключения 8, 15 и 30 минут. Если вы не используете таймер, качели выключатся через 60 минут.

IT: Timer di spegnimento per 8, 15 e 30 minuti. Se non si utilizza il timer, il portello si spegne automaticamente dopo 60 minuti.

FR: Minuterie d'arrêt pendant 8, 15 et 30 minutes. Si vous n'utilisez pas la minuterie, la trappe s'éteindra après 60 minutes.

SR: Tajmer za isključenje na 8, 15 i 30 minuta. Ako ne koristite tajmer, otvor će se sam isključiti nakon 60 minuta.

NL: Uitschakeltimer voor 8, 15 en 30 minuten. Als u de timer niet gebruikt, schakelt het luik zichzelf na 60 minuten uit.

HU: 8, 15 és 30 perces kikapcsolási időzítő. Ha nem használja az időzítőt, a hinta 60 perc után magától kikapcsol.

CZ: Časovač vypnutí podle volby po uplynutí 8, 15 nebo 30 minut. V případě, že nebudete časovač používat, se po 60 minutách houpačka vypne samostatně.

SK: Časovač vypnutia podľa voľby po uplynutí 8, 15 alebo 30 minút. V prípade, že nebudete časovač používať, sa po 60 minútach hojdačka vypne samostatne.



BG: Детектор за улавяне на движенията на детето и автоматично задействане на люлеещия механизъм при скорост на люлеене 1 за 8 минути.

EN: Motion detection button for detecting the child's movements and automatically activating the rocking mechanism at a swing speed of 1 for 8 minutes.

DE: Detektor zur Erkennung der Bewegungen des Kindes und zur automatischen Aktivierung des Schaukelmechanismus mit einer Schaukelgeschwindigkeit von 1:8 Minuten.

EL: Ανιχνευτής για την ανίχνευση των κινήσεων του παιδιού και την αυτόματη ενεργοποίηση του μηχανισμού λικνίσματος σε ταχύτητα λικνίσματος 1 για 8 λεπτά.

ES: Detector para detectar los movimientos del niño y activar automáticamente el mecanismo de balanceo a una velocidad de balanceo de 1 en 8 minutos.

RO: Dispozitiv pentru detectarea miscarilor copilului si activarea automata a mecanismului de leganare la viteza de leganare 1 pentru 8 minute.

RU: Детектор для фиксации движений ребенка и автоматической активации механизма качания при скорости качания 1 в течение 8 минут.

IT: Rilevatore per il rilevamento dei movimenti del bambino e attivazione automatica del dondolo alla velocità 1 per 8 minuti.

FR: Détecteur des mouvements de l'enfant et activation automatique du mécanisme de balancement à la vitesse de balancement 1 pendant 8 minutes.

SR: Detektor koji detektuje pokrete deteta i automatski aktivira mehanizam za ljuljanje brzinom ljuljanja 1 u trajanju od 8 minuta.

NL: Bewegingssensor – detecteert de bewegingen van het kind en activeert automatisch het schommelmechanisme op schommelsnelheid 1 gedurende 8 minuten.

HU: Érzékelő, amely érzékeli a gyermek mozgását, és automatikusan aktiválja a ringató mechanizmust 1-es ringatási sebességgel 8 percig.

CZ: Indikátor pro detekci pohybů dítěte a automatickou aktivaci houpačímho mechanismu při rychlosti houpaní 1 po dobu 8 minut.

SK: Indikátor na detekciu pohybov dieťaťa a automatickú aktiváciu hojdacieho mechanismu pri rýchlosti hojdania 1 po dobu 8 minút.

I.



BG: Бутон за включване
EN: Power button
DE: Einschaltknopf
SR: Dugme za napajanje
CZ: Tlačítko pro zapínání

ES: Botón de encendido
RO: Buton de pornire
IT: Pulsante di accensione
NL: Aanknop
SK: Tlačidlo pre zapínanie

EL: Πλήκτρο ενεργοποίησης
RU: Кнопка включения
FR: Bouton d'alimentation
HU: Bekapcsológomb



BG: Таймер за изключване на 8, 15 и 30 минути.
EN: Off timer for 8, 15 and 30 minutes.
DE: Ausschalttimer für 8, 15 und 30 Minuten.
EL: Timer απενεργοποίησης ανά 8, 15 και 30 λεπτά.
ES: Temporizador de apagado para 8, 15 y 30 minutos.
RO: Temporizator de oprire pentru 8, 15 și 30 de minute.
RU: Таймер выключения 8, 15 и 30 минут.
IT: Timer di spegnimento per 8, 15 e 30 minuti.
FR: Minuterie d'arrêt pendant 8, 15 et 30 minutes.
SR: Tajmer za isključenje na 8, 15 i 30 minuta.
NL: Uitschakeltimer voor 8, 15 en 30 minuten.
HU: 8, 15 és 30 perces kikapcsolási időzítő.
CZ: Časovač vypnutí podle volby po uplynutí 8, 15 nebo 30 minut.
SK: Časovač vypnutia podľa voľby po uplynutí 8, 15 alebo 30 minút.



BG: Бутон за музика / Bluetooth
EN: Music button / Bluetooth
DE: Musikknopf / Bluetooth
EL: Πλήκτρο μουσικής / Bluetooth
ES: Botón de música / Bluetooth
RO: Buton muzical / Bluetooth
RU: Кнопка для музыки / Bluetooth
IT: Pulsante musica / Bluetooth
FR: Bouton musique / Bluetooth
SR: Dugme za muziku / Bluetooth
NL: Muzieknop met / Bluetooth
HU: Zene gomb / Bluetooth
CZ: Tlačítko pro zapnutí hudby / Bluetooth
SK: Tlačidlo pre zapnutie hudby / Bluetooth



BG: Регулиране на звука/ Смяна на мелодията/Пауза
 EN: Volume adjustment / Changing the melody/Pause
 DE: Lautstärkeregelung / Melodie ändern/Pause
 EL: Ρύθμιση του ήχου / Αλλαγή της μελωδίας /Παύση
 ES: Ajuste de volumen / Cambiar melodía/Pausa
 RO: Reglarea volumului / Schimbarea melodiei/Pauza
 RU: Регулировка звука/ Изменение мелодии/Пауза
 IT: Regolazione del volume/ Cambio di melodia/Pausa
 FR : Réglage du volume/ Changer la mélodie / Pause
 SR : Podešavanje jačine zvuka/ Promena melodije/Pauza
 NL: Volumeregeling/ Beltoon wijzigen / Pauze
 HU: Állítsa be a hangerőt/ Dallamváltás/ Pause
 CZ: Upravte hlasitost/ Změna melodie/ Pauza
 SK: Upravte hlasitosť/ Zmena melódie/Pauza



BG: Спиране на люлката
 EN: Stop swing
 DE: Anhalten der Schaukel
 EL: Ενεργοποίηση της κούνιας
 ES: Parar el columpio
 RO: Oprirea leaganului
 RU: Остановка качелей
 IT: Arresto dell'oscillazione
 FR: Arrêt de la balancelle
 SR: Zaustavljanje ljuljaške
 NL: Aan/uit
 HU: A hinta leállítása
 CZ: Zastavení houpačky
 SK: Zastavenie hojdačky

BG: Скорост на люлеене
 EN: Swing speed
 DE: Schwinggeschwindigkeit
 SR: Brzina ljuljanja
 CZ: Rychlost houpání

ES: Velocidad de balanceo
 RO: Viteza de leganare
 IT: Velocità del dondolio
 NL: Schommelsnelheid
 SK: Rýchlosť hojkania

EL: Ταχύτητα λικνίσματος
 RU: Скорость качания
 FR: Vitesse de balancement
 HU: Lengési sebesség



BG: Детектор за улавяне на движенията на детето и автоматично задействане на люлеещия механизъм при скорост на люлеене 1 за 8 минути.

EN: Motion detection button for detecting the child's movements and automatically activating the rocking mechanism at a swing speed of 1 for 8 minutes.

DE: Detektor zur Erkennung der Bewegungen des Kindes und zur automatischen Aktivierung des Schaukelmechanismus mit einer Schaukelgeschwindigkeit von 1:8 Minuten.

EL: Ανιχνευτής για την ανίχνευση των κινήσεων του παιδιού και την αυτόματη ενεργοποίηση του μηχανισμού λικνίσματος σε ταχύτητα λικνίσματος 1 για 8 λεπτά

ES: Detector para detectar los movimientos del niño y activar automáticamente el mecanismo de balanceo a una velocidad de balanceo de 1 en 8 minutos

RO: Dispozitiv pentru detectarea miscarilor copilului si activarea automata a mecanismului de leganare la viteza de leganare 1 pentru 8 minute.

RU: Детектор для фиксации движений ребенка и автоматической активации механизма качания при скорости качания 1 в течение 8 минут.

IT: Rilevatore per il rilevamento dei movimenti del bambino e attivazione automatica del dondolo alla velocità 1 per 8 minuti.

FR: Détecteur des mouvements de l'enfant et activation automatique du mécanisme de balancement à la vitesse de balancement 1 pendant 8 minutes.

SR: Detektor koji detektuje pokrete deteta i automatski aktivira mehanizam za ljuljanje brzinom ljuljanja 1 u trajanju od 8 minuta.

NL: Bewegingssensor – detecteert de bewegingen van het kind en activeert automatisch het schommelmechanisme op schommelsnelheid 1 gedurende 8 minuten.

HU: Érzékelő, amely érzékeli a gyermek mozgását, és automatikusan aktiválja a ringató mechanizmust 1-es ringatósi sebességgel 8 percig.

CZ: Indikátor pro detekci pohybu dítěte a automatickou aktivaci houpačičho mechanismu při rychlosti houpání 1 po dobu 8 minut.

SK: Indikátor na detekciu pohybov dieťaťa a automatickú aktiváciu hojdacieho mechanizmu pri rýchlosti hojkania 1 po dobu 8 minút.

BG	9
EN	17
DE	20
EL	23
ES	26
RO	29
RU	32
IT	35
FR	38
SR	41
NL	44
HU	47
CZ	50
SK	53

Този продукт е произведен в съответствие с изискванията на директивите на Европейския парламент и Съвета 2001/95/ЕО „Обща безопасност на продуктите“ и 2009/48/ЕО „Безопасност на детските играчки“, на Европейските стандарти EN 12790:2009 „Изделия за отглеждане на малки деца. Шезлонги за малки деца“, Наредбата за съществените изисквания и оценяване съответствието на играчките, Наредбата за маркировка на съответствието и приложимите за играчките европейски стандарти и на Закона за защита на потребителите от националното законодателство.

ВАЖНО! ПРОЧЕТЕТЕ ВНИМАТЕЛНО И ЗАПАЗЕТЕ ЗА БЪДЕЩИ СПРАВКИ

ВНИМАНИЕ

- Никога не оставяйте детето си без надзор.
- Не използвайте този продукт, когато детето ви е в състояние да седи само или тежи повече от 9 kg.
- Този продукт не е предназначен за продължителен сън.
- Никога не използвайте този продукт върху повдигнати повърхности (например маса).
- Винаги използвайте системите за обезопасяване.
- За да избегнете наранявания, се уверете, че при операциите по отваряне и затваряне на продукта децата са далеч.
- Не оставяйте децата да играят с този продукт.
- Не премествайте или повдигайте този продукт, когато детето е в него.
- Когато продуктът е свързан към музикален плеър, се уверете, че силата на звука на музикалния плеър е настроена на ниски стойности.
- Пазете от огън и преки източници на топлина.
- Този продукт не замества коша или леглото. Ако детето ви се нуждае от сън, трябва да го поставите в подходящ кош или легло.
- Не използвайте продукта, ако установите, че има липсващи или повредени части.
- Не използвайте резервни части и други компоненти, които не са одобрени от производителя.
- Не правете промени или модификации по конструкцията.
- Преди употреба на продукта за първи път трябва да проверите дали всички части са правилно поставени и фиксирани и дали няма липсващи такива.
- Сглобяването на продукта да се извършва само от възрастен.
- Не поставяйте в продукта повече от едно дете.
- Използвайте продукта само по предназначение в домашни условия.
- Не местете продукта и не регулирайте облегалката, докато детето е в него.
- Никога не използвайте върху мека повърхност (легло, диван, възглавница), тъй като продуктът може да се преобърне и да причини задушаване в меките повърхности.
- Не използвайте грифа за играчки, за да вдигате и пренасяте продукта.
- Всички действия, свързани с ел. захранването – включване, изключване, смяна или зареждане на презареждащи се батерии, трябва да се извършват от възрастен.
- AC/DC трансформаторите, използвани с люлката шезлонг, трябва регулярно да бъдат проверявани за повреди на шнура, отвора, прикачването и други части, а в случай на подобна повреда, те не трябва да се използват.
- Люлката шезлонг трябва да се използва само с препоръчания AC/DC трансформатор.
- Не допускате присъствието на деца под 3 години, преди да сте сглобили продукта напълно, за да избегнете достъп до дребни и разглобени части.
- Дръжте найлоновата опаковка далече от деца, за да избегнете риска от задушаване.
- Не поставяйте продукта на неравни повърхности, в близост до стъпала или стълбища, хлъзгави и мокри повърхности, до плувни басейни и други опасни места и предмети.
- Не позволявайте деца да играят около продукта, докато в него има друго дете.
- Не закачвайте на продукта и не давайте на детето никакви други предмети и аксесоари, които не са осигурени от производителя.
- Съхранявайте далеч от деца.

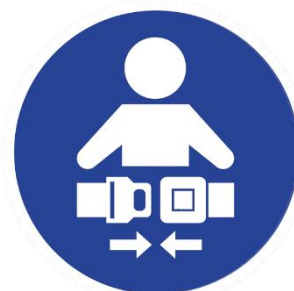

- Използвайте най-високата позиция на облегалката само когато детето е достатъчно стабилно и не се накланя.

УКАЗАНИЯ ЗА СГЛОБЯВАНЕ

ВАЖНО! Схемите и фигурите в тази инструкция са само илюстративни и насочващи. Следвайте точно указанията и последователността за сглобяване и експлоатация на продукта. Проверете сигурността на фиксирането след изпълнение на всяка операция. Фиксирането на определена позиция в повечето случаи е съпроводено със звук от щракване.

Съставни части – илюстрация А

След разопаковане се уверете, че всички елементи от **илюстрация А** са налични.

1. Възглавница; 2. Меки играчки (2 бр.); 3. Сенник; 4. Тапицерия за седалката; 5. Устройство за дистанционно управление; 6. Адаптор; 7. Рамка на седалката; 8. Опорни тръби на основата (крака) – 2 бр.;

Сглобяване на основата – илюстрация В

Поставете двете опорни тръби в долната част на механизма за управление и музика (те се фиксират посредством клипс с пружинен бутон). Свържете двете части на елемент 7 (А и В), както е изобразено на схемата. След това го фиксирайте в основата. D-образният отвор на рамката на седалката трябва да влезе в D-образния елемент на основата. **ВНИМАНИЕ!** Уверете се, че основата е сглобена правилно и е стабилна, това осигурява безопасността на детето Ви!

Разглобяване: Натиснете бутона, изобразен на схемата, след което повдигнете рамката на седалката от основата.

Поставяне на тапицерията – илюстрация С

Поставете тапицерията (елемент 4) върху рамката на седалката (елемент 7) и я закопчайте на гърба на седалката с велкро лепенки. Уверете, че е стабилна и няма да се извади при тежестта на детето.

Поставяне на сенник – илюстрация D

Закопчайте сенника (елемент 3) в горната част на рамката на седалката с помощта на двете странични копчета.

УКАЗАНИЯ ЗА ЕКСПЛОАТАЦИЯ

Поставяне на системата за обезопасяване – илюстрация Е

Поставете бебето в люлката и закопчайте колана от двете страни (ще чуете звук „клик“ при правилно фиксиране в катарамата). Пристегнете коланите около кръста на детето в позиция, която да е комфортна за него. Проверете предпазната система като я издърпате леко настрани от Вашето дете. Предпазната система трябва да остане прикрепена.

Заклучване на функция „люлка“ – илюстрация F

За да блокирате функция „люлка“, заключете рамката на седалката с движение надолу на копчето, изобразено на схемата. С избутване на копчето нагоре използвате отново функция „люлка“.

Ел.захранване с адаптер (вход за адаптер) – илюстрация G

Вход AC 100-240V – 50/60Hz и изход DC 5V/1A. Включете накрайника на адаптера към входа на панела за управление и музика, а щепсела на адаптера – към мрежовия контакт (230V).

Когато захранване е по-високо от 5,7 V, всички пет индикаторни светлини за настройки на предавките за люлеене мигат в продължение на 5 секунди, след което люлката автоматично се изключва.

Използване на контролен сензорен панел – илюстрация и легенда H

- ✓ **Бутон за включване/изключване:** При докосване на бутона всички индикаторни светлини се включват. При повторно докосване люлката се изключва.
- ✓ **Таймер:** Докоснете бутона, за да включите таймера: веднъж за активиране на функция „люлеене“ за 8 минути, два пъти за 15 минути и три пъти за 30 минути. Ако в рамките на 60 секунди, след включването на бебешката люлка не се извърши никаква операция, люлката ще премине в стендбай режим.
- ✓ **Скорости на люлеене:** Люлката има 5 скорости на люлеене. Когато докоснете бутона веднъж, люлката се включва на първа скорост на люлеене и първата индикаторна лампичка светва. При повторно докосване на бутона, люлката се включва на втора скорост на люлеене и втората индикаторна лампичка светва. При докосване на бутона три пъти, люлката се включва на трета степен на люлеене и третата индикаторна светлина започва да свети и така до достигане на последната 5 скорост.
- ✓ **Бутон за музика с 10 мелодии:** Докоснете бутона, за да включите музикалната функция. Докоснете отново, за да изключите музиката. За преминаване към следваща мелодия задръжте пръста си на бутона за 2 секунди.
- ✓ **Бутон за регулиране на силата на звука - 5 нива:** Силата на звука започва от ниво 3. Докоснете отново бутона до достигане на желаното звучене.
- ✓ **Детектор за улавяне на движенията на детето и автоматично задействане на люлеещия механизъм:** Докоснете бутона, за да влезете в режим на разпознаване на движение на бебето, люлката ще започне да се люлее при скорост на люлеене 1 за 8 минути. Ако родителят зададе друга скорост на люлеене и време, когато времето изтече, бебешката люлка отново влиза в режим автоматично задействане на люлката.
- ✓ **Използване на Bluetooth:** При натискане на бутона с графичното изображение на Bluetooth можете да възпроизведете музика от друго устройство със същата функция. В този случай музикалната функция на продукта не може да се използва.

Използване на дистанционно управление – илюстрация и легенда I

Внимание! За да управлявате функциите на люлката, трябва да насочите устройството за дистанционно управление към панела на кутията за управление и мелодии.

УКАЗАНИЯ ЗА ПОЧИСТВАНЕ И ПОДДРЪЖКА

Почистване

✓ Тапицериата на продукта може да се сваля, за да се почиства по-лесно. Разкопчайте фиксиращия колан, повдигнете долната част на тапицериата. Освободете задната рамка на облегалката, след което може да свалите тапицериата. Почива се с мека кърпа, напоена с топла вода и мек сапун. След почистване оставете продуктът да изсъхне напълно. Не прибирайте и не използвайте тапицериата, ако не е напълно изсъхнала. Не използвайте силни почистващи препарати, белина или препарати с абразивни частици. Забранено е почистването на тапицериата в перална машина, сушилня, химическо чистене, избелване и центрофугиране.

✓ Конструкцията почиствайте с влажна мека кърпа и мек сапун. Подсушете със суха мека кърпа. **НЕ ИЗПОЛЗВАЙТЕ МОКРИ КЪРПИЧКИ, СИЛНИ ПОЧИСТВАЩИ ПРЕПАРАТИ, ДЕЗИНФЕКТАНТИ ИЛИ ТАКИВА С АБРАЗИВНИ ЧАСТИЦИ!**

✓ Играчките почиствайте само с мека леко навлажнена кърпа. **НЕ ГИ МОКРЕТЕ!**

Поддръжка

Редовно проверявайте фиксираните и подвижните части, дали не са разхлабени, повредени или счупени. Не извършвайте сами ремонт на продукта, а се свържете с оторизиран сервиз или търговския агент, от който сте закупили продукта. В противен случай Вашата гаранция ще бъде анулирана. Периодично почиствайте продукта.

Не оставяйте продукта на вредното въздействие на външните фактори - преки слънчеви лъчи, дъжд, сняг или вятър. Това може да доведе до повреда на металните и пластмасови части и избеляване на тапицериата. Съхранявайте продукта на сухи и проветриви места, а не в прашни, влажни помещения с много ниски или много високи стаини температури.

НАРЪЧНИК ЗА ОТСТРАНЯВАНЕ НА НЕИЗПРАВНОСТИ

№	Проблем	Решение
1.	Люлката не функционира. Люлеещият механизъм не се задейства.	1. Буксата на кабелите на зарядното може да са разхлабени. Проверете дали буксите на кабелите на зарядното са здраво свързани едни с други. 2. Повредени кабели. Свържете се с търговския обект, от който сте купили продукта.
2.	Всичките пет индикаторни светлини за настройки на предавките за люлеене мигат продължително време.	Захранване е по-високо от 5,7 V Използвайте единствено адапторът, предоставен от производителя. Вход AC 100-240V – 50/60Hz и изход DC 5V/1A.
3.	Заклучването на функция „люлеене“ е невъзможно.	Проверете бутона за блокиране на движението на люлката. Издърпайте го нагоре, за да отключите рамката на седалката.
4.	Люлката спира рязко или не може да спре да се люлее.	Изключете люлката и я включете отново.

Произведено за MONI в КНР

Производител и вносител: Мони Трейд ООД,

Адрес: България, гр. София, кв. Требич, ул. Доло 1,

Телефонен номер: 02/ 936 07 90, уеб сайт: www.moni.bg

ОБЩИ ГАРАНЦИОННИ УСЛОВИЯ

Настоящите Общи гаранционни условия за продукти и стоки, предлагани от „МОНИ ТРЕЙД“ ООД са изготвени и изцяло съобразени със Закона за предоставяне на цифрово съдържание и цифрови услуги и за продажба на стоки и Закона за защита на потребителите.

РАЗДЕЛ I ОБЩИ ПОЛОЖЕНИЯ

1.1. „Мони Трейд“ ООД, вписано в Търговския регистър и Регистър на Юридическите лица с нестопанска цел към Агенция по вписванията при Министерство на правосъдието, с ЕИК **131452175**, със седалище и адрес на управление в гр. *София 1298, район „Надежда“, ж.к./кв. „Требич“, Индустриална зона, ул. „Доло“ № 1*, представлявано от законния представител Адел Али Кисеруан, управител („Дружество/то“) оперира в търговската мрежа чрез свои физически магазини и онлайн магазин с интернет адрес: <https://moni.bg/>.

1.2. ФОРМА ЗА КОНТАКТ:

Телефон за контакт:	Email:
+359 02 936 079	office@moni.bg

2. Съобразно стопанската си дейност Дружеството извършва продажби на продукти/стоки на крайни и други потребители чрез своите физически и/или онлайн магазини (дистанционна продажба/продажба от разстояние).

2.1. При осъществяване на продажби от физически магазини, Дружеството декларира, че е поставило на видно и удобно място в търговските си обекти всички свои вътрешни актове, включително, но не само Общи условия, Гаранционни условия, условия, свързани със защитата на личните данни, политики и други, които са на разположение за запознаване и информиране на своите клиенти/потребители/посетители.

2.1.1. При осъществена сделка във физически магазин, Дружеството презюмира, а потребителят се съгласява и декларира, че се е запознал и е информиран с Общите условия на продажбата, включително, но не само с Гаранционните условия на Дружеството, Политиките, правилата и условията за защитата на лични данни, поставени на видно място в търговските обекти на Дружеството.

2.2. При осъществена сделка от разстояние чрез онлайн магазина на Дружеството, потребителят извършва подобна декларация за съгласие, информираност и запознаване с всички и всякакви документи, правила и условия между него и Дружеството, включително, но не само и с Гаранционните условия на Дружеството, Политиките, правилата и условията за защитата на лични данни, на Дружеството.

3. Настоящите гаранционни условия, общите условия, условията за защита на личните данни, Политика/и правила, включително но не само и всички и всякакви други условия и документи са на разположение на потребителите на електронния сайт на дружеството.

4. При промяна, допълнение и/или изменение на настоящите гаранционни условия, Дружеството се задължава на електронния си сайт да уведоми потребителите си (включително и тези, за които важат към момента на промяната гаранционните срокове и условия) за такава промяна. Всяка промяна, допълнение и/или изменение влиза в сила от момента на публикуването ѝ на електронния сайт на Дружеството и има ефект, включително и при заварени положения между Дружеството и неговите потребители. Потребителите се считат уведомени в отношенията между тях и Дружеството от публикуването на промяна/допълнение и/или изменение на електронния сайт на Дружеството.

5. Дружеството се задължава да предостави и/или изпрати ведно със стоката/ите (при сделка от разстояние, осъществена чрез онлайн магазина на Дружеството) Гаранционна карта. В гаранционната карта се съдържа информация за настоящите гаранционни условия, вида стока/продукт и др.

6.1. Дружеството предоставя 24-месечна търговска гаранция на първоначалния краен потребител на своя продукт (детски стоки), че същият няма дефекти в материалите и изработката, като потвърждава, че продуктите и стоките, предлагани от Дружеството са произведени в съответствие с настоящите европейски изисквания за безопасност и стандартите за качество, които са приложими за тези продукти, и че тези продукти са без дефекти в материалите и изработката, в момента на покупката.

6.2. Гаранционният период започва да тече от момента, в който е направена доставката до клиента или от момента, в който клиентът е закупил и взел със себе си продукта от дадения дистрибутор.

6.3. Всеки нов продукт е със защитена с гаранция от дефекти на материала и/или заводски дефекти в продължение на 2 /две/ години.

7. Продуктите/стоките с производител „Мони Трейд“ ООД и/или на предлагани чужди марки, чиито официален представител за България е „Мони Трейд“ ООД, имат срок на гаранция 24 /двадесет и четири месеца/, считано от датата на закупуване на стоката от физически магазин и/или от онлайн магазина на Дружеството. За дата на закупуване при сделка от разстояние, се приема датата на получаване на стоката.

8. Определения. Страни.

8.1. „Потребител“ по смисъла на Допълнителните разпоредби от Закона за предоставяне на цифрово съдържание и цифрови услуги и за продажба на стоки и Закона за защита на потребителите е всяко физическо лице, което придобива стоки от Дружеството, които не са предназначени за извършване на търговска или професионална дейност, както и всяко физическо лице, което сключва договори за продажби на стоки и действия извън рамките на неговата търговска или стопанска дейност, занаят или професия. Настоящите Общи гаранционни условия не уреждат и не се прилагат в отношенията между Дружеството и клиенти – юридически лица.

8.2. При продажба на предлаганите продукти/стоки на Потребител, Дружеството действа като „Търговец“ по смисъла на Допълнителните разпоредби на Закона за защита на потребителите и „Продавач“ по смисъла на Допълнителните разпоредби на Закона за предоставяне на цифрово съдържание и цифрови услуги и за продажба на стоки, с всички произтичащи от това задължения.

9. Дружеството отговаря за липсата на съответствие на потребителската стока, съгласно правата на „Потребителя“ по смисъла на Закона за предоставяне на цифрово съдържание и цифрови услуги и за продажба на стоки и Закона за защита на потребителите, което съществува в момента на доставяне на стоката и което се появи в рамките на две години, считано от този момент. Срокът спира да тече през времето, необходимо за извършване на ремонт или замяна на стоката.

10. Правото на рекламация на Потребителя включва да поиска от Дружеството да приведе стоката в съответствие, като може да избере между ремонт или замяна на стоката.

11. Правото на рекламация **НЕ** може да бъде упражнено без предоставен от страна на Потребителя, в момента на рекламацията касова бележка, фактура или документ, удостоверяващ плащането за стока, закупена от „Мони Трейд“ ООД, предмет на рекламацията, от който да са видни названието на търговеца, датата на покупка и името на стоката, както и гаранционна карта.

11.1. Правото на рекламация **НЕ** може да бъде упражнено и при не предоставяне от страна на потребителя на продукта/стоката в неговата/нейната цялост.

11.2. При предявяване на рекламация Потребителят посочва предмета на рекламацията, предпочитания от него начин за удовлетворяване на рекламацията и адрес за контакт.

12. Правото на рекламация може да бъде упражнено във всеки от търговските обекти на Дружеството на територията на страната, в които се осъществява подобна търговска дейност като тази в обекта, откъдето е закупена стоката.

13. След направена от Потребителя рекламация (устно или писмено) в срока по т. 9 по-горе, Дружеството я вписва в регистър за рекламации и издава на Потребителя документ, съдържащ датата, номера, под който рекламацията е вписана в регистъра, вида на стоката и подпис на лицето, приело рекламацията. Дружеството си запазва правото да направи оценка на предявената рекламация.

14. След вписването Дружеството разполага с един месец, считано от уведомяването му от потребителя за несъответствието, в който да ремонтира или замени стоката с нова.

15. Дружеството може да откаже да приведе стоката в съответствие, ако ремонтът и замената са невъзможни или ако биха довели до непропорционално големи разходи за него.

16.1. Ако се окаже, че нито една от двете изброени в т. 10 по-горе алтернативи не е възможна, то Потребителят има право:

- да получи пропорционално намаляване на цената;
- да развали договора.

16.2. Потребителят няма право да развали договора, ако несъответствието е незначително.

17. Потребителят не може да претендира възстановяване на заплатената сума или отбив от цената на друг, по-скъп продукт/стока, когато Дружеството приеме да бъде извършена замяна на потребителската стока с нова или да се поправи стоката в рамките на един месец от предявяване на рекламацията.

18.1. Правото на рекламация **НЕ** може да бъде упражнено от Потребителя и Дружеството не носи отговорност за гаранционен ремонт или замяна в случаите на дефект на продукта/стоката в следствие на:

- не спазени указания от инструкциите за сглобяване от инструкциите за сглобяване, монтаж и профилактика;
- не спазени указания от ръководството относно поддръжката и правилната употреба;
- стоката е неправилно и/или частично сглобена;
- има повърхностни наранявания, получени по време на експлоатацията на стоката по време на нейното пренасяне, транспорт или съхранение;
- повредата е възникнала вследствие на небрежна, непредпазлива експлоатация, претоварване и/или съхранение в неподходяща среда, както и при злоупотреба и/или умишлено увреждане на вещта;
- повредата е възникнала вследствие на употреба на стоката за цели, различни от предназначението им (вкл. демонстрации, отдаване под наем, заем за послужване, тестове и др.);
- стоката е ремонтирана в неоправомощен от производителя сервиз или от други лица;
- има извършена промяна или модификация на конструкцията;
- повредата е получена вследствие на монтирани от потребителя части и аксесоари, различни от спецификацията на стоката при продажбата;
- повредата е получена вследствие на механично въздействие – удар, падане, изкъртване, всяко от които да предизвика нараняване, счупване, липса или одраскване;
- дефектите са получени в резултат на въздействие на външни сили – включително, но не само природни бедствия, счупвания след удар, катастрофа, промишлени изпарения, агресивни миещи препарати и др. подобни

18.2. Обстоятелства, при които гаранцията на стоката се запазва, но за една част от повредените части, които подлежат на амортизация по време на нормалната експлоатация на стоката, същите части и ремонтът се заплащат от потребителя.

Такива части са:

- **за ДЕТСКИ КОЛИЧКИ** – следните компоненти и части от количките, които могат да бъдат изгубени или увредени по невнимание, като: неопрени дръжки, ръкохватки, пружини, адаптери, предпазни бордове, покривала, дъждобрани, сенници, чанти, копчета тик-так, капси, ципове, лепенки, колани, катарамии, пластмасови бутони, капачета и копчета, счупени куполи и сенници, избеляла или скъсана тапицерия – като тези детайли е възможно да бъдат ремонтирани или заменени срещу заплащане. Гаранцията не покрива също така и спукани, скъсани или протрити вътрешни или външни гуми;
- **за СТОЛЧЕТА ЗА КОЛА, ТВЪРД КОШ ЗА КОЛИЧКА И КОШНИЦИ** – неопрени дръжки, ръкохватки, пружини, адаптери, предпазни бордове, покривала, дъждобрани, сенници, чанти, копчета тик-так, капси, ципове, лепенки, колани, катарамии, пластмасови бутони, капачета и копчета;
- **За КОШАРИ ЗА СПАНЕ И ИГРА** – избеляла и скъсана тапицерия, копчета тик-так, капси, ципове, лепенки, колани, катарамии, пластмасови бутони, капачета и копчета, матрак, комарник, балдахин, музикални въртележки, повивалник и др. аксесоари;
- **ЗА БЪНДЖИ, ЛЮЛКА, ШЕЗЛОНГ, ПРОХОДИЛКА, СТОЛЧЕ ЗА ХРАНЕНЕ** - избеляла и скъсана тапицерия, копчета тик-так, капси, ципове, лепенки, колани, катарамии, пластмасови бутони, капачета и копчета, горната табла и др. аксесоари;
- **ЗА КЕНГУРА И КОЛАНЧЕТА ЗА ПРОХОЖДАНЕ** – мрежи за проветрение, цип, тик-так копчета и др. аксесоари;
- **ЗА ПОМПИ ЗА КЪРМА** – маркучи и шишета, биберони, капачки, силиконови части, ръкохватка и други аксесоари
- **ПРОДУКТИ ЗА БАНЯ И ХИГИЕНА** – аксесоари

18.3. Потребителят се задължава преди да предприеме действия за рекламация на стока в гаранционен срок, закупена от онлайн магазин и/или физически магазин/търговски обект на Дружеството да провери дали стоката отговаря на описаните в т. 18.1 и 18.2. условия, като обърне особено внимание на обстоятелствата, при които гаранцията отпада, както и за частите, които подлежат на амортизация и в периода на гаранция се заплащат.

18.4.1. При изпращане на стоката за рекламация, за да бъде приета, Потребителят се задължава:

1. Да почисти добре стоката и в пълна окомплектовка да я постави в подходяща за транспортиране опаковка, по възможност в оригиналната опаковка, за да предпази стоката от увреждане при транспорт;
2. В опаковката да постави следните документи и данни:
 - копие на касовата бележка/финансов бон/ и фактура, издадени при закупуването на стоката;
 - гаранционна карта;
 - други документи, в случай на такива, като например, вкл., но не изчерпателно – протоколи, актове, експертни заключения и др., които установяват несъответствието на стоката с договореното или установяват претенцията на потребителя по основание и размер;
 - описание на несъответствието според потребителя – дефектът или проблемът при употребата на стоката.

18.4.2. В случай че при предаване/получаване на върнатата стока, Дружеството установи, че е налице повреда, не описана и несъответстваща с описанието на Потребителя, то страните се съгласяват и презюмират, че повредата се дължи и/или се е осъществила по вина на Потребителя и/или трето лице, вкл. превозвач, за което Дружеството не отговаря.

18.5. След като Дружеството получи стоката, обект на рекламацията, изпълнява задължението си по вписване в регистъра на предявените рекламации.

18.6. Привеждането на стоката в съответствие с договора за продажба е безплатно за Потребителя.

18.7. В случай че са изпълнени изброените условия и рекламацията е основателна, се предприемат действия за отстраняване на несъответствието, като Потребителят не дължи разходи за експедиране на стоката, за резервни части, материали и труд, свързани с ремонта и гаранционното обслужване.

18.8. Когато рекламацията е неоснователна, разходите за експедиране на стоката са за сметка на Потребителя.

18.9. При наличие на обстоятелства, които са основание за отпадане на гаранцията, отстраняването на несъответствие се осъществява срещу заплащане само след изричното съгласие на Потребителя.

18.10. След сервизните действия по предявената рекламация (преглед на доставената стока и придружаващите документи, оценка на основателност на рекламацията, ремонт) се издава акт за удовлетворяване на рекламацията. Екземпляр от този акт, стоката и приложените към нея документи, се изпращат/предоставят на Потребителя.

18.11. Данни за сервиз:

Адрес: гр. София, кв. „Требич“, ул. „Доло“ 1

Тел.: +359 2 936 07 90

Имейл: sklad@moni.bg; web@moni.bg

19. При онлайн услуги (Договори от разстояние) Потребителят има право да се откаже от договора, без да посочва причина, без да дължи обезщетение или неустойка в 14-дневен срок, считано от датата на приемане на стоките от потребителя или от трето лице.

20. Когато Потребителят иска да се откаже от онлайн покупката си, той информира Дружеството за решението си преди изтичането на срока посочен в т. 19 и следва да попълни формуляр като заяви недвусмислено решението си да се откаже от договора.

21.1. Разходите за връщане на стоката включително, но не само чрез куриер при онлайн покупка се заплащат от Потребителя, освен в случаите при разваляне на договора от страна на Потребителя по вина, за която Дружеството отговаря и бъде доказана. Стоката може да бъде върната и във всеки търговски обект на Дружеството.

21.2. Производителят не поема никакви разходи, които могат да възникнат под формата на увреждане на продукта или друго имущество по време на транспорт към него. Купувачът, на свой риск и за собствена сметка, изпраща до производителя за оценка на обхвата на гаранцията и ремонт на продукта. Продуктът ще бъде върнат на потребителя за негова сметка. Дружеството, по свой избор, ще поправи или замени части от продукта, които са доказано дефектни, поради неправилна фабрична изработка или материали. Поправените части или новите подменени такива ще се предоставят от Дружеството в замяна на дефектните и ще бъдат или нови, или пресертифицирани за употреба. Ограничената гаранция не обхваща щети, причинени на продукта в резултат на неправилна употреба, инцидент, злоупотреба, природни бедствия, необичайни механични условия или противоестествени условия на околната среда, или неразрешен демонтаж, ремонт или модификация, включително и ремонти и модификации извършени в сервиз, различен от оторизирания. Настоящата ограничена гаранция не важи също и за продукти, които са продадени като стоки втора употреба.

22. Дружеството възстановява всички суми, получени от потребителя, не по-късно от 14 дни, считано от датата, на която е бил уведомен за решението на потребителя да се откаже от договора.

23. Дружеството е длъжно да възстанови получените суми, като използва същото платежно средство, използвано от потребителя за плащане на цифровото съдържание или цифровата услуга, освен ако потребителят е изразил изричното си съгласие за използване на друго платежно средство и при условие че това не е свързано с разходи за потребителя.

24. При упражняване правото на отказ от договора от страна на Потребителя, Дружеството може да възпрепятства всяко следващо използване на онлайн услуга, като например блокира профила на потребителя (в случай че е налице подобна функционалност на електронния сайт/онлайн магазина).

25. При всяко връщане на стоката/продукта от страна на Потребителя без основание за това, Потребителят е длъжен да предостави стоката/продукта в негова цялост. В хипотеза, при която Потребителят се отказва от договора съгласно настоящите Общи гаранционни условия, Потребителят е длъжен да върне и стоката без следи от употреба и/или амортизация.

26. Дружеството предлага единствено нови продукти и стоки.

27. Срокът на гаранционно обслужване за всеки артикул, който има такова, е 24 /двадесет и четири/ месеца от датата на закупуването му, вкл. и съгласно посоченото в т. 7 по-горе. Дружеството се задължава да отстрани гаранционен дефект във гаранционен период във възможно най-кратък срок, като максималният не може да надвишава 30 /тридесет/ работни дни, като Потребителят следва да изпълни указанията за връщането му.

28. При дефект на продукт/стока по време на гаранционния период и при изпълнение указанията и условията за връщането му съгласно настоящите Общи гаранционни условия, Дружеството предприема едно от следните действия:

- Подмяна на същия или равностоен продукт на този, закупен от потребителя;
- Ремонт.

29. Дружеството има право да възстанови обратно изцяло или частично закупната цена на продукта/стоката, като информира потребителя, а последният се съгласява, че предвид напредъка в технологиите и съответните продуктови наличности, продуктът/стоката, който/която изпрати/предостави на потребителя като подмяна, може да има малки разлики или по-ниска продажна цена от оригиналния продукт/стока, който потребителят е закупил.

30.1. Гаранцията не се отнася и включва нормалното износване или повреждане вследствие на неправилна експлоатация.

30.2. Гаранцията не покрива компонентите, износени и/или повредени вследствие на неправилна употреба, включително корозия, окисляване, щети, причинени от вода, както и от умора на материала, повреди или загуби причинени вследствие на инцидент, неправилна употреба, занемаряване, злоупотреба, кражба или неспазване на инструкциите и/или предупрежденията, посочени в ръководството за употреба. Щети, причинени в следствие на умора на материала, са признак, че съответната част е била погрешно използвана.

30.3. Потребителят е отговорен периодично да преглежда продукта съобразно реалната практика и препоръки, посочени в упътването.

32.4. В случай че потребител е поправил сам дефектна част или е използвал неоторизиран сервиз или ако е използвал част, която не е предоставена от Дружеството, производителят, както и всички представители, са освободени от отговорност, в случай че настъпи повреда или злоупотреба.

30.5. Продуктите и стоките за деца са предназначени индивидуално за употреба само от едно дете.

30.6. Гаранционните условия се прекратяват при даване на продукта под наем, при продажба на втора употреба или при претоварване. Дефекти, получени при подобна употреба не се обслужват като гаранционни и са изцяло за сметка на потребителя. В такива случаи, потребителят носи изцяло отговорност за всички рискове от наранявания и повреди, които могат да възникнат при подобна употреба.

31.1. При осъществяване на продажба на продукт/стока, който изисква инсталирането и/или монтажа му, при установяване на дефекти в гаранционния срок, потребителят следва да уведоми за такъв дефект Дружеството с оглед законовите положения.

31.2. При продажба на стоки/продукти, за които е необходима специална инсталация и монтаж, Дружеството се задължава да извърши такива, в случай че тази услуга е включена в цената и/или да извърши такива, в случай че инсталацията и/или монтажът са заплатени отделно.

31.3. При дефект на подобна стока, Дружеството се задължава да извърши ремонт и да демонтира стоките, които са били инсталирани от него съобразно тяхното естество и цел, преди да се появи несъответствието, или когато тези стоки трябва да бъдат заменени, задължението му е да монтира или да замени стоките, включително да ги демонтира, когато не съответстват и инсталирането на заместващите стоки или на ремонтираните стоки и/или да поеме разходите за демонтаж и инсталиране на стоки.

31.4. При хипотези, при които:

1. потребителят не е заплатил услугата по инсталация и/или монтаж и/или същата/същите не са включени в цената на продукта/стоката;

2. потребителят сам е демонтирал и/или деинсталирал продукт/стока, за дружеството не възниква отговорността

по т. 31.3 по-горе и същите не подлежат на ремонт, замяна, демонтаж и/или деинсталация като задължение в гаранционния период.

32.1. При продажба на стока/продукт от вида на „цифрови стоки“ съгласно определението им в Закона за предоставяне на цифрово съдържание, цифрови услуги и за продажба на стоки, се прилагат всички законови разпоредби в тази връзка, включително, но не само правилата за поправка/ремонт от Дружеството в рамките на т.нар. „разумен срок“ с оглед по-голямата техническа и функционална сложност на продукта/стоката, включително, но не само с оглед спецификата на по-дългите срокове за доставка на подобни части и/или материали за цифровите стоки.

32.2. С цел пълнота на настоящите Общи гаранционни условия, Дружеството предоставя линк с извлечение от Закона за предоставяне на цифрово съдържание и цифрови услуги и за продажба на стоки, както следва: <https://dv.parliament.bg/DVWeb/showMaterialDV.jsp?idMat=156454>. В случай че същите са достъпни на хартиен носител, Потребителят може да го открие на официалния сайт на „Мони Трейд“ ООД.

ФОРМУЛЯР ЗА УПРАЖНЯВАНЕ ПРАВО НА ОТКАЗ

До „МОНИ ТРЕЙД“ ООД,
вписано в Търговския регистър и Регистър на Юридическите лица с нестопанска цел
към Агенция по вписванията при Министерство на правосъдието, с ЕИК **131452175**,
със седалище и адрес на управление в гр. София 1298, район „Надежда“, ж.к./кв.
„Требич“, Индустриална зона, ул. „Доло“ № 1, представлявано от законния
представител Адел Али Кисеруан, управител

**С настоящото уведомявам, че се отказвам от сключения от мен договор за
покупка на следните стоки:**

.....
.....
/описание на продукта/

Стоката е получена на
.....
/посочва се датата на получаване от потребителя/

.....
/Име на потребителя/

гр./с.....
.....
/Адрес на потребителя/

.....
.....
*/Дата/
на потребителя/*

/Подпис

Срокът за отказ е 14 /четирнадесет/ дни, считано от датата на получаване на
стоката. За да упражните правото си на отказ, трябва да ни уведомите за
Вашето име, адрес и телефонен номер и за решението си да се откажете от
договора с писмо, изпратено по пощата. Можете да използвате приложения
стандартен формуляр за отказ, но това не е задължително. За да спазите срока
за отказ от договора, е достатъчно да изпратите съобщението си относно
упражняването на право на отказ преди изтичането на срока за отказ от
договора.

ГАРАНЦИОННА КАРТА

ИМЕ НА КЛИЕНТА

/Име и фамилия/

ИМЕ НА ПРОДУКТА

/Продукт/

/сериен номер/

ГАРАНЦИОНЕН СРОК

Издадена на:

/дата/

ДЕКЛАРИРАМ, ЧЕ СЪМ ЗАПОЗНАТ И ПРИЕМАМ ОБЩИТЕ ГАРАНЦИОННИ УСЛОВИЯ НА ТЪРГОВЕЦА. СТОКАТА Е ИЗПРОБВАНА И ПРЕДАДЕНА С ПЪЛНА КОМПЛЕКТАЦИЯ И ДОКУМЕНТАЦИЯ.

/подпис на клиента/

ЗА ТЪРГОВЕЦА

/име и фамилия/

/длъжност/

/подпис/

/печат на Търговеца/

Условия на гаранцията:

С тази гаранция търговецът на стоката „МОНИ ТРЕЙД“ ООД поема гаранционните си задължения към Потребителя/Клиента и определения ред за извършване на рекламации при доказани гаранционни събития съгласно Общите гаранционни условия. Гаранцията важи само за територията на Република България. **Гаранцията важи при представяне на тази гаранционна карта!**

За повече информация www.moni.bg

This product is manufactured in accordance with the requirements of the Directives of the European Parliament and of the Council 2001/95 / EC "General Product Safety" and 2009/48 / EC "Safety of Toys", of the European Standard EN 12790: 2009 "Child use and care articles – reclined cradles", the Ordinance on the essential requirements and conformity assessment of toys, the Ordinance on conformity marking and the European standards applicable to toys and the Consumer Protection Act by national legislation.

IMPORTANT! READ CAREFULLY AND KEEP FOR FUTURE REFERENCE

WARNING

- Never leave the child unattended.
- Do not use this product once your child can sit up unaided or weighs more than 9 kg.
- This product is not intended for prolonged periods of sleeping.
- Never use this product on an elevated surface (e.g. a table).
- Always use the restraint system.
- To avoid injury ensure that children are kept away when unfolding and folding this product.
- Do not let children play with this product.
- Do not move or lift this product with the baby inside it.
- When the product is connected to a music player, ensure that the volume of the music player is set to a low value.
- Protect from fire and direct heat sources.
- This product does not replace a cot or a bed. Should your child need to sleep, then it should be placed in a suitable cot or bed.
- Do not use the product if any components are broken or missing.
- Do not use accessories or replacement parts other than those approved by the manufacturer.
- Do not make any changes or modifications to the product.
- Before using the product for the first time, you must check that all parts are correctly installed and fixed and that there are no missing parts.
- The assembly of the product should be performed by an adult only.
- Do not place more than one child in the product!
- Use the product only for its intended purpose at home.
- Do not move the product or adjust the backrest while the child is in it.
- Never use on a soft surface (bed, sofa, pillow) as the product may tip over and cause suffocation in soft surfaces.
- Do not use the toy bar to lift and carry the product.
- All actions related to the power supply – switching on, switching off, replacement or recharging of rechargeable batteries must be performed by an adult.
- Transformers used with the infant swing are to be regularly examined for damage to the cord, plug, enclosure and other parts, and in the event of such damage, they shall not be used.
- The infant swing shall only be used with the recommended transformer.
- Do not allow children under the age of 3 to be present before assembling the product completely to avoid access to small and disassembled parts.
- Keep the plastic bag away from children to avoid the risk of suffocation.
- Do not place the product on uneven surfaces, near steps or stairs, slippery and wet surfaces, near swimming pools and other dangerous places and objects.
- Do not allow children to play around the product while there is another child in it.
- Do not attach to the product or give the child any other items or accessories that are not provided by the manufacturer.
- Store away from children!
- Use the highest position of the backrest only when the child is stable enough and does not lean.

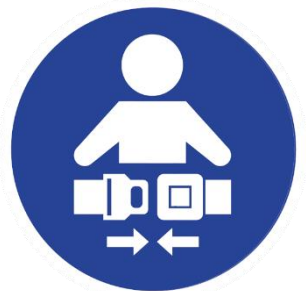

ASSEMBLY INSTRUCTIONS

IMPORTANT! The diagrams and figures in this instruction are illustrative and indicative only. Follow exactly the instructions and sequence for assembling and operating with the product. Check the securing of the fixation after each operation.

Fixing a certain position in most cases is accompanied by a clicking sound.

Components - illustration A

After unpacking, make sure that all elements of illustration A are available.

1. Pillow; 2. Soft toys (2 pcs); 3. Canopy; 4. Seat body cover; 5. Remote control; 6. Adaptor with cable; 7. Seat frame; 8. Support base tubes (2 legs).

Assembling the base – illustration B

Insert the tubes 2 and 3 at the bottom of the music mechanism (1). Insert the two support tubes into the bottom of the control and music mechanism (they are fixed by means of a spring-button clip). Connect the two parts of element 7 (A and B) as shown in the diagram. Then fix it in the base. The D-shaped slot of the seat frame should fit into the D-shaped element of the base. Attention! Make sure the base is assembled correctly and is stable, this ensures your child's safety!

Upholstery installation - illustration C

Place the upholstery (element 4) over the seat frame (element 7) and fasten it to the back of the seat with Velcro strips. Make sure it is stable and will not come off under the weight of the child.

Placing a canopy – illustration D

Fasten the canopy (item 3) at the top of the seat frame using the two side knobs.

OPERATING INSTRUCTIONS

Installing the restraint system – illustration E

Place the baby in the swing and fasten the belt on both side (you will hear a "click" sound when properly fixed in the buckle). Fasten the belts around the child's waist in a position that is comfortable for him. Check the restraint system by pulling it slightly away from your child. The restraint system must remain attached. You can adjust the height of the shoulder belts according to the child's height.

Disassembly: press the button illustrated in the diagram, then lift the seat frame off the base.

Lock swing function – illustration F

To lock the swing function, lock the seat frame by moving down the button shown in the diagram. By pushing the button upwards, you use the "swing" function again.

Power supply with adapter (Adapter in) – illustration and key G

Input AC 100-240V - 50/60Hz and output DC 5V/1A. Insert the adapter tip into the control and music panel input and the adapter plug into the mains socket (230V). When the DC power supply is higher than 5.7V, all five gear-setting indicator lights flashes for 5 seconds and then the mainboard automatically shuts off.

Touch panel functions – illustration and key H

- ✓ **Power button (on/off):** When the button is touched, all indicator lights turn on. When touched again, the swing switches off.
- ✓ **Timer:** Touch the button to set the time: once to activate the "cradle" function for 8 minutes, twice for 15 minutes and three times for 30 minutes. If no operation is performed within 60 seconds after the baby cradle is switched on, the cradle will go into standby mode.
- ✓ **Swing speeds:** The swing has 5 swing speeds. When you touch the button once, the swing turns on the first swing speed and the first indicator light comes on. When you touch the button again, the swing turns on the second swing speed and the second indicator light comes on. When the button is touched three times, the swing switches to the third swing speed and the third indicator light starts to illuminate and so on until the last 5 speeds are reached.
- ✓ **Music button with 8 melodies:** Touch the button to switch on the music function. Touch again to turn the music off. Hold for 2 seconds to move to the next melody.
- ✓ **Volume control – 5 levels:** The volume starts at level 3. Touch the button again until the desired sound is produced.
- ✓ **Motion detection:** Touch the button to activate the baby motion detection mode, the swing will start swinging at 1 swing speed for 8 minutes. If the parent sets a different swing speed and time, when the time is up, the baby swing re-enters the automatic swing activation mode.
- ✓ **Using Bluetooth:** When you press the Bluetooth graphic image button, you can play music from another device with the same function. In this case, the music function of the product cannot be used.

Remote control functions – illustration and key G:

Attention! To operate the functions of the swing, you must point the remote control device at the control box panel and tunes.

INSTRUCTIONS FOR MAINTENANCE AND CLEANING

Cleaning

✓ The upholstery of the product can be removed for easier cleaning. Unbutton the seat belt, lift the bottom of the upholstery. Release the rear frame of the backrest, after which you can remove the upholstery. Clean with a soft cloth soaked in

warm water and mild soap. After cleaning, allow the product to dry completely. Do not store or use the upholstery unless it is completely dry. Do not use strong detergents, bleach or detergents with abrasive particles. It is forbidden to clean the upholstery in a washing machine, dryer, dry cleaning, bleaching and spinning.

✓ Clean the structure with a damp soft cloth and mild soap. Dry with a dry soft cloth. **DO NOT USE WET WIPES, STRONG CLEANERS, DISINFECTANTS OR SUCH WITH ABRASIVE PARTICLES!**

✓ Only clean toys with a soft, slightly damp cloth. **DO NOT WET THEM!**

Maintenance

Regularly check fixed and moving parts for looseness, damage or breakage. Do not repair the product yourself, but contact an authorized service center or the sales agent from whom you purchased the product. Otherwise, your warranty will be void. Periodically clean the product. Do not leave the product to the harmful effects of external factors - direct sunlight, rain, snow or wind. This can damage metal and plastic parts and bleach upholstery. Store the product in a dry and ventilated place, not in dusty, damp rooms with very low or very high room temperatures.

TROUBLESHOOTING GUIDE

No	Problem	Solution
1.	The swing is not functioning. The swing mechanism does not engage.	1. The bushings of the cables of adapter are loose. Check whether the bushings of the adapter's cables are firmly connected to one another. 2. DC cables are damaged. Contact the shop you bought the product from.
2.	All five gear-setting indicator lights flashes for continued periods of time.	DC power supply is higher than 5.7V. Use only the adapter provided by the manufacturer. Input AC 100-240V - 50/60Hz and output DC 5V/1A.
3.	Motion lock stuck.	Check the swing lock button. Pull it up to unlock the seat frame.
4.	The swing stops abruptly or cannot stop swinging.	Unplug the cradle and plug it back in.

Manufactured for MONI in PRC
Manufacturer and Importer: Moni Trade Ltd.
Address: Bulgaria, Sofia, Trebich, 1 Dolo Str.,
Phone number: 003592/936 07 90
Website: www.moni.bg

Dieses Produkt wurde in Übereinstimmung mit den Europäischen Norm EN 12790: 2009 hergestellt.

WICHTIG! BITTE SORGFÄLTIG LESEN UND FÜR SPÄTERES NACHLESEN AUFBEWAHREN.

WARNUNG

- Lassen Sie Ihr Kind nie unbeaufsichtigt.
- Dieses Produkt nicht mehr verwenden, sobald Ihr Kind ohne Unterstützung sitzen kann oder mehr als 9 kg wiegt.
- Dieses Produkt ist nicht für längere Schlafzeiten vorgesehen.
- Dieses Produkt niemals auf einer erhöhten Fläche (z. B. einem Tisch) verwenden.
- Verwenden Sie stets die Rückhaltesysteme.
- Um Verletzungen zu vermeiden, ist sicherzustellen, dass Kinder beim Auf- und Zusammenklappen dieses Produktes fern gehalten werden.
- Kinder nicht mit diesem Produkt spielen lassen.
- Dieses Produkt nicht bewegen oder anheben, wenn sich das Baby darin befindet.
- Wenn das Produkt an einen MP3-Player angeschlossen ist, stellen Sie sicher, dass die Lautstärke des MP3-Players auf eine niedrige Stufe eingestellt ist.
- Vor Feuer und direkten Wärmequellen schützen.
- Dieses Produkt ersetzt weder einen Korb noch ein Bett. Wenn Ihr Kind Schlaf braucht, sollten Sie es in ein geeignetes Körbchen oder Bett legen.
- Verwenden Sie das Produkt nicht, wenn Sie fehlende oder beschädigte Teile feststellen.
- Verwenden Sie keine Ersatzteile oder andere Komponenten, die nicht vom Hersteller freigegeben sind.
- Nehmen Sie keine Änderungen oder Modifikationen an der Konstruktion vor.
- Bevor Sie das Produkt zum ersten Mal verwenden, müssen Sie überprüfen, ob alle Teile korrekt installiert und befestigt sind und keine Teile fehlen.
- Die Montage des Produkts sollte nur von Erwachsenen durchgeführt werden.
- Verwenden Sie das Produkt für nur je ein Kind!
- Verwenden Sie das Produkt nur für den vorgesehenen Zweck zu Hause.
- Bewegen Sie das Produkt nicht und stellen Sie die Rückenlehne nicht ein, während sich das Kind darin befindet.
- Niemals auf einer weichen Oberfläche (Bett, Sofa, Kissen) verwenden, da das Produkt umkippen und an weichen Oberflächen zum Ersticken führen kann.
- Verwenden Sie den Spielzeug-Griff nicht, um das Produkt zu heben und zu tragen.
- Alle Handlungen im Zusammenhang mit der Stromversorgung - Ein- und Ausschalten, Austauschen oder Aufladen von Akkus müssen von einem Erwachsenen durchgeführt werden.
- AC/DC-Transformatoren, die mit der Liegestuhlschaukel verwendet werden, müssen regelmäßig auf Beschädigungen an Kabel, Öffnung, Befestigung und anderen Teilen überprüft werden und dürfen bei der Feststellung von Beschädigungen nicht verwendet werden.
- Die Liegestuhlschaukel darf nur mit dem empfohlenen AC/DC-Transformator betrieben werden.
- Lassen Sie keine Kinder im Alter unter 3 Jahren anwesend sein, bevor Sie das Produkt vollständig zusammenbauen, um den Zugang zu kleinen und zerlegten Teilen zu vermeiden.
- Halten Sie die Kunststoffverpackung von Kindern fern, um eine Erstickungsgefahr zu vermeiden.
- Stellen Sie das Produkt nicht auf unebenen Oberflächen, in der Nähe von Stufen oder Treppen, rutschigen und nassen Oberflächen, in der Nähe von Schwimmbädern und anderen gefährlichen Orten und Gegenständen auf.
- Erlauben Sie Kindern nicht, mit dem Produkt zu spielen, während sich ein Kind darin befindet.
- Befestigen Sie keine Gegenstände an das Produkt und geben Sie dem Kind keine anderen Gegenstände oder Zubehörteile, die nicht vom Hersteller geliefert werden.
- Von Kindern fern lagern!
- Verwenden Sie die höchste Position der Rückenlehne nur, wenn das Kind stabil genug ist und nicht nach vorne umkippen kann.

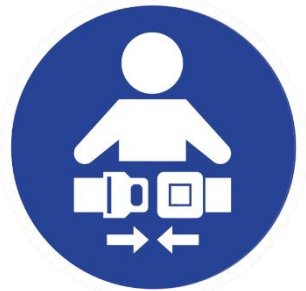

MONTAGEANLEITUNG

WICHTIG! Die Abbildungen und Zeichnungen in dieser Anweisung sind nur beispielhaft und richtungweisend. Befolgen Sie genau die Anweisungen und Reihenfolge für die Montage und die Nutzung des Produkts. Überprüfen Sie nach jeder Operation die Sicherung der Fixierung. Das Fixieren einer bestimmten Position wird in den meisten Fällen von einem Klickgeräusch begleitet.

Bestandteile - Abbildung A

Stellen Sie nach dem Auspacken sicher, dass alle Elemente laut Abbildung A verfügbar sind.

1.Kissen; 2.Plüschtiere (2 Stück); 3.Verdeck; 4.Sitzbezug; 5.Fernbedienung; 6.Adapter; 7.Sitzrahmen; 8.Stützrohre an der Basis (Beine) - 2 Stück;

Montage der Basis - Abbildung B

Stecken Sie beide Stützrohre in die Unterseite des Steuer- und Musikmechanismus (sie sind mit Clip mit Federknopf befestigt). Verbinden Sie die beiden Teile des Elements 7 (A und B) wie in der Abbildung gezeigt. Befestigen Sie es dann an der Basis. Das D-förmige Loch des Sitzrahmens muss in das D-förmige Element der Basis passen. **VORSICHT!** Vergewissern Sie sich, dass die Basis richtig zusammengebaut und stabil ist, damit die Sicherheit Ihres Kindes gewährleistet ist!

Demontage: Drücken Sie den in der Abbildung gezeigten Knopf und heben Sie dann den Sitzrahmen von der Basis ab.

Anbringen des Bezugs - Abbildung C

Legen Sie den Bezug (Element Nr. 4) über den Sitzrahmen (Element 7) und befestigen ihn mit Klettbandern auf der Rückseite des Sitzes. Vergewissern Sie sich, dass der Bezug stabil ist und durch das Gewicht des Kindes nicht rutscht.

Montage des Verdecks - Abbildung D

Befestigen Sie das Verdeck (Nr. 3) oben am Sitzrahmen mit Hilfe beider seitlicher Knöpfe.

BEDIENUNGSANLEITUNG

Installation des Sicherheitssystems - Abbildung E

Legen Sie das Baby in die Schaukel und schließen Sie den Gurt auf beiden Seiten (Sie hören ein "Klick"-Geräusch, wenn der Gurt richtig eingerastet ist). Legen Sie den Gurt um die Taille des Kindes in einer für das Kind bequemen Position an. Überprüfen Sie den Gurt, indem Sie ihn leicht von Ihrem Kind wegziehen. Die Rückhalteeinrichtung sollte fest sitzen.

Schwenkfunktion sperren - Abbildung F

Um die Schaukelfunktion zu sperren, verriegeln Sie den Sitzrahmen, indem Sie den in der Abbildung gezeigten Knopf nach unten schieben. Wenn Sie den Knopf nach oben schieben, können Sie die "Swing"-Funktion wieder nutzen.

Stromversorgung mit Adapter (Adaptereingang) - Abbildung G

Eingang AC 100-240V - 50/60Hz und Ausgang DC 5V/1A. Verbinden Sie die Spitze des Adapters mit dem Eingang des Bedien- und Musikpanels und den Stecker des Adapters mit der Netzsteckdose (230V).

Wenn die Versorgungsspannung mehr als 5,7 V beträgt, blinken alle fünf Kontrollleuchten für die Einstellung des Schaukelgetriebes 5 Sekunden lang, danach schaltet sich die Schaukel automatisch ab.

Verwendung des Touchpanels der Steuerung - Abbildung und Legende H

- ✓ **Ein/Aus-Taste:** Alle Anzeigeleuchten leuchten auf, wenn die Taste berührt wird. Bei erneutem Berühren schaltet sich Schaukel aus.
- ✓ **Timer:** Tippen Sie auf die Taste, um den Timer einzuschalten: einmal, um die "Schaukelfunktion" für 8 Minuten zu aktivieren, zweimal für 15 Minuten und dreimal für 30 Minuten. Wenn innerhalb von 60 Sekunden nach dem Einschalten der Babywiege keine Funktion ausgeführt wird, schaltet die Wiege in den Standby-Modus.
- ✓ **Schwinggeschwindigkeiten:** Die Schaukel hat 5 Schwinggeschwindigkeiten. Wenn Sie die Taste einmal berühren, schaltet die Schaukel auf die erste Schaukelgeschwindigkeit und die erste Kontrollleuchte leuchtet auf. Wenn Sie die Taste erneut berühren, schaltet die Schaukel auf die zweite Schaukelgeschwindigkeit und die zweite Kontrollleuchte leuchtet auf. Wenn Sie die Taste dreimal berühren, schaltet die Schaukel auf die dritte Geschwindigkeit um, und die dritte Kontrollleuchte beginnt zu leuchten, und so weiter, bis die letzten 5 Geschwindigkeiten erreicht sind.
- ✓ **Musiktaste mit 10 Klingeltönen:** Tippen Sie auf die Taste, um die Musikfunktion zu aktivieren. Tippen Sie erneut, um die Musik auszuschalten. Halten Sie Ihren Finger 2 Sekunden lang auf der Taste, um zum nächsten Lied zu wechseln.
- ✓ **Lautstärkeregelungstaste - 5 Stufen:** Die Lautstärke beginnt bei Stufe 3. Tippen Sie auf die Taste erneut, um die gewünschte Lautstärke zu erreichen.
- ✓ **Detektor, um die Bewegungen des Kindes zu erkennen und die Wippe automatisch zu aktivieren:** Tippen Sie auf die Taste, um den Baby-Bewegungserkennungsmodus aufzurufen, die Wippe beginnt mit 1 Schaukelgeschwindigkeit in 8 Minuten zu schaukeln. Wenn die Eltern eine andere Schaukelgeschwindigkeit und Zeit einstellen, geht die Babyschaukel nach Ablauf der Zeit wieder in den automatischen Schaukelaktivierungsmodus über.
- ✓ **Verwendung von Bluetooth:** Wenn Sie die Bluetooth-Grafiktaste drücken, können Sie Musik von einem anderen Gerät mit der gleichen Funktion wiedergeben. In diesem Fall kann die Musikfunktion des Geräts nicht verwendet werden.

Verwendung der Fernbedienung - Abbildung und Legende I

Achtung! Um die Funktionen der Schaukel zu steuern, müssen Sie die Fernbedienung auf das Bedienfeld des Schaltkastens richten und die Einstellungen vornehmen.

ANWEISUNGEN FÜR REINIGUNG UND INSTANDHALTUNG

Reinigung

✓ Die Polsterung des Produkts kann entfernt werden, um die Reinigung zu erleichtern. Den Sicherheitsgurt aufknöpfen, die Unterseite des Polsters anheben. Lösen Sie den hinteren Rahmen der Rückenlehne, danach können Sie die Polsterung entfernen. Mit einem weichen, in warmem Wasser und milder Seife getränkten Tuch reinigen. Lassen Sie das Produkt nach der Reinigung vollständig trocknen. Lagern oder verwenden Sie die Polsterung nicht, bevor sie vollständig trocken ist. Verwenden Sie keine starken Reinigungsmittel, Bleichmittel oder Reinigungsmittel mit abrasiven Partikeln. Es ist verboten, die Polster in Waschmaschinen, Trockner, durch chemische Reinigung, Bleichen und Schleudern zu reinigen.

✓ Reinigen Sie die Konstruktion mit einem feuchten weichen Tuch und milder Seife. Trocknen Sie mit einem trockenen, weichen Tuch ab. Verwenden Sie keine starken Reinigungsmittel, Desinfektionsmittel oder Reinigungsmittel mit abrasiven Partikeln!

✓ Das Spielzeug nur mit einem weichen, etwas feuchtem Tuch reinigen. NICHT BENÄSSEN!

Instandhaltung

Überprüfen Sie regelmäßig feste und bewegliche Teile auf Lockerheit, Beschädigung oder Bruch. Keine Selbstreparaturarbeiten vornehmen. Wenden Sie sich an ein autorisiertes Service-Center oder an den Handelsvertreter, bei dem Sie das Produkt erworben haben. Andernfalls wird Ihre Garantie storniert. Reinigen Sie das Produkt regelmäßig. Lassen Sie das Produkt nicht der Auswirkung von äußeren Einflüssen wie direkte Sonneneinstrahlung, Regen, Schnee oder Wind. Dies kann zu Schäden an Metall- und Kunststoffteilen und zum Bleichen des Sitzpolsters führen. Lagern Sie das Produkt an einem trockenen und belüfteten Ort, nicht in staubigen, feuchten Räumen mit sehr niedrigen oder sehr hohen Raumtemperaturen.

ANLEITUNG ZUR FEHLERSUCHE

№	Probleme	Lösung
1.	Die Wiege funktioniert nicht. Der Schwenkmechanismus rastet nicht ein.	1. Die Kabelklemmen des Ladegeräts sind möglicherweise locker. Prüfen Sie, ob die Kabelklemmen des Ladegeräts fest miteinander verbunden sind. 2. Beschädigte Kabel. Wenden Sie sich an den Händler, bei dem Sie das Produkt gekauft haben.
2.	Alle fünf Kontrollleuchten für die Einstellungen des Schwenkgetriebes blinken lange Zeit.	Spannungsversorgung ist höher als 5,7 V. Verwenden Sie nur den vom Hersteller mitgelieferten Adapter. Eingang AC 100-240V - 50/60Hz und Ausgang DC 5V/1A.
3.	Das Sperren der Funktion "Schwingen" ist nicht möglich.	Überprüfen Sie den Knopf zur Verriegelung der Wiegebewegung. Ziehen Sie ihn nach oben, um den Sitzrahmen zu entriegeln.
4.	Die Schaukel stoppt abrupt oder kann nicht aufhören zu schwingen.	Schalten Sie die Schaukel aus und wieder ein.

Hergestellt für MONI in der KNR
Hersteller und Importeur: Moni Trade Ltd.,
Adresse: Bulgarien, Sofia, Trebich, Dolo Str. 1,
Telefonnummer: 003592/936 07 90;
Website: www.moni.bg

Αυτό το προϊόν κατασκευάστηκε σύμφωνα με τα Ευρωπαϊκά πρότυπα EN 12790:2009.

ΣΗΜΑΝΤΙΚΟ! ΔΙΑΒΑΤΕ ΠΡΟΣΕΚΤΙΚΑ ΤΙΣ ΟΔΗΓΙΕΣ ΚΑΙ ΦΥΛΑΞΤΕ ΤΕΣ ΓΙΑΤΙ ΜΠΟΡΕΙ ΝΑ ΤΙΣ ΧΡΕΙΑΣΤΕΙΤΕ ΣΤΟ ΜΕΛΛΟΝ.

ΠΡΟΣΟΧΗ

- Μην αφήνετε ποτέ το παιδί χωρίς επίβλεψη.
- Μην χρησιμοποιείτε αυτό το προϊόν όταν το παιδί είναι σε θέση να κάθεται μόνο του ή ζυγίζει πάνω από 9 kg.
- Αυτό το προϊόν δεν προορίζεται για παρατεταμένες περιόδους ύπνου.
- Ποτέ μην χρησιμοποιείτε αυτό το προϊόν σε υπερυψωμένες επιφάνειες (π.χ. ένα τραπέζι).
- Χρησιμοποιείτε πάντα τα συστήματα συγκράτησης.
- Για να αποφύγετε τραυματισμούς, να βεβαιώνετε ότι τα παιδιά βρίσκονται μακριά κατά το άνοιγμα ή το κλείσιμο του προϊόντος.
- Μην αφήνετε το παιδί να παίζει με αυτό το προϊόν.
- Μην μετακινείτε ή σηκώνετε αυτό το προϊόν με το παιδί μέσα.
- Όταν το προϊόν είναι συνδεδεμένο με μια συσκευή αναπαραγωγής μουσικής, να βεβαιώνετε ότι η ένταση της συσκευής είναι ρυθμισμένη σε χαμηλή τιμή.
- Κρατήστε μακριά από φλόγα και άμεσες πηγές θερμότητας.
- Αυτό το προϊόν δεν αντικαθιστά την καλαθούνα ή το κρεβάτι. Εάν το παιδί σας χρειάζεται ύπνο, πρέπει να το τοποθετήσετε σε κατάλληλη καλαθούνα ή σε κρεβάτι.
- Μην χρησιμοποιείτε το προϊόν εάν διαπιστώσετε, ότι υπάρχουν μέρη που λείπουν ή μέρη που παρουσιάζουν βλάβη.
- Μην χρησιμοποιείτε ανταλλακτικά ή άλλα στοιχεία, τα οποία δεν εγκρίθηκαν από τον κατασκευαστή.
- Μην πραγματοποιείτε τροποποιήσεις ή μετατροπές της κατασκευής.
- Πριν την χρήση του προϊόντος για πρώτη φορά πρέπει να ελέγξετε εάν όλα τα μέρη τοποθετήθηκαν και σταθεροποιήθηκαν σωστά και εάν υπάρχουν μέρη που λείπουν.
- Η συναρμολόγηση του προϊόντος να πραγματοποιείται μόνο από ενήλικο άτομο.
- Μην τοποθετείτε στο προϊόν περισσότερο του ενός παιδιά.
- Χρησιμοποιήστε το προϊόν μόνο σύμφωνα με τον προορισμό του σε οικιακές συνθήκες.
- Μην μετακινείτε το προϊόν και μην ρυθμίζετε την πλάτη, όσο το παιδί είναι εντός αυτού.
- Ποτέ μην χρησιμοποιείτε πάνω σε μαλακή επιφάνεια (κρεβάτι, καναπέ, μαξιλάρι), επειδή το προϊόν μπορεί να ανατραπεί και να προκαλέσει ασφυξία στις μαλακές επιφάνειες.
- Μην χρησιμοποιείτε την μπάρα παιχνιδιών, για να σηκώνετε και να μεταφέρετε το προϊόν.
- Όλες οι ενέργειες, οι οποίες συνδέονται με την ηλεκτρική τροφοδότηση – ενεργοποίηση, απενεργοποίηση, αντικατάσταση ή φόρτιση επαναφορτιζόμενων μπαταριών, πρέπει να πραγματοποιούνται από ενήλικο άτομο.
- Οι AC/DC μετασχηματιστές, οι οποίοι χρησιμοποιούνται με την κούνια – ξαπλώστρα, πρέπει τακτικά να ελέγχονται για βλάβες του καλωδίου, της οπής, της πρόσδεσης και των άλλων μερών, ενώ σε περίπτωση παρεμφερούς βλάβης, τα ίδια δεν πρέπει να χρησιμοποιούνται.
- Η κούνια ξαπλώστρα πρέπει να χρησιμοποιείται μόνο με τον συνιστώμενο AC/DC μετασχηματιστή.
- Μην επιτρέπετε την παρουσία παιδιών κάτω των 3 ετών, πριν έχετε συναρμολογήσει πλήρως το προϊόν, για να αποφύγετε πρόσβαση σε μικρά και αποσυναρμολογημένα μέρη.
- Κρατήστε τη νάιλον συσκευασία μακριά από παιδιά, για να αποφύγετε τον κίνδυνο πνιγμού.
- Μην τοποθετείτε το προϊόν σε ανομοιόμορφες επιφάνειες, κοντά σε σκαλοπάτια ή σκάλες, ολισθηρές και υγρές επιφάνειες, κοντά σε πισίνες κολύμβησης και άλλα επικίνδυνα σημεία και αντικείμενα.
- Μην αφήνετε τα παιδιά να παίζουν γύρω από το προϊόν, όσο υπάρχει άλλο παιδί εντός αυτού.
- Μην αναρτάτε στο προϊόν και μην δίνετε στο παιδί κανένα άλλο αντικείμενο και εξάρτημα, που δεν εξασφαλίστηκε από τον κατασκευαστή.
- Διατηρήστε μακριά από παιδιά!
- Χρησιμοποιήστε την πιο υψηλή θέση της πλάτης μόνο όταν το παιδί είναι αρκετά σταθερό και δεν γέρνει.

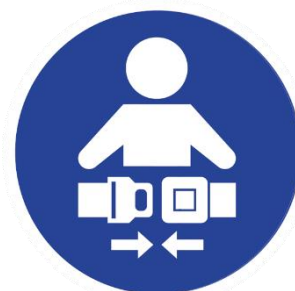

ΟΔΗΓΙΕΣ ΣΥΝΑΡΜΟΛΟΓΗΣΗΣ

ΠΡΟΣΟΧΗ! Τα σχεδιαγράμματα και οι εικόνες σ' αυτές τις οδηγίες είναι μόνο προς απεικόνιση και παροχή κατευθύνσεων. Ακολουθήστε σωστά τις οδηγίες και την ακολουθία συναρμολόγησης και εκμετάλλευσης του προϊόντος. Ελέγξτε την ασφάλεια της σταθεροποίησης μετά την εκτέλεση κάθε συναρμολόγησης. Η σταθεροποίηση σε ορισμένη θέση στις περισσότερες περιπτώσεις συνοδεύεται από ήχο κλικ.

Συστατικά μέρη – εικόνα A

Μετά την αφαίρεση της συσκευασίας βεβαιωθείτε, ότι όλα τα στοιχεία της **εικόνας A** είναι διαθέσιμα.

1. Μαξιλάρι· 2. Μαλακά παιχνίδια (2 τεμ.)· 3. Σκίαστρο· 4. Ταπετσαρία για το κάθισμα· 5. Συσκευή τηλεχειρισμού· 6. Προσαρμογέας· 7. Πλαίσιο καθίσματος· 8. Σωλήνες στήριξης της βάσης (πόδια) - 2 τεμ.

Συναρμολόγηση της βάσης - εικόνα B

Τοποθετήστε τους δύο σωλήνες στήριξης στο κάτω μέρος του μηχανισμού ελέγχου και μουσικής (ασφαλιζονται με ένα κλιπ κουμπιού ελατηρίου). Συνδέστε τα δύο μέρη του στοιχείου 7 (A και B) όπως φαίνεται στο διάγραμμα. Στη συνέχεια, στερεώστε το στη βάση. Η οπή σχήματος D στο πλαίσιο του καθίσματος πρέπει να μπει στο τεμάχιο σχήματος D στη βάση. **ΠΡΟΣΟΧΗ!** Βεβαιωθείτε ότι η βάση έχει συναρμολογηθεί σωστά και είναι σταθερή, αυτό διασφαλίζει την ασφάλεια του παιδιού σας!

Αποσυναρμολόγηση: Πατήστε το κουμπί που φαίνεται στο διάγραμμα και, στη συνέχεια, ανασηκώστε το πλαίσιο του καθίσματος από τη βάση.

Τοποθέτηση ταπετσαρίας - εικόνα C

Τοποθετήστε την ταπετσαρία (στοιχείο 4) στο πλαίσιο του καθίσματος (στοιχείο 7) και στερεώστε την στην πλάτη του καθίσματος με ταινίες velcro. Βεβαιωθείτε ότι είναι σταθερή και δεν θα ξεκολλήσει κάτω από το βάρος του παιδιού.

Τοποθέτηση σκίαστρου - εικόνα D

Στερεώστε το σκίαστρο (στοιχείο 3) στο επάνω μέρος του πλαισίου του καθίσματος χρησιμοποιώντας τα δύο πλαϊνά κουμπιά.

ΟΔΗΓΙΕΣ ΕΚΜΕΤΑΛΛΕΥΣΗΣ

Τοποθέτηση του συστήματος συγκράτησης - εικόνα E

Τοποθετήστε το μωρό στην κούνια και δέστε τη ζώνη και στις δύο πλευρές (θα ακούσετε έναν ήχο "κλικ" όταν στερεωθεί σωστά στην πόρπη). Δέστε τις ζώνες γύρω από τη μέση του παιδιού σε μια θέση που είναι άνετη για το παιδί. Ελέγξτε το σύστημα συγκράτησης τραβώντας το ελαφρώς μακριά από το παιδί σας. Το σύστημα συγκράτησης πρέπει να παραμείνει στερεωμένο.

Κλειδί της λειτουργίας «κούνια» - εικόνα F

Για να μπλοκάρετε τη λειτουργία «κούνια», κλειδώστε το πλαίσιο του καθίσματος με κίνηση του κουμπιού προς τα κάτω όπως φαίνεται στο διάγραμμα. Πιέζοντας το κουμπί προς τα πάνω, χρησιμοποιείτε ξανά τη λειτουργία «κούνια».

Τροφοδοσία ηλεκτρισμού με προσαρμογέα (είσοδος προσαρμογέα) - εικόνα G

Είσοδος AC 100-240V – 50/60Hz και έξοδος DC 5V/1A. Συνδέστε το άκρο του προσαρμογέα στην είσοδο του πίνακα ελέγχου και μουσικής και το φισ του προσαρμογέα στην πρίζα του δικτύου (230V).

Όταν η τροφοδοσία είναι μεγαλύτερη από 5,7 V, και οι πέντε ενδεικτικές λυχνίες για τις ρυθμίσεις των γραναζιών λικνίσματος θα αναβοσβήνουν για 5 δευτερόλεπτα και, στη συνέχεια, η κούνια θα σβήσει αυτόματα.

Χρήση του πίνακα ελέγχου αφής - εικόνα και επεξήγηση H

- ✓ **Κουμπί ενεργοποίησης / απενεργοποίησης:** Κατά το άγγιγμα του κουμπιού ανάβουν όλες οι ενδεικτικές λυχνίες. Κατά το δεύτερο άγγιγμα, η κούνια απενεργοποιείται.
- ✓ **Χρονοδιακόπτης:** Αγγίξτε το κουμπί, για να ενεργοποιήσετε το χρονοδιακόπτη: μία φορά για την ενεργοποίηση της λειτουργίας «λίκνισμα» για 8 λεπτά, δύο φορές για 15 λεπτά και τρεις φορές για 30 λεπτά. Εάν δεν γίνει καμία ενέργεια εντός 60 δευτερολέπτων από την ενεργοποίηση της κούνιας μωρού, η κούνια θα μεταβεί σε κατάσταση αναμονής.
- ✓ **Ταχύτητες λικνίσματος:** Η κούνια έχει 5 ταχύτητες λικνίσματος. Όταν αγγίξετε το κουμπί μία φορά, η κούνια ενεργοποιείται στην πρώτη ταχύτητα λικνίσματος και ανάβει η πρώτη ενδεικτική λυχνία. Κατά το δεύτερο άγγιγμα του κουμπιού, η κούνια ενεργοποιείται στη δεύτερη ταχύτητα λικνίσματος και η δεύτερη ενδεικτική λυχνία ανάβει. Όταν πατηθεί το κουμπί τρεις φορές, η κούνια ενεργοποιείται στην τρίτη ταχύτητα λικνίσματος και η τρίτη ενδεικτική λυχνία ανάβει και ούτω καθεξής μέχρι να φτάσει τις τελευταίες 5 ταχύτητες.
- ✓ **Κουμπί μουσικής με 10 μελωδίες:** Αγγίξτε το κουμπί για να ενεργοποιήσετε τη λειτουργία μουσικής. Αγγίξτε ξανά για την απενεργοποίηση της μουσικής. Για να μεταβείτε στην επόμενη μελωδία, κρατήστε το δάχτυλό σας στο κουμπί για 2 δευτερόλεπτα.
- ✓ **Κουμπί ελέγχου έντασης ήχου - 5 επίπεδα:** Η ένταση του ήχου ξεκινά από το επίπεδο 3. Αγγίξτε ξανά το κουμπί μέχρι να φτάσετε στον επιθυμητό ήχο.
- ✓ **Ανιχνευτής για την ανίχνευση των κινήσεων του παιδιού και αυτόματη ενεργοποίηση του μηχανισμού λικνίσματος:** Αγγίξτε το κουμπί για να εισέλθετε στη λειτουργία ανίχνευσης κίνησης του μωρού, η κούνια θα αρχίσει να αιωρείται με ταχύτητα λικνίσματος 1 για 8 λεπτά.

Εάν ο γονέας ορίσει διαφορετική ταχύτητα λικνίσματος και χρόνο, όταν τελειώσει ο χρόνος, η κούνια μωρού επιστρέφει στη λειτουργία αυτόματου λικνίσματος.

- ✓ **Χρήση Bluetooth:** Πατώντας το κουμπί με τη γραφική εικόνα του Bluetooth, μπορείτε να αναπαράγετε μουσική από άλλη συσκευή με την ίδια λειτουργία. Σε αυτήν την περίπτωση, η λειτουργία μουσικής του προϊόντος δεν μπορεί να χρησιμοποιηθεί.

Χρήση τηλεχειριστηρίου - εικόνα και επεξήγηση I

Προσοχή! Για να χειριστείτε τις λειτουργίες της κούνιας, πρέπει να στρέψετε το τηλεχειριστήριο στον πίνακα του κιβωτίου ελέγχου και μελωδιών.

ΟΔΗΓΙΕΣ ΚΑΘΑΡΙΣΜΟΥ ΚΑΙ ΣΥΝΤΗΡΗΣΗΣ

Καθαρισμός

✓ Η ταπετσαρία του προϊόντος μπορεί να αφαιρεθεί, για ευκολότερο καθαρισμό. Ξεκουμπώστε την ζώνη σταθεροποίησης, σηκώστε το κάτω μέρος της ταπετσαρίας. Απελευθερώστε το πίσω πλαίσιο της πλάτης, μετά το οποίο μπορείτε να αφαιρέσετε την ταπετσαρία. Καθαρίζεται με μαλακό πανί, βρεγμένο με ζεστό νερό και απαλό σαπούνι. Μετά τον καθαρισμό αφήστε το προϊόν να στεγνώσει τελείως. Μη μαζεύετε και μη χρησιμοποιείτε την ταπετσαρία, εάν δεν στέγνωσε εντελώς. Μην χρησιμοποιείτε έντονα καθαριστικά, χλωρίνη ή παρασκευάσματα με σωματίδια απόξεσης. Απαγορεύεται ο καθαρισμός της ταπετσαρίας σε πλυντήριο, σε στεγνωτήριο, σε καθαριστήριο, η λεύκανση και το στύψιμο.

✓ Καθαρίζετε την κατασκευή με υγρό μαλακό πανί και απαλό σαπούνι. Στεγνώστε με στεγνό μαλακό πανί. ΜΗΝ ΧΡΗΣΙΜΟΠΟΙΕΙΤΕ ΥΓΡΑ ΧΑΡΤΟΜΑΝΤΗΛΑ, ΕΝΤΟΝΑ ΚΑΘΑΡΙΣΤΙΚΑ, ΑΠΟΛΥΜΑΝΤΙΚΑ Ή ΠΑΡΑΣΚΕΥΑΣΜΑΤΑ ΜΕ ΣΩΜΑΤΙΔΙΑ ΑΠΟΞΕΣΗΣ!

✓ Καθαρίζετε τα παιχνίδια μόνο με μαλακό ελαφρώς βρεγμένο πανί. ΜΗΝ ΤΑ ΒΡΕΧΕΤΕ!

Συντήρηση

Ελέγχετε τακτικά τα σταθεροποιημένα και τα κινούμενα μέρη, εάν χαλάρωσαν, υπέστησαν βλάβη ή έσπασαν. Μην πραγματοποιείτε μόνοι σας επισκευή του προϊόντος, αλλά επικοινωνήστε με εξουσιοδοτημένο συνεργείο ή με τον εμπορικό εκπρόσωπο, από τον οποίο αγοράσατε το προϊόν. Στην αντίθετη περίπτωση η εγγύησή σας θα ακυρωθεί. Καθαρίζετε κατά περιόδους το προϊόν. Μην αφήνετε το προϊόν στην βλαβερή επίδραση εξωτερικών παραγόντων – άμεση ηλιακή ακτινοβολία, βροχή, χιόνι ή άνεμο. Αυτό μπορεί να οδηγήσει σε βλάβη των μεταλλικών και των πλαστικών μερών και σε λεύκανση της ταπετσαρίας. Διατηρήστε το προϊόν σε ξηρά και αεριζόμενα μέρη και όχι σε σκονισμένους, υγρούς χώρους με πολύ χαμηλές ή πολύ υψηλές θερμοκρασίες δωματίου.

ΕΓΧΕΙΡΙΔΙΟ ΑΝΤΙΜΕΤΩΠΙΣΗΣ ΠΡΟΒΛΗΜΑΤΩΝ

α/α	Πρόβλημα	Λύση
1.	Η κούνια δεν λειτουργεί. Ο μηχανισμός λικνίσματος δεν ενεργοποιείται.	1. Οι υποδοχές των καλωδίων του φορτιστή μπορεί να είναι χαλαρές. Ελέγξτε εάν οι υποδοχές των καλωδίων του φορτιστή είναι καλά συνδεδεμένες μεταξύ τους. 2. Κατεστραμμένα καλώδια. Επικοινωνήστε με το εμπορικό κατάστημα από όπου αγοράσατε το προϊόν.
2.	Και οι πέντε ενδεικτικές λυχνίες ρύθμισης ταχυτήτων λικνίσματος αναβοσβήνουν για μεγάλο χρονικό διάστημα.	Η τροφοδοσία είναι μεγαλύτερη από 5,7 V Χρησιμοποιείτε μόνο τον προσαρμογέα που παρέχεται από τον κατασκευαστή. Είσοδος AC 100-240V – 50/60Hz και έξοδος DC 5V/1A.
3.	Το κλείδωμα της λειτουργίας «λικνισμα» είναι αδύνατο.	Ελέγξτε το κουμπί κλειδώματος περιστροφής της κούνιας. Τραβήξτε το προς τα πάνω για να ξεκλειδώσετε το πλαίσιο του καθίσματος.
4.	Η κούνια σταματά απότομα ή δεν μπορεί να σταματήσει να αιωρείται.	Απενεργοποιήστε την κούνια και ενεργοποιήστε την ξανά.

**Κατασκευασμένο για MONI στη ΛΔΚ,
Κατασκευαστής και εισαγωγέας: Moni Trade Ltd.,
Διεύθυνση: Βουλγαρία, Σόφια, Trebich, 1 Dolo Str.,
Τηλέφωνο: 003592/936 07 90, ιστοσελίδα: www.moni.bg**

Este producto está producido en conformidad con los estándares europeos EN 12790:2009.

IMPORTANTE! LEER DETENIDAMENTE Y MANTENERLAS PARA FUTURAS CONSULTAS.

ADVERTENCIA

- Nunca deje al niño sin vigilancia.
- No utilice este producto si el niño puede permanecer sentado por sí solo o pesa más de 9 Kg.
- Este producto no debe utilizarse para períodos prolongados de sueño.
- Nunca utilice este producto sobre superficies elevadas (por ejemplo, una mesa).
- Utilice siempre los sistemas de retención.
- Para evitar lesiones, asegúrese de que los niños estén alejados durante las operaciones de apertura y cierre del producto.
- No deje que los niños jueguen con este producto.
- No mueva ni levante este producto con el niño dentro.
- Si el producto está conectado a un lector musical, asegúrese de que el volumen del lector esté regulado a un nivel bajo.
- Mantenga lejos del fuego y otras fuentes de calor.
- Este producto no reemplaza la cuna o la cama. Si su niño necesita dormir, debe ponerlo en una cuna o cama adecuados para el fin.
- No utilice el producto en caso de detectar partes faltantes o dañadas.
- No utilice partes de repuesto diferentes de las partes que han sido aprobadas por el productor.
- No cambie ni modifique la estructura.
- Antes de utilizar el producto por primera vez, asegúrese que todas las piezas están montadas correctamente y que están apretadas y además no faltan piezas.
- El montaje del producto se debe hacer solo por un adulto.
- ¡No ponga más de 1 niño a la vez en el producto!
- Utilice el producto solo para los fines para los cuales esté diseñado y en casa.
- No mueva el producto ni ajuste el respaldo, mientras el niño está en él.
- Nunca ponga el producto sobre superficies blandas (camas, sofás, almohadas), porque el producto puede volcarse y provocar que el niño se asfixie en las superficies blandas.
- No utilice la barra de juguetes para levantar ni trasladar el producto.
- Todas las acciones relacionadas con la fuente de alimentación, como son el encendido, el apagado, el reemplazo o la recarga de pilas/baterías recargables, deben ser realizadas por un adulto.
- Los transformadores CA/CC utilizados con la silla nido mecedora deben inspeccionarse de manera regular para detectar daños en el cable, el orificio, el fijamiento y otras partes, y en caso de tal daño, no deben usarse.
- La silla nido mecedora solo debe utilizarse con el transformador CA/CC recomendado.
- No permita la presencia de niños menores de 3 años de edad antes de completar el armado del producto, para evitar que tengan acceso a partes pequeñas que estén desmontada.
- Mantenga los restos del empaquetado de plástico lejos del alcance de los niños para evitar el riesgo de asfixia.
- No ponga el producto sobre superficies arrugadas, cerca de escaleras o de escalones, superficies resbaladizas o mojadas, cerca de piscinas y otros lugares y objetos peligrosos.
- No permita que los niños jueguen alrededor del producto, mientras en él haya otro niño.
- No cuelgue el producto ni le dé al niño otros objetos o accesorios que no hayan sido proporcionados por el productor.
- ¡Mantener lejos del alcance de los niños!
- Utilice la posición más alta del respaldo solo cuando el niño esté lo suficientemente estable y no se incline.

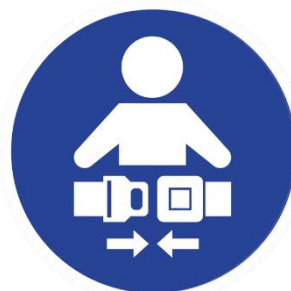

INSTRUCCIONES DE MONTAJE

¡IMPORTANTE! Los esquemas y figuras en estas instrucciones sirven solo para ilustrar y dar información. Sigue las exactas instrucciones y la orden de montaje y explotación del producto. Compruebe la seguridad de la fijación después de completar cada operación. En la mayoría de los casos, al fijar el producto en una posición, esto va a estar acompañado por un sonido.

Partes - figura A

Después del desembalaje, asegúrese de que todos los elementos presentes en la **figura A** estén disponibles.

1.Cojín; 2.Peluches (2 pzas.); 3.Capota; 4.Tapicería del asiento; 5.Mando a distancia; 6.Adaptador; 7.Armazón del asiento; 8.Tubos de soporte en la base (patas) - 2 pzas;

Ensamblaje de la base - ilustración B

Coloque los dos tubos de soporte en la parte inferior del mecanismo de control y música (se fijan mediante un clip con resorte). Conecta las dos piezas del elemento 7 (A y B) como se muestra en el diagrama. Luego fíjalo en la base. El orificio en forma de D del armazón del asiento debe entrar en el elemento en forma de D de la base. ¡ATENCIÓN! Asegúrese de que la base está correctamente montada y es estable, ¡así garantizará la seguridad de su hijo!

Desmontaje: Pulse el botón que se muestra en el diagrama y, a continuación, levante el armazón del asiento de la base.

Colocación de la tapicería- ilustración C

Coloque la tapicería (elemento 4) sobre el armazón del asiento (elemento 7) y fíjelo al respaldo del asiento con parches de velcro. Asegúrese de que sea estable y no se salga con el peso del niño.

Colocación de la capota - ilustración D

Fije la capota (elemento 3) en la parte superior del armazón del asiento utilizando los dos pomos laterales.

INSTRUCCIONES DE MONTAJE

Colocación del sistema de seguridad - ilustración E

Coloca al bebé en el columpio y abrocha el arnés a ambos lados (oirás un "clic" cuando esté bien sujeto en la hebilla). Abroche el arnés alrededor de la cintura del niño en una posición que le resulte cómoda. Compruebe el sistema de seguridad alejándolo ligeramente del niño. El sistema de seguridad debe permanecer fijada.

Bloquear la función „columpio“ – ilustración F

Para bloquear la función «columpio», bloquee el armazón del asiento moviendo hacia abajo el pomo que se muestra en el diagrama. Empujando el pomo hacia arriba se vuelve a utilizar la función "columpio".

Fuente de alimentación con adaptador (entrada del adaptador) - ilustración G

Entrada AC 100-240V – 50/60Hz y salida DC 5V/1A. Enchufe la punta del adaptador en la entrada del panel de control y música y la clavija del adaptador en la toma de corriente (230 V).

Cuando la tensión de alimentación es superior a 5,7 V, las cinco luces indicadoras de los ajustes de la marcha del columpio parpadearán durante 5 segundos, tras lo cual el columpio se apaga automáticamente.

Uso del panel táctil de control - ilustración y leyenda H

- ✓ **Botón de encendido/apagado:** Cuando se toca el botón, se encienden todos los indicadores luminosos. Cuando se vuelve a tocar, el columpio se apaga.
- ✓ **Temporizador:** Pulse el botón para activar el temporizador: una vez para activar la función «columpio» durante 8 minutos, dos veces durante 15 minutos y tres veces durante 30 minutos. Si no se realiza ninguna operación en 60 segundos después de encender el columpio del bebé, ésta pasará al modo de espera.
- ✓ **Velocidad de balanceo:** El columpio tiene 5 velocidades de oscilación. Cuando se pulsa el botón una vez, el columpio pasa a la primera velocidad de balanceo y se enciende la primera luz indicadora. Cuando se vuelve a pulsar el botón, el columpio pasa a la segunda velocidad de balanceo y se enciende la segunda luz indicadora. Al pulsar el botón tres veces, el columpio pasa a la tercera velocidad de balanceo y la tercera luz indicadora se enciende y así sucesivamente hasta llegar a la última 5 velocidad.
- ✓ **Botón de música con 10 melodías:** Toca el botón para activar la función de música. Toca de nuevo para apagar la música. Mantén el dedo pulsado sobre el botón durante 2 segundos para pasar a la siguiente melodía.
- ✓ **Botón de control de volumen - 5 niveles:** El volumen comienza en el nivel 3. Pulse de nuevo el botón hasta alcanzar el sonido deseado.
- ✓ **Detector para detectar los movimientos del niño y activar automáticamente el mecanismo de balanceo:** Toque el botón para entrar en el modo de detección de movimiento del bebé, el columpio empezará a balancearse a velocidad de balanceo 1 durante 8 minutos. Si los padres establecen una velocidad y un tiempo de balanceo diferentes, cuando se acaba el tiempo, el columpio para bebés vuelve a entrar en el modo de balanceo automático.
- ✓ **Uso de Bluetooth:** Al pulsar el botón con el gráfico de Bluetooth, puedes reproducir música desde otro dispositivo con la misma función. En este caso, no se puede utilizar la función de música del producto.

Uso de un mando a distancia - ilustración y leyenda I

¡Atención! Para controlar las funciones del columpio, es necesario apuntar el dispositivo de control remoto al panel de la caja de control y melodías.

INSTRUCCIONES DE LIMPIEZA Y MANTENIMIENTO

Limpieza

✓ La tapicería del producto se puede quitar para una limpieza más fácil. Desabroche el cinturón de fijación y levante la parte de abajo de la tapicería. Libere el marco del respaldo después de lo cual quite la tapicería. Limpie con un paño suave con agua caliente y un jabón suave. Después de la limpieza deje el producto secarse por completo. No guardar y no usar la tapicería antes de que esté completamente seca. No use detergentes fuertes, lejía o detergentes con partículas abrasivas. Está prohibido lavar el producto en lavadoras y secadoras, la limpieza en seco, el blanqueo y el centrifugado.

✓ Debe limpiar la estructura con un paño mojado suave y un jabón suave. Seque con un paño seco y suave. ¡NO UTILICE TOALLITAS HÚMEDAS, DETERGENTES AGRESIVOS, DESINFECTANTES, NI DETERGENTES ABRASIVOS!

✓ Limpie los juguetes solo con un paño suave y húmedo. ¡NO LOS MOJE!

Mantenimiento

Revise regularmente las partes fijas y móviles para detectar si hay algo aflojado, roto o dañado. No haga la reparación del producto sola/solo y póngase en contacto con un taller autorizado o con el agente comercial de donde haya comprado el producto. A lo contrario la garantía se le anulará. Limpie el producto de una manera regular. No deje el producto bajo los efectos nocivos de factores externos como la luz solar directa, lluvia, nieve o viento, ni en lugares húmedos con temperaturas del ambiente muy bajas o demasiado altas. Esto puede causar que las partes de metal y plástico se dañen y que la tapicería pierda su color. Guarde el producto en un lugar seco y bien ventilado, nunca en áreas polvorientas ni húmedas, o con temperaturas de ambiente demasiado bajas o altas.

GUÍA DE SOLUCIÓN DE PROBLEMAS

Nº	Problema	Solución
1.	El columpio no funciona. El mecanismo basculante no se activa.	1. Los terminales de cableado del cargador pueden estar sueltos. Compruebe que los casquillos de los cables del cargador están bien conectados entre sí. 2. Cables dañados. Póngase en contacto con el establecimiento donde compró el producto.
2.	Las cinco luces indicadoras de los ajustes de los cambios de balanceo parpadean durante un tiempo prolongado.	La alimentación es superior a 5,7 V Utilice únicamente el adaptador suministrado por el fabricante. Entrada AC 100-240V – 50/60Hz y salida DC 5V/1A.
3.	El bloqueo de la función "columpio" es imposible.	Compruebe el botón de bloqueo del movimiento del columpio. Tire hacia arriba para desbloquear el armazón del asiento.
4.	El columpio se detiene bruscamente o no puede dejar de balancearse.	Apague y vuelva a encender el columpio.

Hecho para MONI en la RPC
Fabricante e importador: Moni Trade Ltd.,
Dirección: Bulgaria, Sofía, Trebich, 1 Dolo Str.,
Número de teléfono: 003592/936 07 90,
Sitio web: www.moni.bg

Acest produs este fabricat în conformitate cu Standard European EN 12790:2009.

IMPORTANT! CITIȚI CU ATENȚIE ȘI PĂSTRAȚI ACEST DOCUMENT PENTRU CONSULTARE ULTERIOARĂ.

AVERTISMENT

- Nu lăsați niciodată copilul nesupravegheat.
- Nu utilizați acest produs dacă copilul este în măsură să stea singur în șezut sau dacă are mai mult de 9 kg.
- Acest produs nu este destinat utilizării pentru perioade îndelungate de somn.
- Nu utilizați niciodată acest produs pe suprafețe înălțate (de exemplu pe o masă).
- Utilizați mereu sistemele de fixare.
- Pentru evitarea leziunilor, asigurați-vă că cei mici se află la distanță în timpul operațiunilor de deschidere și închidere a produsului.
- Nu le permiteți copiilor să se joace cu acest produs.
- Nu deplasați sau ridicați acest produs cu copilul înăuntru.
- Când produsul este conectat la un music player, asigurați-vă că volumul music player-ului este setat la o valoare joasă.
- A se pastra departe de foc și surse directe de căldură.
- Acest produs nu înlocuiește cosul sau patutul. Dacă copilul dvs. are nevoie de somn, trebuie să-l puneți într-un cos sau pat potrivit.
- Nu utilizați produsul dacă constatați că există piese lipsă sau deteriorate.
- Nu utilizați piese de schimb și alte componente care nu sunt aprobate de producător.
- Nu faceți schimbări sau modificări pe construcție.
- Înainte de a utiliza produsul pentru prima dată, trebuie să verificați dacă toate componentele sunt poziționate și fixate corect și dacă nu lipsesc piese.
- Asamblarea produsului trebuie efectuată numai de către un adult.
- Nu introduceți mai mult de un copil în produs!
- Folosiți produsul numai conform destinației și în condiții de uz casnic.
- Nu mutați produsul și nu reglați spatarul, în timp ce copilul se afla înăuntru.
- Nu utilizați niciodată pe o suprafață moale (pat, canapea, perna), deoarece produsul se poate răsturna și poate provoca sufocare pe suprafețele moi.
- Nu folosiți bara pentru jucării pentru a ridica și transporta produsul.
- Toate acțiunile legate de alimentarea cu energie electrică - pornirea, oprirea, înlocuirea sau reincarcarea bateriilor reincarcabile trebuie efectuate de către un adult.
- Transformatoarele AC/DC utilizate cu leaganul sezlong, trebuie verificate în mod regulat pentru deteriorări ale cablului, orificiului, atasamentului și a altor componente, iar în cazul unei astfel de deteriorări acestea nu trebuie utilizate.
- Leaganul sezlong trebuie utilizat numai cu transformatorul AC/DC recomandat.
- Nu permiteți prezenta copiilor cu vârsta sub 3 ani înainte ca produsul să fi fost asamblat în mod complet pentru a evita accesul la piesele mici și dezasamblate.
- Pastrati ambalajul de plastic departe de copii, pentru a evita riscul de sufocare.
- Nu amplasați produsul pe suprafețe denivelate, în apropiere de trepte sau scări, suprafețe alunecoase și umede, lângă piscine și alte locuri și obiecte periculoase.
- Nu permiteți copiilor să se joace în jurul produsului, în timp ce înăuntru există un alt copil.
- Nu atasati de produs și nu oferiți copilului alte articole sau accesorii care nu sunt furnizate de producător.
- A nu se lăsa la îndemana copiilor!
- Folosiți cea mai înaltă poziție a spatarului numai atunci când copilul este suficient de stabil și nu se înclină.

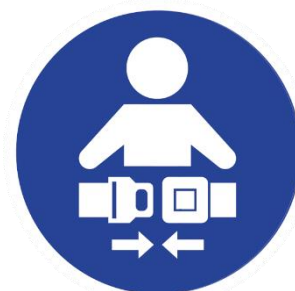

INSTRUCTIUNI DE ASAMBLARE

IMPORTANT! Schemele si figurile din aceasta instructiune sunt doar ilustrative si orientative. Urmati exact instructiunile si succesiunea privind asamblarea si exploatarea produsului. Verificati siguranta de fixare dupa executarea fiecarei operatiuni. Fixarea unei anumite pozitii in majoritatea cazurilor este insotita de un sunet clic.

Componente – figura A

Dupa despacketare, asigurati-va ca toate elementele din **figura A** sunt disponibile.

1. Perna; 2. Jucarii moi (2 buc.); 3. Copertina; 4. Tapiterie pentru sezut; 5. Dispozitiv pentru control de la distanta (Telecomanda); 6. Adaptor; 7. Cadru sezut; 8. Tuburi de sustinere pe baza (picioare) – 2 buc.;

Asamblarea bazei – ilustratia B

Asezati cele doua tuburi de sustinere in partea de jos a mecanismului de comanda si muzica (acestea se fixeaza prin intermediul unor cleme cu buton cu arc). Conectati cele doua parti ale elementului 7 (A si B) asa cum este aratat in schema. Apoi fixati-l de baza. Orificiul sub forma de D de pe cadrul sezutului trebuie sa intre in elementul sub forma de D al bazei. **ATENTIE!** Asigurati-va ca baza este asamblata corect si este stabila, deoarece acest lucru asigura siguranta copilului dumneavoastra!

Dezasamblare: Apasati butonul prezentat in schema, dupa care ridicati cadrul sezutului de pe baza.

Amplasarea tapiteriei – ilustratia C

Asezati tapiteria (elementul 4) deasupra cadrului sezutului (elementul 7) si fixati-o in partea din spate a sezutului cu banda velcro. Asigurati-va ca este stabila si nu se va desprinde sub greutatea copilului.

Montarea copertinei – ilustratia D

Fixati copertina (elementul 3) in partea superioara a cadrului sezutului prin intermediul celor doi nasturi laterali.

INSTRUCTIUNI DE EXPLOATARE

Amplasarea sistemului de siguranta – ilustratia E

Asezati bebelusul in leagan si fixati cureaua pe ambele parti (veti auzi un sunet „clic” la fixarea corecta a cataramii). Strangeti curelele in jurul taliei copilului, intr-o pozitie care sa fie confortabila pentru el. Verificati sistemul de siguranta tragand-o usor lateral fata de copilul dumneavoastra. Sistemul de siguranta trebuie sa ramana fixat.

Blocarea functiei „leagan” – ilustratia F

Pentru a bloca functia „leagan”, blocati cadrul sezutului cu o deplasare a butonului in jos, asa cum este aratat in schema. Prin deplasarea butonului in sus, utilizati din nou functia „leagan”.

Alimentarea electrica cu adaptor (intrare pentru adaptor) – ilustratia G

Intrare AC 100-240V – 50/60Hz si iesire DC 5V/1A. Conectati soclul adaptorului la intrarea panoului de comanda si muzica, iar stecherul adaptorului – la priza de alimentare (230V).

Cand alimentarea este mai mare de 5,7 V, toate cele cinci lumini indicatoare pentru setarile treptelor de leganare/balansare vor clipi timp de 5 secunde, dupa care leaganul se va opri in mod automat.

Utilizarea panoului tactil de control – ilustratie si legenda H

- ✓ **Buton de pornire/oprire:** La atingerea butonului toate luminile indicatoare se aprind. La urmatoarea atingere leaganul se opreste.
- ✓ **Timer:** Atingeti butonul pentru a porni timerul: o data pentru a activa functia „leganat” timp de 8 minute, de doua ori timp de 15 minute si de trei ori timp de 30 de minute. Daca in decurs de 60 de secunde, dupa pornirea leaganului pentru bebelus, nu se efectueaza nicio operatiune, leaganul va intra in regim standby.
- ✓ **Vitezele de leganare:** Leaganul are 5 viteze de leganare. La prima atingere a butonului, leaganul porneste la prima viteza de leganare si primul indicator luminos se aprinde. La a doua atingere a butonului, leaganul porneste la a doua viteza de leganare si al doilea indicator luminos se aprinde. La a treia atingere a butonului, leaganul porneste la a treia viteza de leganare si al treilea indicator luminos se aprinde si asa mai departe pana la atingerea celei de-a 5 viteze.
- ✓ **Buton muzical cu 10 melodii:** Atingeti butonul pentru a porni functia muzicala. Atingeti din nou pentru a opri muzica. Pentru trecere la urmatoarea melodie, tineti degetul pe buton timp de 2 secunde.
- ✓ **Buton de reglare a puterii volumului – 5 niveluri:** Puterea volumului incepe de la nivelul 3. Atingeti butonul din nou pana la obtinerea volumului dorit.
- ✓ **Dispozitiv pentru detectarea miscarilor copilului si activarea automata a mecanismului de leganare:** Atingeti butonul pentru a intra in regimul de detectare a miscarii bebelusului, leaganul va porni la viteza de leganare 1 timp de 8 minute. Daca parintele seteaza o alta viteza si timp de leganare, atunci cand timpul va expira, leaganul bebelusului revine din nou in regim de actionare automata a leaganului.
- ✓ **Utilizarea Bluetooth-ului:** La apasarea butonului cu imaginea grafica Bluetooth, puteti reda muzica de pe un alt dispozitiv cu aceeasi functie. In acest caz, functia muzicala a produsului nu poate fi utilizata.

Utilizarea telecomenzii – ilustratie si legenda I

Atentie! Pentru a opera functiile leaganului, trebuie sa indreptati dispozitivul pentru control la distanta (telecomanda) spre panoul cutiei de control si melodii.

INSTRUCTIUNI DE CURATARE SI INTRETINERE

Curatare

✓ Husa produsului poate fi indepartata pentru o curatare mai usoara. Desfaceti centura de fixare, ridicati partea inferioara a husei. Eliberati cadrul din spate al spatariului, dupa care puteti indeparta husa. Curatati cu o carpa moale, inmuata in apa calda si sapun delicat. Dupa curatare, lasati produsul sa se usuce in mod complet. Nu depozitati si nu folositi husa, daca nu este complet uscata. Nu utilizati detergenti puternici, inalbitor sau detergenti cu particule abrazive. Este interzisa curatarea husei in masina de spalat, uscator, curatatorie chimica, albire si centrifugare.

✓ Curatati structura cu o carpa moale umeda si sapun delicat. Uscati cu o carpa moale si uscata. **NU UTILIZATI SERVETELE UMEDE, DETERGENTI PUTERNICI, DEZINFECTANTI SAU ASTFEL CU PARTICULE ABRAZIVE!**

✓ Curatati jucariile numai cu o carpa moale, usor umeda. **NU UDATI IN ABUNDENTA!**

Intretinere

Verificati in mod regulat piesele fixe si cele mobile, daca nu sunt slabite, deteriorate, defectate sau rupte. Nu efectuati singuri reparatii asupra produsului, ci contactati un centru de service autorizat sau agentul de vanzari de la care ati achizitionat produsul. In caz contrar, garantia dumneavoastra va fi anulata. Curatati in mod periodic produsul. Nu lasati produsul la actiunile nocive ale factorilor externi - lumina directa a soarelui, ploaie, zapada sau vant. Acest lucru poate duce la deteriorarea pieselor din metal si plastic si poate inalbi husa. Depozitati produsul intr-un loc uscat si ventilat, nu in incaperi prafuite, umede, cu temperaturi ale camerei foarte scazute sau foarte ridicate.

MANUAL DE REMEDIERE A DEFECTIUNILOR

Nr.	Problema	Solutie
1.	Leaganul nu functioneaza. Mecanismul de leganare nu porneste.	1. Conectorii aflatii la cablurile incarcatorului sunt slabite. Verificati daca conectorii cablurilor incarcatorului sunt bine conectate intre ele. 2. Cabluri deteriorate. Contactati centrul comercial de la care ati achizitionat produsul.
2.	Toate cele cinci lumini indicatoare pentru setarea treptelor de leganare clipeste in mod continuu.	Tensiunea de alimentare este mai mare de 5,7 V Utilizati numai adaptorul furnizat de producator. Intrare AC 100-240V – 50/60Hz si iesire DC 5V/1A.
3.	Blocarea functiei „leganare” este imposibila.	Verificati butonul de blocare a miscarii leaganului. Trageti in sus pentru a debloca cadrul sezutului.
4.	Leaganul se opreste brusc sau nu se poate opri din leganat.	Opriti leaganul si porniti din nou.

Fabricat pentru MONI în RPC

Producator si importator: Moni Trade Ltd.,

Adresa: Bulgaria, Sofia, Trebich, Str. Dolo nr. 1,

Număr de telefon: 003592/936 07 90, site: www.moni.bg

Этот продукт изготовлен в соответствии с европейскими стандартами EN 12790: 2009.

ВАЖНО! ПРОЧИТАЙТЕ ВНИМАТЕЛЬНО И СОХРАНИТЕ ДЛЯ БУДУЩИХ СПРАВOK

ВНИМАНИЕ

- Никогда не оставляйте ребенка без присмотра.
- Не используйте этот продукт, если ваш ребенок может сидеть самостоятельно или весит более 9 кг.
- Этот продукт не предназначен для длительного сна.
- Никогда не используйте этот продукт на приподнятых поверхностях (например, на столе).
- Всегда используйте системы безопасности.
- Чтобы избежать травм, убедитесь, что дети находятся далеко, открывая и закрывая изделие.
- Не позволяйте детям играть с этим изделием.
- Не перемещайте и не поднимайте этот продукт, когда в нем находится ребенок.
- Когда продукт подключен к музыкальному проигрывателю, убедитесь, что громкость музыкального проигрывателя установлена на низкий уровень.
- Беречь от огня и прямых источников тепла.
- Этот продукт не заменяет кровать. Если вашему ребенку нужен сон, положите его в подходящую кровать.
- Не используйте продукт, если вы обнаружите недостающие или поврежденные детали.
- Не используйте запасные части или другие компоненты, не одобренные производителем.
- Не вносите никаких изменений или модификаций в конструкцию.
- Перед первым использованием продукта вы должны убедиться, что все детали правильно установлены и закреплены, и что нет недостающих деталей.
- Сборка изделия должна совершаться только взрослым.
- Не помещайте в изделие более одного ребенка!
- Используйте изделие дома только по прямому назначению.
- Не перемещайте изделие и не регулируйте спинку, пока в нем находится ребенок.
- Никогда не используйте на мягкой поверхности (кровать, диван, подушка), так как продукт может опрокинуться и вызвать удушье на мягких поверхностях..
- Не используйте игрушечный гриф, чтобы поднимать и переносить продукт.
- Все действия, связанные с электроснабжением – включение, выключение, замена или зарядка батарей, должны выполняться взрослым.
- AC/DC трансформаторы, используемые для изделия, следует регулярно проверять на предмет повреждений шнура, отверстия, крепления и других деталей, и в случае такого повреждения их нельзя использовать.
- Изделие следует использовать только с рекомендованным AC/DC трансформатором.
- Не позволяйте детям младше 3 лет присутствовать до полной сборки изделия, чтобы избежать доступа к мелким и разобраным деталям.
- Храните полиэтиленовый пакет в недоступном для детей месте, чтобы не задохнуться.
- Не размещайте изделие на неровных поверхностях, возле ступенек или лестниц, на скользких и влажных поверхностях, возле бассейнов и других опасных мест и предметов.
- Не позволяйте детям играть с изделием, пока в нем находится другой ребенок.
- Не прикрепляйте к изделию и не давайте ребенку какие-либо другие предметы или аксессуары, не предоставленные производителем.
- Храните далеко от детей.
- Используйте самое высокое положение спинки только тогда, когда ребенок достаточно устойчив и не наклоняется.

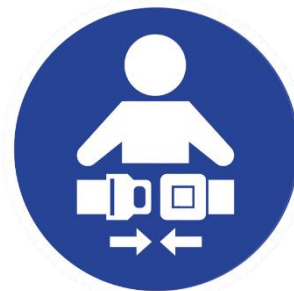

РУКОВОДСТВО ПО СБОРКЕ

ВАЖНО! Диаграммы и рисунки в этой инструкции являются только иллюстративными и ориентировочными. Точно следуйте инструкциям и последовательности для сборки и эксплуатации продукта. Проверяйте надежность фиксации после каждой операции. Фиксация определенного положения в большинстве случаев сопровождается звуком щелчка.

Компоненты - иллюстрация А

После распаковки убедитесь, что все элементы, показанные на **иллюстрации А**, доступны.

1. Подушка; 2. Мягкие игрушки (2 шт.); 3. Солнцезащитный козырек; 4. Обивка сиденья; 5. Устройство дистанционного управления; 6. Адаптер; 7. Рама сиденья; 8. Опорные трубы на основании (ножки) – 2 шт.;

Сборка основания – иллюстрация В

Поместите две опорные трубы в нижней части элемента управления и музыки (они фиксируются зажимом с пружинной кнопкой). Соедините две части элемента 7 (А и В), как показано на схеме. Затем закрепите его на основании. D-образное отверстие рамы сиденья должно входить в D-образный элемент основания. **ВНИМАНИЕ!** Убедитесь, что основание собрано правильно и устойчиво, это гарантирует безопасность вашего ребенка!

Разборка: Нажмите кнопку, изображенную на схеме, а затем поднимите раму сиденья с основания.

Установка обивки – иллюстрация С

Поместите обивку (элемент 4) на раму сиденья (элемент 7) и закрепите ее на спинке сиденья накладками на липучке. Убедитесь, что она устойчива и не будет вытягиваться при весе ребенка.

Размещение солнцезащитного козырька – иллюстрация D

Закрепите солнцезащитный козырек (элемент 3) в верхней части рамы сиденья с помощью двух боковых кнопок.

ИНСТРУКЦИЯ ПО ЭКСПЛУАТАЦИИ

Установка удерживающей системы – иллюстрация F

Поместите ребенка в качели и застегните ремень с обеих сторон (при правильной фиксации в пряжке вы услышите звук «щелчка»). Затяните ремни вокруг талии ребенка в удобном для него положении. Проверьте удерживающую систему, слегка оттянув ее от ребенка. Система безопасности должна оставаться прикрепленной.

Функциональная блокировка подставки – рисунок F

Чтобы заблокировать функцию качания, заблокируйте раму сиденья, перемещаясь вниз по ручке, изображенной на схеме. Нажимая на ручку вверх, вы снова используете функцию качания.

Блок питания адаптера (вход адаптера) – рисунок G

Вход переменного тока 100-240В – 50/60 Гц и выход постоянного тока 5 В/1 А. Подключите штекер адаптера к входу панели управления и музыки, а штекер адаптера к сетевой розетке (230 В).

Когда напряжение питания выше 5,7 В, все пять индикаторов регулировки качающейся передачи мигают в течение 5 секунд, после чего качание автоматически выключается.

Использование панели управления – Иллюстрация и условные обозначения H

- ✓ **Кнопка вкл./выкл.:** При нажатии кнопки включаются все световые индикаторы. При повторном касании качели отключаются.
- ✓ **Таймер:** Нажмите кнопку, чтобы включить таймер: один раз, чтобы активировать функцию качания на 8 минут, два раза на 15 минут и три раза на 30 минут. Если операция не будет выполнена в течение 60 секунд после включения детских качелей, качели перейдут в режим ожидания.
- ✓ **Скорости качания:** Качели имеют 5 скоростей качания. При однократном нажатии на кнопку качели включаются на первой скорости качания, и загорается первый световой индикатор. При повторном нажатии на кнопку качели включаются на второй скорости качания, и загорается второй световой индикатор. При трехкратном нажатии кнопки качание включается на третьей степени качания и начинает загораться третий световой индикатор и так далее до достижения последних 5 скоростей.
- ✓ **Кнопка для музыки с 10 мелодиями:** Нажмите кнопку, чтобы включить функцию музыки. Нажмите еще раз, чтобы выключить музыку. Чтобы перейти к следующему мелодии звонка, удерживайте палец на кнопке в течение 2 секунд.
- ✓ **Кнопка регулировки громкости - 5 уровней:** Громкость начинается с уровня 3. Нажмите кнопку еще раз, пока не будет достигнут желаемый звук.
- ✓ **Детектор для фиксации движений ребенка и автоматического срабатывания механизма качания:** Нажмите кнопку, чтобы войти в режим обнаружения движения ребенка, качание начнет качаться со скоростью качания 1 за 8 минут. Если родитель устанавливает другую скорость качания и время, когда время истекает, детское качание снова переходит в режим автоматической активации качания.
- ✓ **Использование Bluetooth:** Нажав кнопку с изображением Bluetooth, вы можете воспроизводить музыку с другого устройства с той же функцией. В этом случае музыкальная функция продукта не может быть использована.

Использование пульта дистанционного управления – иллюстрация и условные обозначения I

Внимание! Для управления функциями подставки необходимо направить пульт дистанционного управления на панель управления и рингоны.

ИНСТРУКЦИИ ПО ЧИСТКЕ И ПОДДЕРЖКЕ

Чистка

✓ Обивка изделия снимается для облегчения очистки. Расстегните ремень безопасности, приподнимите низ обивки. Освободите задний каркас спинки, после чего можно будет снять обивку. Очистите мягкой тканью, смоченной теплой водой с мягким мылом. После очистки дайте изделию полностью высохнуть. Не храните и не используйте обивку, если она полностью не высохла. Не используйте сильнодействующие моющие средства, отбеливатели или моющие средства с абразивными частицами. Запрещается чистка обивки в стиральной машине, сушилке, химчистке, отбеливании и отжиме.

✓ Очистите конструкцию влажной мягкой тканью с мягким мылом. Высушите сухой мягкой тканью. НЕ ИСПОЛЬЗУЙТЕ ВЛАЖНЫЕ ПОЛОТЕНЦА, СИЛЬНЫЕ ОЧИСТИТЕЛИ, ДЕЗИНФЕКЦИОННЫЕ СРЕДСТВА ИЛИ ТАКИЕ СРЕДСТВА С АБРАЗИВНЫМИ ЧАСТИЦАМИ!

✓ Чистите игрушки только мягкой, слегка влажной тканью. НЕЛЬЗЯ ИХ МОЧИТЬ!

Поддержка

Регулярно проверяйте неподвижные и подвижные части на предмет ослабления, повреждений или поломки.

Не ремонтируйте продукт самостоятельно, а обратитесь в авторизованный сервисный центр или к торговому агенту, у которого вы приобрели продукт. В противном случае ваша гарантия будет аннулирована.

Периодически очищайте изделие.

Не подвергайте изделие вредному воздействию внешних факторов – прямых солнечных лучей, дождя, снега или ветра. Это может привести к повреждению металлических и пластиковых деталей и побелению обивки.

Храните продукт в сухом и проветриваемом месте, не в пыльных, влажных помещениях с очень низкой или очень высокой комнатной температурой.

РУКОВОДСТВО ПО УСТРАНЕНИЮ НЕИСПРАВНОСТЕЙ

№	Проблема	Решение
1.	Качели не работают. Механизм качания не активирован.	1. Разъем кабеля зарядного устройства может быть ослаблен. Убедитесь, что кабели зарядного устройства плотно соединены друг с другом. 2. Поврежденные кабели. Обратитесь к продавцу, у которого вы приобрели продукт.
2.	Все пять индикаторов регулировки поворотной шестерни мигают в течение длительного времени.	Питание выше 5,7 В Используйте только адаптер, предоставленный производителем. Вход переменного тока 100-240В – 50/60 Гц и выход постоянного тока 5 В/1 А.
3.	Невозможно заблокировать функцию качания.	Проверьте кнопку блокировки перемещения подставки. Потяните ее вверх, чтобы разблокировать раму сиденья.
4.	Качание резко прекращается или не может остановиться.	Выключите качели и включите их снова.

Сделано для MONI в КНР
Производитель и импортер: ООО «Мони Трейд»,
Адрес: Болгария, София, Требич, ул. Доло 1,
Телефон: 003592/936 07 90,
веб-сайт: www.moni.bg

Questo prodotto è fabbricato in conformità con gli standard Europeo EN 12790: 2009.

IMPORTANTE! LEGGERE ATTENTAMENTE E CONSERVARE PER FUTURO RIFERIMENTO.

ATTENZIONE

- Non lasciare mai il bambino incustodito.
- Non usare questo prodotto quando il tuo bambino è in grado di stare seduto da solo o pesa più di 9 kg.
- Questo prodotto non è inteso per prolungati periodi di sonno.
- Non utilizzare mai questo prodotto su superfici rialzate (per esempio un tavolo).
- Utilizzare sempre i sistemi di ritenuta.
- Per evitare lesioni assicurarsi che i bambini siano lontani durante le operazioni di apertura e chiusura del prodotto.
- Non lasciar giocare i bambini con questo prodotto.
- Non muovere o sollevare questo prodotto con il bambino all'interno.
- Quando il prodotto è collegato ad un lettore musicale, assicurarsi che il volume del lettore musicale sia impostato su un valore basso.
- Tenere lontano dal fuoco e dalle fonti diretti di calore.
- Questo prodotto non sostituisce un cestino o un letto. Se il bambino ha bisogno di dormire, dovrebbe metterlo in un cestino o lettino adatto.
- Non utilizzare il prodotto se si riscontrano parti mancanti o danneggiate.
- Non utilizzare pezzi di ricambio o altri componenti non approvati dal produttore
- Non apportare cambiamenti o modifiche della struttura.
- Prima di utilizzare il prodotto per la prima volta, è necessario verificare che tutte le parti siano posizionate e fissate correttamente e che non manchi nessuna parte.
- L'assemblaggio del prodotto è da eseguire esclusivamente da un adulto.
- Non posizionare nel prodotto più di un bambino!
- Utilizzare il prodotto solo su predestinazione, in ambito domestico.
- Non spostare il prodotto né regolare lo schienale mentre il bambino ci sta dentro.
- Non utilizzare mai su una superficie morbida (letto, divano, cuscino), poiché il prodotto potrebbe ribaltarsi e causare il soffocamento nelle superfici morbide.
- Non utilizzare l'arco per i giocattoli per alzare e spostare il prodotto.
- Tutte le azioni relative all'alimentazione elettrica - accensione, spegnimento, sostituzione o ricarica delle batterie ricaricabili devono essere eseguite da un adulto.
- I trasformatori AC/DC utilizzati con la culla sdraia devono essere regolarmente ispezionati per danni al cavo, al foro, al sistema di attaccamento e ad altre parti e, in presenza di tale danno, non devono essere utilizzati.
- La culla sdraia è da utilizzare solo con il trasformatore AC/DC raccomandato.
- Non consentire la presenza di bambini di età inferiore a 3 anni prima di aver assemblato completamente il prodotto per evitare il loro l'accesso a parti piccole e smontate.
- Tenere il sacchetto di plastica lontano dalla portata dei bambini per evitare il rischio di soffocamento.
- Non posizionare il prodotto su superfici irregolari, vicino a gradini o scale, superfici scivolose e bagnate, vicino a piscine e altri luoghi e oggetti pericolosi.
- Non consentire a bambini di giocare intorno al prodotto, mentre dentro c'è un altro bambino.
- Non attaccare al prodotto né dare al bambino nessun altro tipo di oggetto o accessorio non forniti dal produttore.
- Tenere lontano dalla portata dei bambini!
- Utilizzare la posizione più alta dello schienale solo quando il bambino è abbastanza stabile e non si inclina.

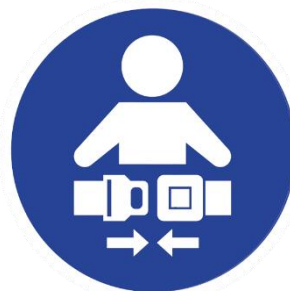

ISTRUZIONI DI MONTAGGIO

AVVERTENZE! Gli schemi e le figure in queste istruzioni sono solo a titolo illustrativo ed indicativo. Seguire precisamente le istruzioni e la sequenza di montaggio e funzionamento del prodotto. Controllare la stabilità del fissaggio dopo ogni operazione eseguita. Il fissaggio di una determinata posizione nella maggior parte dei casi è accompagnato da un clic.

Componenti – illustrazione A

Dopo aver disimballato, assicurarsi che tutti gli elementi della **Figura A** siano disponibili.

1. Cuscino; 2. Peluche (2 pz.); 3. Tettuccio; 4. Rivestimento del sedile; 5. Telecomando; 6. Adattatore; 7. Telaio del sedile; 8. Tubi di supporto della base (gambe) - 2 pz.;

Assemblaggio della base – immagine B

Inserire i due tubi di supporto nella parte inferiore del meccanismo di controllo e musica (sono fissati mediante una clip a molla). Collegare le due parti dell'elemento 7 (A e B) come indicato nel diagramma. Quindi fissarlo alla base. Il foro a D del telaio del sedile deve essere inserito nell'elemento a D della base. **AVVERTENZA!** Assicurarsi che la base sia montata correttamente e sia stabile, per garantire la sicurezza del bambino!

Smontaggio: Premere il pulsante indicato nel diagramma, quindi sollevare il telaio del sedile dalla base.

Posizionamento del rivestimento – immagine C

Posizionare l'imbottitura ("elemento 4") sul telaio del sedile ("elemento 7") e fissarla allo schienale del sedile con strisce di velcro. Assicurarsi che sia stabile e che non si sfilino sotto il peso del bambino.

Posizionamento del tettuccio – immagine D

Fissare il tettuccio (elemento 3) nella parte superiore del telaio del sedile con i due bottoni laterali.

ISTRUZIONI PER L'USO

Posizionamento del sistema di sicurezza – immagine E

Posizionare il bambino nel dondolo e allacciare l'imbracatura su entrambi i lati (si sentirà un "clic" quando la fibbia sarà fissata correttamente). Fissare l'imbracatura intorno alla vita del bambino in una posizione comoda per lui. Controllare l'imbracatura tirandola leggermente via dal bambino. Il sistema di ritenuta deve rimanere attaccato.

Blocco della funzione "oscillazione" – immagine F

Per bloccare la funzione di oscillazione, bloccare il telaio del sedile spostando verso il basso la manopola indicata nel diagramma. Spingendo la manopola verso l'alto si torna a utilizzare la funzione "oscillazione".

Alimentazione elettrica fornita di adattatore (ingresso dell'adattatore) – immagine G

Ingresso AC 100-240V - 50/60Hz e uscita DC 5V/1A. Collegare il puntale dell'adattatore all'ingresso del pannello di controllo e musica e la spina dell'adattatore alla presa di corrente (230V).

Quando l'alimentazione è superiore a 5,7 V, tutte e cinque le spie delle impostazioni del dondolo lampeggiano per 5 secondi, quindi il dondolo si spegne automaticamente.

Utilizzo di un pannello di controllo a sfioramento - immagine e didascalia H

- ✓ **Pulsante di accensione/spegnimento:** Quando si tocca il pulsante, tutte le spie si accendono. Quando viene toccato di nuovo, il dondolo si spegne.
- ✓ **Timer:** Toccare il pulsante per attivare il timer: una volta per attivare la funzione "dondolo" per 8 minuti, due volte per 15 minuti e tre volte per 30 minuti. Se non viene eseguita alcuna operazione entro 60 secondi dall'accensione, il dondolo passa in modalità standby.
- ✓ **Velocità di dondolio:** Il dondolo ha 5 velocità di oscillazione. Toccando una volta il pulsante, il dondolo passa alla prima velocità di oscillazione e la prima spia si accende. Toccando nuovamente il pulsante, il dondolo passa alla seconda velocità di oscillazione e la seconda spia si accende. Toccando tre volte il pulsante, il dondolo passa alla terza velocità di oscillazione e la terza spia luminosa inizia ad illuminarsi e così via fino a raggiungere l'ultima, quinta velocità..
- ✓ **Pulsante musicale con 10 melodie:** Toccare il pulsante per attivare la funzione musicale. Toccare nuovamente per spegnere la musica. Per passare al brano successivo, tenere il dito sul pulsante per 2 secondi.
- ✓ **Pulsante di controllo del volume - 5 livelli:** Il volume si avvia dal livello 3. Toccare nuovamente il pulsante fino a raggiungere il volume desiderato.
- ✓ **Rilevatore per il riconoscimento dei movimenti del bambino e l'attivazione automatica del meccanismo di dondolo:** Toccare il pulsante per accedere alla modalità di rilevamento del movimento del bambino, il dondolo inizierà a oscillare a velocità 1 per 8 minuti. Se il genitore imposta una velocità e un tempo di oscillazione diversi, allo scadere del tempo il dondolo per neonati rientrerà nella modalità di attivazione automatica dell'oscillazione.
- ✓ **Utilizzo di Bluetooth:** Premendo il pulsante con il simbolo Bluetooth, è possibile riprodurre musica da un altro dispositivo con la stessa funzione. In questo caso, la funzione musicale del prodotto non può essere utilizzata.

Utilizzo di uno strumento di controllo remoto – immagine e didascalia I

Attenzione! Per controllare le funzioni del dondolo, è necessario puntare il telecomando verso il pannello della centralina di controllo e melodie.

ISTRUZIONI PER LA PULIZIA E LA MANUTENZIONE

Pulizia

- ✓ L'imbottitura del prodotto può essere rimossa per facilitarne la pulizia. Slacciare la cintura di fissaggio, sollevare la parte inferiore del rivestimento. Rilasciare il telaio posteriore dello schienale, dopodiché è possibile rimuovere il rivestimento. Il rivestimento viene pulito con un panno morbido imbevuto di acqua tiepida e sapone neutro. Dopo la pulizia, il prodotto

viene lasciato asciugare completamente. Non ritirare ne` utilizzare il rivestimento a meno che non sia completamente asciutto. Non utilizzare detersivi aggressivi, candeggina o detersivi con particelle abrasive. È vietato pulire la tappezzeria in lavatrice, asciugatrice, lavaggio a secco, tramite candeggio e in centrifuga.

- ✓ La struttura viene pulita con un panno morbido imbevuto di acqua tiepida e sapone neutro. Asciugare con un panno morbido ed asciutto. **NON UTILIZZARE SALVIETTE UMIDIFICATE, DETERGENTI FORTI, DISINFETTANTI O DETERSIVI CON PARTICELLE ABRASIVE!**
- ✓ Pulire i giocattoli solo con un panno morbido e leggermente umido. **DA NON BAGNARLI!**

Manutenzione

Controllare regolarmente le parti fisse e mobili per allentamenti, danni o rotture. Non riparare il prodotto da soli, ma contattare un centro di assistenza autorizzato o l'agente di vendita dal quale è stato acquistato il prodotto. In caso contrario, la vostra garanzia diventerà nulla. Pulire periodicamente il prodotto. Pulire periodicamente il prodotto. Non lasciare il prodotto esposto ai fattori esterni: luce solare diretta, pioggia, neve o vento. Ciò può danneggiare le parti in metallo e plastica e causare lo sbiadimento della tappezzeria. Conservare il prodotto in luogo asciutto e ventilato, non in ambienti polverosi, umidi, con temperature ambiente molto basse o molto alte.

GUIDA ALLA RISOLUZIONE DEI PROBLEMI

№	Problema	Soluzione
1.	Il dondolo non funziona. Il meccanismo di oscillazione non scatta.	1. Lo spinotto del cavo del caricabatterie potrebbe essere allentato. Verificare che i morsetti del cavo del caricabatterie siano saldamente collegati tra di loro. 2. Cavi danneggiati. Contattare il rivenditore presso il quale è stato acquistato il prodotto.
2.	Tutte e cinque le spie per le impostazioni della marcia oscillante lampeggiano a lungo.	L'alimentazione è superiore a 5,7 V Utilizzare esclusivamente l'adattatore fornito dal produttore. Ingresso AC 100-240V - 50/60Hz e uscita DC 5V/1A.
3.	Il blocco della funzione " oscillazione" non è possibile.	Controllare il pulsante di blocco del movimento del dondolo. Tirarlo verso l'alto per sbloccare il telaio del sedile.
4.	L'oscillazione si arresta bruscamente oppure non riesce a smettere di oscillare.	Spegnere e riaccendere il dondolo.

Realizzato per MONI nella RPC
Produttore e importatore: Moni Trade Ltd.,
Indirizzo: Bulgaria, Sofia, Trebich, 1 Dolo Str.,
Numero di telefono: 003592/936 07 90,
Sito web: www.moni.bg

Ce produit est fabriqué conformément à la norme européenne EN 12790:2009.

IMPORTANT! À LIRE ATTENTIVEMENT ET À CONSERVER POUR RÉFÉRENCE ULTÉRIEURE.

AVERTISSEMENT

- Ne jamais laisser l'enfant sans surveillance.
- Ne pas utiliser ce produit si votre enfant peut tenir assis tout seul ou s'il pèse plus de 9 kg.
- Ce produit n'est pas prévu pour de longues périodes de sommeil.
- Ne jamais utiliser ce produit sur une surface en hauteur (par exemple, une table).
- Toujours utiliser les systèmes de retenue.
- Pour éviter les blessures, s'assurer que les enfants ne sont pas à proximité lors du pliage et du dépliage du produit.
- Ne pas laisser les enfants jouer avec ce produit.
- Ne pas déplacer et ne pas soulever ce produit quand le bébé est à l'intérieur.
- Quand le produit est branché à un lecteur musical, s'assurer que le volume du lecteur est bas.
- Attention au feu et aux sources de chaleur directes.
- Ce produit ne remplace pas le berceau ou le lit. Si votre enfant a besoin de sommeil, vous devez le mettre dans un berceau ou un lit approprié.
- N'utilisez pas le produit si vous constatez des pièces manquantes ou endommagées.
- N'utilisez pas de pièces de rechange ou d'autres composants qui ne sont pas approuvés par le fabricant.
- N'apportez pas de changements ou de modifications sur la structure.
- Avant d'utiliser le produit pour la première fois, vous devez vérifier que toutes les pièces sont placées et fixées de manière correcte et qu'il n'y a aucune pièce manquante.
- L'assemblage du produit doit être effectué uniquement par un adulte.
- Ne laissez pas plus d'un enfant dans le produit !
- Utilisez le produit uniquement pour l'usage auquel il est destiné au domicile.
- Ne déplacez pas le produit ou ne réglez pas le dossier tandis que l'enfant s'y trouve.
- N'utilisez jamais sur une surface molle (lit, canapé, oreiller), le produit pouvant basculer et provoquer une suffocation sur les surfaces molles.
- N'utilisez pas la touche du jouet pour soulever et transporter le produit.
- Toute action liée à l'alimentation électrique - mise en marche, arrêt, remplacement ou recharge des piles rechargeables doit être effectuée par un adulte.
- Les transformateurs AC/DC utilisés avec le transat doivent être régulièrement inspectés pour déceler des dommages au cordon, au trou, au couplage et à d'autres pièces, et en cas de tels dommages, ils ne doivent pas être utilisés.
- Le transat ne doit être utilisée qu'avec le transformateur AC/DC recommandé.
- Ne laissez pas les enfants de moins de 3 ans avant d'assembler complètement le produit pour éviter l'accès aux petites pièces et aux pièces démontées.
- Gardez le sac en plastique hors de portée des enfants pour éviter le risque d'étouffement.
- Ne placez pas le produit sur des surfaces irrégulières, à proximité de marches ou d'escaliers, de surfaces glissantes et humides, à proximité de piscines et d'autres lieux et objets dangereux.
- Ne laissez pas les enfants jouer autour du produit alors qu'il y a un autre enfant à l'intérieur.
- N'attachez pas au produit et ne donnez pas à l'enfant d'autres objets ou accessoires qui ne sont pas fournis par le fabricant.
- Tenir à l'écart des enfants !
- Utilisez la position la plus haute du dossier uniquement lorsque l'enfant est suffisamment stable et ne se penche pas.

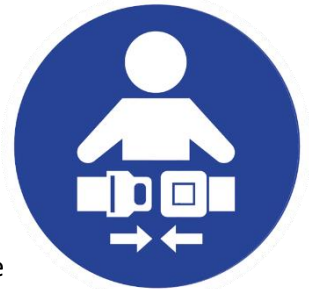

INSTRUCTIONS DE MONTAGE

IMPORTANT ! Les diagrammes et les figures de cette instruction ne sont qu'illustratifs et indicatifs. Suivez de manière exacte les instructions et la séquence de montage et d'utilisation du produit. Vérifier la fixation de la fixation après chaque opération. Dans la plupart des cas, la fixation d'une certaine position est accompagnée de clic.

Composants – Figure A

Après le déballage, assurez-vous que tous les éléments de la figure A sont disponibles.

1. Coussin ; 2. Peluches (2) ; 3. Auvent ; 4. Rembourrage pour le siège ; 5. Dispositif de télécommande ; 6. Adaptateur ; 7. Cadre du siège ; 8. Tubes d'appui de la base (pieds) – 2 ;

Assembler la base - illustration B

Placez les deux tubes d'appui sur la partie inférieure du mécanisme de commande et de musique (ils doivent être fixés à l'aide d'une pince à bouton à ressort). Connectez les deux parties de l'élément 7 (A et B) comme indiqué sur le schéma. Fixez-le ensuite à la base. Le trou en D sur le cadre du siège doit entrer dans l'élément en D sur la base. **ATTENTION !** Assurez-vous que la base est correctement assemblée et stable, cela garantit la sécurité de votre enfant !

Désassembler : Appuyez sur le bouton indiqué sur le schéma, puis soulevez le cadre du siège depuis de la base.

Placer le rembourrage - illustration C

Placez le rembourrage (élément 4) sur le cadre du siège (élément 7) et fixez-le à l'arrière du siège à l'aide de bandes Velcro. Assurez-vous qu'il est stable et qu'il ne se délogera pas sous le poids de l'enfant.

Placer l'auvent - illustration D

Fixez l'auvent (élément 3) au haut du cadre du siège à l'aide des deux boutons latéraux.

INSTRUCTIONS D'UTILISATION

Placer le système de retenue - illustration E

Placez le bébé dans la balancelle et attachez la ceinture des deux côtés (vous entendrez un « clic » une fois correctement fixée dans la boucle). Attachez les ceintures autour de la taille de l'enfant dans une position confortable pour l'enfant. Vérifiez le système de retenue en l'éloignant légèrement de votre enfant. Le système de retenue doit rester attaché.

Verrouiller la fonction « balancelle » - illustration F

Pour bloquer la fonction « balancelle », verrouillez le cadre du siège en déplaçant le bouton vers le bas, comme indiqué sur le schéma. En poussant le bouton vers le haut, vous utilisez à nouveau la fonction « balancelle ».

Alimentation électrique avec adaptateur (entrée adaptateur) - illustration G

Entrée AC 100-240V – 50/60Hz et sortie DC 5V/1A. Branchez l'embout de l'adaptateur à l'entrée du panneau de commande et de musique, et la fiche de l'adaptateur - à la prise secteur (230V).

Lorsque l'alimentation est supérieure à 5,7 V, tous les cinq voyants lumineux des réglages de la vitesse de balancement clignotent pendant 5 secondes, puis la balancelle s'éteint automatiquement.

Utiliser le panneau de commande tactile - illustration et légende H

- ✓ **Bouton Marche / Arrêt :** Lorsque le bouton est touché, tous les voyants s'allument. En cas d'une nouvelle touche, la balancelle s'éteint.
- ✓ **Minuteur :** Appuyez sur le bouton pour activer le minuteur : une fois pour activer la fonction « balancement » pour une durée de 8 minutes, deux fois pour une durée de 15 minutes et trois fois pour une durée de 30 minutes. Si aucune opération n'est effectuée dans les 60 secondes suivant la mise en marche de la balancelle bébé, la balancelle passe en mode veille.
- ✓ **Vitesses de balancement :** La balancelle a 5 vitesses de balancement. Lorsque vous touchez une fois le bouton, la balancelle s'engage à la première vitesse de balancement et le premier voyant s'allume. Lorsque vous touchez à nouveau le bouton, la balancelle s'engage à la deuxième vitesse de balancement et le deuxième voyant s'allume. Lorsque le bouton est touché trois fois, la balancelle s'engage au troisième degré de balancement et le troisième voyant lumineux commence à s'allumer et ainsi de suite jusqu'à ce que la cinquième dernière vitesse soit atteinte.
- ✓ **Bouton Musique avec 10 mélodies :** Touchez le bouton pour activer la fonction musicale. Touchez à nouveau pour arrêter la musique. Pour passer à la mélodie suivante, maintenez votre doigt sur le bouton pendant 2 secondes.
- ✓ **Bouton de réglage du volume - 5 niveaux :** Le volume commence depuis le niveau 3. Touchez à nouveau le bouton jusqu'à ce que le son souhaité soit atteint.
- ✓ **Détecteur des mouvements de l'enfant et activation automatique du mécanisme de balancement :** Touchez le bouton pour entrer dans le mode de détection de mouvement du bébé, la balancelle commencera à se balancer à la vitesse de balancement 1 pendant 8 minutes. Si le parent définit une vitesse et une durée de balancement différentes, lorsque le temps est écoulé, la balancelle bébé repasse en mode activation automatique du balancement.
- ✓ **Usage de Bluetooth :** En appuyant sur le bouton avec l'image graphique de Bluetooth, vous pouvez écouter de la musique à partir d'un autre appareil ayant la même fonction. Dans ce cas, la fonction musicale du produit ne peut pas être utilisée.

Utiliser la télécommande - illustration et légende I

Attention ! Pour contrôler les fonctions de la balancelle, vous devez pointer la télécommande vers le panneau du boîtier de commande et de mélodies.

INSTRUCTIONS DE NETTOYAGE ET D'ENTRETIEN

Nettoyage

✓ La couverture du produit peut être retiré pour faciliter le nettoyage. Débouchez la ceinture de fixation, soulevez le bas de la couverture. Relâchez le cadre arrière du dossier, ensuite vous pouvez retirer la couverture. Nettoyer avec un chiffon doux imbibé d'eau tiède et de savon doux. Après le nettoyage, laissez le produit sécher complètement. Ne stockez pas et n'utilisez pas la couverture à moins qu'elle ne soit complètement sèche. N'utilisez pas de détergents puissants, d'eau de Javel ou de détergents contenant des particules abrasives. Le nettoyage de la couverture dans la machine à laver, la sèche-linge, le nettoyage à sec, le blanchiment et la centrifugation sont interdits.

✓ Nettoyez la structure avec un chiffon doux humide et un savon doux. Séchez avec un chiffon doux et sec. **N'UTILISEZ PAS DE SERVIETTES HUMIDES, DE DÉTERGENTS PUISSANTS, DE DÉSINFECTANTS OU TELS CONTENANT DES PARTICULES ABRASIVES !**

✓ Ne nettoyez les jouets qu'avec un chiffon doux et légèrement humide. **NE LES MOUILLEZ PAS !**

Entretien

Vérifiez régulièrement que les pièces fixes et mobiles ne sont pas desserrées, endommagées ou cassées. Ne réparez pas le produit vous-même, mais contactez un centre de service agréé ou le point de vente auprès duquel vous avez acheté le produit. À défaut, votre garantie sera annulée. Nettoyer périodiquement le produit. Ne laissez pas le produit au détriment de facteurs externes - lumière directe du soleil, pluie, neige ou vent. Cela peut endommager les pièces en métal et en plastique et blanchir la couverture. Conservez le produit dans un endroit sec et aéré, non pas dans des locaux poussiéreux et humides à des températures ambiantes très basses ou très élevées.

INSTRUCTIONS DE DÉPANNAGE

N°	Problème	Solution
1.	La balancelle ne fonctionne pas. Le mécanisme de balancement ne marche pas.	1. Il est possible que la fiche des câbles du chargeur soit desserrée. Vérifiez que les fiches des câbles du chargeur sont fermement connectées les unes aux autres. 2. Câbles endommagés. Contactez le point de vente auprès duquel vous avez acheté le produit.
2.	Tous les cinq voyants de réglage des vitesses de balancement clignotent en continu.	L'alimentation est supérieure à 5,7 V Utilisez uniquement l'adaptateur fourni par le fabricant. Entrée AC 100-240V – 50/60Hz et sortie DC 5V/1A.
3.	Il est impossible de verrouiller la fonction de balancement.	Vérifiez le bouton de blocage du mouvement de la balancelle. Tirez-le vers le haut pour déverrouiller le cadre du siège.
4.	La balancelle s'arrête brusquement ou ne peut pas s'arrêter de se balancer.	Éteignez et rallumez la balancelle.

Conçu pour MONI en RPC
Fabricant et importateur : Moni Trade Ltd.,
Adresse : Bulgarie, Sofia, Trebich, 1 Dolo Str.,
Téléphone: 003592/936 07 90,
Site internet: www.moni.bg

Ovaj proizvod je proizveden u skladu sa Evropskim stadardima EN 12790:2009.

VAŽNO! PAŽLJIVO ČITAJTE I SAČUVAJTE ZA BUDUĆE REFERENCE

PAŽNJA

- Nikada ne ostavljajte svoje dete bez nadzora.
- Ne koristite ovog proizvoda ako Vaše dete može da sedi samostalno ili je teško više od 9 kg.
- Ovaj proizvod nije namenjen za dugo spavanje.
- Nikada ne koristite ovaj proizvod na uzdignutim površinama (naprimer na stolu).
- Uvek koristite sigurnosne sisteme.
- Da biste izbegli ozlede deteta uverite se da je dete daleko za vreme sklapanja i rasklapanja proizvoda.
- Ne ostavljajte decu da se igraju ovim proizvodom.
- Ne premeštajte i ne podižite proizvod dok je dete u njemu.
- Kada je proizvod povezan sa muzičim plejerom uverite se da je jačina zvuka podešena na niske vrednosti.
- Čuvajte od vatre i direktnih izvora toplote.
- Ovaj proizvod ne može zameniti košaru ili kreveta. Ako je Vašem detetu potreban san, treba da ga stavite u odgovarajuću košaru ili u krevet.
- Nemojte koristiti proizvod ako uočite da nedostaju delovi ili ima oštećenih delova.
- Nemojte koristiti rezervne delove i druge komponente kojih nije odobrio proizvođač.
- Nemojte praviti promene ili modifikacije na konstrukciji proizvoda.
- Pre prve upotrebe proizvoda treba proveriti da li su svi delovi pravilno postavljeni i dobro fiksirani i da li nedostaju delovi.
- Zglabanje proizvoda treba uraditi jedino odrasla osoba.
- Ne postavljajte u proizvod više od jednog deteta!
- Koristite proizvod samo za njegovu namenu kod kuće.
- Ne podižite proizvod i ne podešavajte naslon dok je dete u njemu.
- Nikada ne koristite na mekim površinama (krevet, kauč, jastuk), jer bi proizvod mogao da se prevrne i da prouzrokuje gušenje u mekim površinama.
- Ne koristite luk za igračke kao dršku za dizanje ili nošenje proizvoda.
- Sve radnje u vezi sa napajanjem – uključivanje, isključivanje, zamena ili punjenje punjivih baterija mora da obavlja odrasla osoba.
- AC/DC transformatori koji se koriste sa ljuljaškom-ležaljkom moraju se redovno pregledati da li postoje oštećenja na kablju, otvoru, spojnicima i drugim delovima, a u slučaju takvog oštećenja ne smeju se koristiti.
- Ljuljaška-ležaljka treba koristiti jedino sa preporučenim AC/DC transformatorom.
- Da biste izbegli pristup detetu do sitnih delova ne dozvolite prisustvo dece ispod 3 godina dok niste potpuno sastavili proizvod.
- Držite najlonska pakovanja dalje od dece da biste izbegli rizik od gušenja.
- Ne postavljajte proizvod na neravne površine, u blizini stepenica ili stepeništa, na klizavim i mokrim površinama, u blizini bazena i drugih opasnih mesta i predmeta.
- Ne dozvolite deci da se igraju oko proizvoda dok je u njemu drugo dete.
- Ne vešajte na proizvod i nemojte davati detetu nikakve druge predmete i dodatnu opremu koji nisu obezbeđeni proizvođačem.
- Čuvajte dalje od dece!
- Koristite najviši položaj naslona jedino ako je dete dovoljno stabilno i ne naginje se.

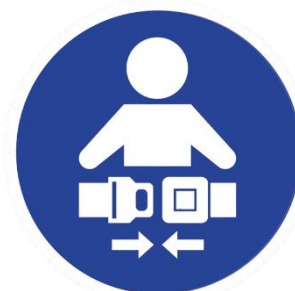

UPUTSTVA ZA SASTAVLJANJE

VAŽNO! Šeme i slike u ovom priručniku su samo ilustrativne i usmeravajuće. Pratite tačno uputstva i redosled koraka za sastavljanje i eksploataciju proizvoda. Posle svake radnje proveravajte da li su delovi dobro fiksirani. Fiksiranje određene pozicije u većini slučajeva je praćeno zvukom klika.

Sastavni delovi – ilustracija A

Nakon raspakiranja uverite se da su svi elementi sa ilustracije A tu.

1. Jastuk; 2. Mekane igračke (2 kom.); 3. Tenda; 4. Presvlaka sedišta; 5. Daljinski upravljač; 6. Adapter; 7. Okvir sedišta; 8. Potporne cevi osnove (noge) – 2 kom.

Sastavljanje osnove – slika B

Postavite dve potporne cevi na dno upravljačkog i muzičkog mehanizma (pričvršćene su kopčom sa opružnim tasterom). Povežite dva dela elementa 7 (A i B) kao što je prikazano na šemu. Zatim ga pričvrstite na osovu. D-otvor na okviru sedišta mora ući u D-element na osnovi. PAŽNJA! Uverite se da je osnova sastavljena pravilno i da je stabilna jer to obezbediti sigurnost Vašeg deteta!

Rastavljanje: Pritisnite taster koji je prikazan na šemu, a zatim podignite okvir sedišta sa osnove.

Montaža presvlake – slika C

Postavite presvlaku (element 4) na okvir sedišta (element 7) i zakopčajte je na poleđini sedišta pomoću čičak traka. Uverite se da je stabilna i da se neće pomeriti pod težinom deteta.

Montaža tende – slika D

Pričvrstite tendu (element 3) na vrh okvira sedišta pomoću dva bočna dugmeta.

UPUTSTVA ZA EKSPLOATACIJU

Montaža bezbednosnog sistema – slika E

Stavite bebu u ljuljašku i zakopčajte pojas sa obe strane (čućete zvuk "klik" kada se pravilno fiksira u šnalu). Vežite pojaseve oko struka deteta u položaju koji je udoban za dete. Proverite bezbednosni sistem tako što ćete ga lagano povući od deteta. Bezbednosni sistem mora ostati pričvršćen.

Zaključavanje funkcije „ljuljaška“ – slika F

Da biste blokirali funkciju „ljuljaška“, zaključajte okvir sedišta pomeranjem tastera, koji je prikazan na šemi, nadole. Potiskom tastera nagore, ponovo koristite funkciju "ljuljaška".

El. Napajanje pomoću adaptera (ulaz za adapter) – slika G

Ulaz AC 100-240V – 50/60Hz i izlaz DC 5V/1A. Povežite vrh adaptera na ulaz kontrolnog i muzičkog panela, a utikač adaptera u mrežnu utičnicu (230V).

Kada je napajanje veće od 5,7 V, svih pet indikatorskih lampica za podešavanje brzine ljuljanja će treptati 5 sekundi, a zatim će se ljuljanje automatski isključiti.

Korišćenje kontrolne dodirne table – slika i legenda H

- ✓ **Taster ON/OFF:** Kada dodirnete dugme, sve indikatorske lampice se uključuju. Kada ga ponovo dodirnete, ljuljaška se isključuje.
- ✓ **Tajmer:** Dodirnite taster da biste uključili tajmer: jednom za aktiviranje funkcije „ljuljaška“ za 8 minuta, dva puta za 15 minuta i tri puta za 30 minuta. Ako se nijedna operacija ne izvrši u roku od 60 sekundi nakon uključivanja bebe ljuljaške, ljuljaška će preći u režim pripravnosti.
- ✓ **Brzine ljuljanja:** Ljuljaška ima 5 brzine ljuljanja. Kada dodirnete taster jednom ljuljaška se uključuje sa prvom brzinom ljuljanja i uključuje se prva indikatorska lampica. Kada ponovo dodirnete taster, uključuje se druga brzina ljuljanja i pali se druga indikatorska lampica. Kada se taster dodirne tri puta, aktivira se treća brzina ljuljanja i pali se treća lampica i tako dalje sve do poslednje pete brzine.
- ✓ **Taster za muziku sa 10 melodija:** Dodirnite taster da biste uključili muzičku funkciju. Dodirnite ponovo da biste isključili muziku. Da biste prešli na sledeću melodiju, držite prst na taster 2 sekunde.
- ✓ **Taster za podešavanje jačine zvuka – 5 nivoa:** Jačina zvuka počinje na nivou 3. Ponovo dodirnite taster dok ne postignete željeni zvuk.
- ✓ **Detektor za pokrete bebe i automatsko aktiviranje mehanizma za ljuljanje:** Dodirnite taster da biste ušli u režim detekcije pokreta bebe, ljuljaška će početi da se ljulja brzinom 1 u roku od 8 minuta. Ako roditelj podesi drugu brzinu i vreme ljuljanja, kada vreme istekne, ljuljaška se vraća u režim automatskog ljuljanja.
- ✓ **Korišćenje Bluetooth'a:** Pritiskom na dugme sa grafičkim znakom Bluetooth-a možete puštati muziku sa drugog uređaja sa istom funkcijom. U ovom slučaju, muzička funkcija proizvoda se ne može koristiti.
- ✓ **Korišćenje daljinskog upravljača – slika i legenda I**

Pažnja! Da biste upravljali funkcijama ljuljaške, potrebno je da usmerite daljinski upravljač na kontrolnu i muzičku tablu.

PREPORUKE ZA ČIŠĆENJE I ODRŽAVANJE

Čišćenje

- ✓ Presvlaka proizvoda se može skinuti radi lakšeg čišćenja. Otkopčajte sigurnosni pojas, podignite donji deo presvlake. Otpustite zadnji okvir naslona, nakon čega možete ukloniti presvlake. Čistite mekom krpom namočenom toplom vodom i blagim sapunom. Nakon čišćenja ostavite proizvod da se dobro osuši. Ne skladištite i ne koristite presvlaku ako nije potpuno osušena. Ne koristite jake deterdžente, izbeljivače ili deterdžente sa abrazivnim česticama. Zabranjeno je čišćenje presvlake u veš mašini, sišilici, hemijskim čišćenjem, izbelivanjem ili cenrifugiranjem.

✓ Konstrukciju čistite vlažnom mekom krpom i blagim sapunom. Osušite suvom mekom krpom. NE KORISTITE VLAŽNE MARAMICE, JAKE DETERĐENTE ILI TAKVIH SA ABRAZIVNIM ČESTICAMA!

✓ Igračke čistite samo mekom, blago vlažnom krpom. NE MOČITE IH!

Održavanje

Redovno proveravajte da li su fiksni i pokretni delovi labavi, oštećeni ili slomljeni. Nemojte sami popravljati proizvod, već kontaktirajte ovlašćeni servisni centar ili prodajnog agenta od kojeg ste kupili proizvod. U suprotnom, vaša garancija će biti nevažeća. Povremeno očistite proizvod. Ne ostavljajte proizvod štetnim utecajem spoljašnjih faktora – direktnog sunčevog zračenja, kiše, snega ili vetra. To može prouzrokovati oštećenje metalnih ili plastičnih delova i izbeljivanje presvlake. Čuvajte proizvod na suvom i provetrenom mestu, ne u prašnjavim, vlažnim prostorijama sa veoma niskim ili veoma visokim sobnim temperaturama.

PRIRUČNIK ZA UKLANJANJE KVAROVA

№	Problem	Rešenje
1.	Ljuljaška ne funkcioniše. Mehanizam za ljuljanje se ne aktivira.	1. Utičnica kablova punjača je možda olabavljena. Proverite da li su utikači kablova punjača čvrsto povezani jedan sa drugim. 2. Oštećeni kablovi. Kontaktirajte trgovačkog objekta odakle ste kupili proizvod.
2.	Svih pet indikatorskih lampica za podešavanje stepena brzine neprekidno trepere.	Napajanje je veće od 5,7V Koristite samo adapter koji je obezbedio proizvođač. Ulaz AC 100-240V – 50/60Hz i izlaz DC 5V/1A.
3.	Zaključavanje funkcije "ljuljaška" je nemoguće.	Proverite taster za zaključavanje. Povucite ga nagore da biste otključali okvir sedišta.
4.	Ljuljaška se naglo zaustavlja ili ne može da prestane da se ljulja.	Isključite i ponovo uključite ljuljašku.

Napravljeno za MONI u NRK
Proizvođač i uvoznik: Moni Trade doo,
Adresa: Bugarska, Sofija, Trebič, ul. Dolo 1,
Telefon: 003592/936 07 90,
Veb stranica: www.moni.bg

Dit product is vervaardigd in overeenstemming met de Europese normen EN 12790:2009.

BELANGRIJK! LEES ZORGVULDIG EN BEWAAR VOOR LATERE RAADPLEGING.

WAARSCHUWING

- Nooit uw kind zonder toezicht laten.
- Gebruik dit product niet meer wanneer het kind zonder hulp kan zitten of meer dan 9 kg weegt.
- Dit product is niet bedoeld om langere tijd in te slapen.
- Gebruik dit product nooit op verhoogde oppervlakken (bv een tafel).
- Altijd het veiligheidstuigje gebruiken.
- Om letsel te voorkomen uw kind uit de buurt houden bij het in- en uitklappen van dit product.
- Laat kinderen niet met dit product spelen.
- Dit product niet optillen of verplaatsen met de baby erin.
- Wanneer het product verbonden is met een muzikspeler, zorg er dan voor dat het volume van de muzikspeler op een laag.
- Verwijderd houden van vuur en rechtstreekse warmtebronnen.
- Dit product is geen vervanging van een wiegje of een bedje. Als uw kind moet slapen, moet u het in een geschikt wiegje of bedje plaatsen.
- Gebruik het product niet als u ontbrekende of defecte onderdelen vaststelt.
- Gebruik geen reserveonderdelen of andere componenten die niet door de fabrikant zijn goedgekeurd.
- Breng geen wijzigingen of aanpassingen aan de constructie aan.
- Voordat u het product voor de eerste keer in gebruik neemt, controleer of alle onderdelen correct zijn geplaatst en bevestigd en zorg ervoor dat er geen onderdelen ontbreken.
- Het product mag enkel door een volwassene worden gemonteerd.
- Het product is geschikt voor één kind!
- Gebruik het product in een thuisomgeving enkel waarvoor het bestemd is.
- Verplaats het product niet en pas de rugleuning niet aan terwijl het kind erin zit.
- Gebruik het product nooit op een zachte ondergrond (bed, bank, kussen), aangezien het product kan omvallen en verstikking op de zachte oppervlakken kan veroorzaken.
- Gebruik de speelboog niet om het product op te tillen en te dragen.
- Alle handelingen met betrekking tot de stroomvoorziening, namelijk het in- en het uitschakelen, het vervangen of het opladen van oplaadbare batterijen, moeten worden uitgevoerd door een volwassene.
- De AC/DC-adapters die met het schommelstoeltje worden gebruikt, moeten regelmatig worden gecontroleerd op schade aan het snoer, de opening, de koppeling en de andere onderdelen. Indien dergelijke schade wordt vastgesteld, mogen de adapters niet worden gebruikt.
- Het schommelstoeltje mag alleen worden gebruikt met de aanbevolen AC/DC-adapter.
- Houd kinderen jonger dan 3 jaar uit de buurt van het product totdat het volledig is gemonteerd zodat ze niet in aanraking komen met kleine en gedemonteerde onderdelen.
- Houd de plastic zak uit de buurt van kinderen om verstikkingsgevaar te voorkomen.
- Plaats het product niet op oneffen oppervlakken, in de buurt van trappen, gladde en natte oppervlakken, in de buurt van zwembaden en andere gevaarlijke plaatsen en objecten.
- Laat geen andere kinderen rond het product spelen terwijl er nog een kind in zit.
- Bevestig en geef aan het kind geen andere voorwerpen of accessoires die niet door de fabrikant zijn geleverd.
- Buiten bereik van kinderen houden!
- Gebruik de hoogste stand van de rugleuning alleen als het kind stabiel genoeg is en niet leunt.

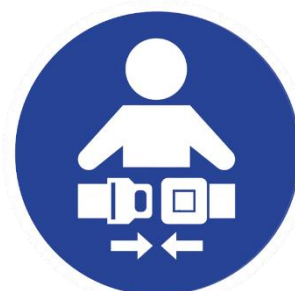

RICHTLIJNEN VOOR MONTAGE

BELANGRIJK! De tekeningen en de afbeeldingen in deze instructie zijn louter illustratief en indicatief.

Volg exact de instructies en de volgorde voor het monteren en het bedienen van het product. Controleer na elke handeling of de onderdelen goed zijn bevestigd. Het vastzetten op een bepaalde positie wordt in de meeste gevallen met een klikgeluid bevestigd.

Onderdelen - afbeelding A

Pak het product uit en controleer of alle onderdelen van **afbeelding A** aanwezig zijn.

1. Kussen; 2. Pluche knuffels (2 st.); 3. Luifel/zonneklep; 4. Bekleding voor de zitting; 5. Afstandsbediening; 6. Adapter; 7. Zitframe; 8. Steunbuizen van de basis (poten) - 2 stuks;

De basis monteren - afbeelding B

Plaats de twee steunbuizen aan de onderkant van het bedienings- en muziekmechanisme (ze worden vastgezet met een veerknopclip). Verbind de twee delen van element 7 (A en B) zoals weergegeven in de afbeelding. Bevestig het element vervolgens aan de basis. De D-vormige opening op het stoelframe moet in het D-stuk op de basis passen. LET OP! Zorg ervoor dat het onderstel goed in elkaar zit en stabiel staat, dit zorgt voor de veiligheid van je kindje!

Demontage: Druk op de knop die in de afbeelding wordt getoond en til vervolgens het zitframe van de basis.

De bekleding plaatsen - afbeelding C

Plaats de bekleding (element 4) op het stoelframe (element 7) en bevestig deze aan de rugleuning van de stoel met klittenband. Zorg ervoor dat de bekleding stabiel is en niet losraakt onder het gewicht van het kind.

De zonneklep plaatsen - afbeelding D

Bevestig de zonneklep (element 3) aan de bovenkant van het stoelframe met behulp van de twee zijknoppen.

RICHTLIJNEN VOOR GEBRUIK

Het veiligheidssysteem plaatsen - afbeelding E

Plaats de baby in de schommel en maak de gordel aan beide kanten vast (u hoort een "klik"-geluid wanneer deze correct in de gesp is bevestigd). Maak de gordels rond het middel van het kind vast in een positie die comfortabel is voor het kind. Controleer het veiligheidssysteem door het iets van uw kind af te trekken. De beugel moet vast blijven zitten.

De "swing"-functie vergrendelen - afbeelding F

Om de "swing"-functie te blokkeren, vergrendelt u het zitframe door de knop naar beneden te bewegen, zoals weergegeven in de afbeelding. Door de knop omhoog te duwen, maak je weer gebruik van de "swing" functie.

Voeding met adapter (adapteringang) - afbeelding G

Input AC 100-240V – 50/60Hz en output DC 5V/1A. Sluit de punt van de adapter aan op de ingang van het bedienings- en muziekpaneel en de stekker van de adapter op het stopcontact (230V).

Wanneer de voeding hoger is dan 5,7 V, knipperen alle vijf indicatielampjes voor de instellingen van de schommelsnelheid gedurende 5 seconden, waarna de schommel automatisch wordt uitgeschakeld.

Het bedieningspaneel gebruiken - afbeelding en legenda H

- ✓ **Aan/uit-knop:** Als u de knop aanraakt, gaan alle indicatielampjes branden. Bij opnieuw aanraken wordt de schommel uitgeschakeld.
- ✓ **Timer:** raak de knop aan om de timer in te schakelen: één keer om de "swing"-functie voor 8 minuten te activeren, twee keer voor 15 minuten en drie keer voor 30 minuten. Als er binnen 60 seconden na het inschakelen van de babyschommel geen handeling wordt uitgevoerd, gaat de schommel in de stand-bymodus.
- ✓ **Schommelsnelheden:** de schommel heeft 5 schommelsnelheden. Als je de knop eenmaal aanraakt, werkt de schommel op de eerste snelheid en gaat het eerste indicatielampje branden. Als je de knop nogmaals aanraakt, werkt de schommel op de tweede snelheid en gaat het tweede indicatielampje aan. Wanneer de knop driemaal wordt aangeraakt, gaat de schommel over in de derde snelheid en begint het derde indicatielampje te gloeien, enzovoort totdat de laatste 5 snelheid wordt bereikt
- ✓ **Muziekknop met 10 melodieën:** raak de knop aan om de muziekfunctie in te schakelen. Tik nogmaals om de muziek te dempen. Houd uw vinger 2 seconden op de knop om naar de volgende melodie te gaan.
- ✓ **Volumeknop - 5 niveaus:** het volume begint op niveau 3. Druk nogmaals op de knop tot het gewenste geluid is bereikt.
- ✓ **Babybewegingsdetector en automatische activatie van het schommelmechanisme:** raak de knop aan om de babybewegingsdetectiemodus te activeren, de schommel gaat gedurende 8 minuten op schommelsnelheid 1 bewegen. Als de ouder een andere schommelsnelheid en -tijd instelt, gaat de babyschommel na afloop van de tijd weer naar de automatische schommelactiveringsmodus.
- ✓ **Gebruik van Bluetooth:** Wanneer u op de knop met de Bluetooth-afbeelding drukt, kunt u muziek afspelen vanaf een ander apparaat met dezelfde functie. In dit geval kan de muziekfunctie van het product niet worden gebruikt.

De afstandsbediening gebruiken - afbeelding en legenda I

LET OP! Om de functies van de schommel te bedienen, moet u de afstandsbediening op het bedieningspaneel van de bedienings- en muziekmechanisme richten.

RICHTLIJNEN VOOR REINIGING EN ONDERHOUD

Reiniging

✓ De bekleding van het product kan worden verwijderd om ze gemakkelijker schoon te maken. Maak de bevestigingsriem los, til de onderkant van de bekleding op. Laat het achterframe van de rugleuning los en verwijder vervolgens de bekleding. Reinig met een zachte doek met warm water en milde zeep. Laat na het reinigen het product volledig drogen. Bewaar of gebruik de bekleding enkel als ze volledig droog is. Gebruik geen sterke reinigingsmiddelen, bleekmiddelen of reinigingsmiddelen met

schurende deeltjes. De bekleding mag niet in een wasmachine, droogtrommel of stomerij gereinigd worden, ze mag ook niet gebleekt of gecentrifugeerd worden.

✓ Reinig de constructie met een vochtige zachte doek en milde zeep. Droog af met een droge zachte doek. **GEBRUIK GEEN VOCHTIGE DOEKJES, STERKE REINIGINGSMIDDELEN, DESINFECTIE- OF SCHUURMIDDELEN!**

✓ Reinig het speelgoed enkel met een zachte, licht vochtige doek. **MAAK HET SPEELGOED NIET NAT!**

Onderhoud

Controleer regelmatig op loszittende, beschadigde of kapotte vaste of bewegende onderdelen. Indien nodig, herstel het product niet zelf, maar neem contact op met een geautoriseerd servicecentrum of de verkoopagent waar u het product hebt gekocht. Anders vervalt uw garantie. Reinig het product regelmatig. Stel het product niet bloot aan de invloed van externe factoren zoals rechtsreeks zonlicht, regen, sneeuw of wind. Dit kan de metalen en de kunststof onderdelen beschadigen en de bekleding bleken. Bewaar het product op een droge en geventileerde plaats, niet in stoffige, vochtige ruimtes met zeer lage of zeer hoge kamertemperatuur.

STORINGEN VERHELPEN

№	Storing	Probleemoplossing
1.	De schommel werkt niet. Het zwenkmechanisme werkt niet.	1. De aansluiting op de oplaadkabel kan los zitten. Controleer of alle aansluitingen goed met elkaar zijn verbonden. 2. Beschadigde kabels. Neem contact op met de winkelier waar u het product heeft gekocht.
2.	Alle vijf de indicatielampjes voor de schommelversnellingen knipperen continu	Voeding is hoger dan 5,7V Gebruik alleen de door de fabrikant geleverde adapter. Input AC 100-240V – 50/60Hz en output DC 5V/1A
3.	Het vergrendelen van de "swing" - functie is niet mogelijk	Controleer de zwenk vergrendelingsknop. Trek de knop omhoog om het stoelframe te ontgrendelen
4.	De schommel stopt abrupt of kan niet stoppen	Schakel de schommel uit en weer in

Gemaakt voor MONI in de VRC

Fabrikant en importeur: Moni Trade Ltd.,

Adres: Bulgarije, Sofia, Trebich, 1 Dolo Str.,

Telefoonnummer: 003592/936 07 90, website: www.moni.bg

Ez a termék az Európai Parlament és a Tanács 2001/95/EK „Általános termékbiztonság” és 2009/48/EK „Gyermekjátékok biztonsága” és az EN 12790:2009 „Termékek kisgyermek számára történő természetése” európai szabvány követelményeinek megfelelően készült. „Nyugagyak kisgyermeknek”, a játékok alapvető követelményeiről és megfelelésértékeléséről szóló rendelet, a játékokra vonatkozó megfeleléségi jelölésről és az európai szabványokról szóló rendelet, valamint a nemzeti jogszabályok által a fogyasztóvédelmi törvény.

FONTOS! OLVASSA EL FIGYELMESEN, ÉS ŐRIZZE MEG KÉSŐBBI HIVATKOZÁSHOZ

FIGYELEM!

- Soha ne hagyja felügyelet nélkül gyermekét.
- Ne használja ezt a terméket, ha gyermeke tud egyedül ülni, vagy ha súlya meghaladja a 9 kg-ot.
- Ez a termék nem alkalmas hosszabb alvásra.
- Soha ne használja ezt a terméket megemelt felületen (pl. asztalon).
- Mindig használja a biztonsági rendszereket.
- A sérülések elkerülése érdekében ügyeljen arra, hogy gyermekek ne legyenek távol a termék kinyitásakor és bezárásakor.
- Ne engedje, hogy gyerekek játsszanak ezzel a termékkel.
- Ne mozgassa vagy emelje fel a terméket, ha gyermek van benne.
- Ha a termék zenelejátszóhoz csatlakozik, győződjön meg arról, hogy a zenelejátszó hangereje alacsony értékre van állítva.
- Tartsa távol tűztől és közvetlen hőforrástól.
- Ez a termék nem helyettesíti a mosdót vagy az ágyat. Ha gyermekének aludnia kell, helyezze megfelelő tábla vagy ágyba.
- Ne használja a terméket, ha hiányzó vagy sérült alkatrészt észlel.
- Ne használjon a gyártó által nem jóváhagyott pótalkatrészeket és egyéb alkatrészeket.
- Ne végezzen semmilyen változtatást vagy módosítást a szerkezeten.
- A termék első használata előtt ellenőrizze, hogy minden alkatrész megfelelően van-e elhelyezve és rögzítve, és hogy nincsenek-e hiányzó alkatrészek.
- A termék összeszerelését csak felnőtt végezheti.
- Ne helyezzen egynél több gyermeket a termékbe.
- A terméket otthon csak a rendeltetésének megfelelően használja.
- Ne mozgassa a terméket és ne állítsa be a háttámlát, amíg a gyermek benne van.
- Soha ne használja puha felületen (ágy, kanapé, párna), mert a termék felborulhat és fulladást okozhat a puha felületeken.
- Ne használja a játékrudat a termék felvételére és szállítására.
- Az elektromos áramellátással kapcsolatos minden műveletet – az újratölthető akkumulátorok be-, kikapcsolását, cseréjét vagy töltését – felnőttnek kell elvégeznie.
- A lengőszékhez használt AC/DC transzformátorokat rendszeresen ellenőrizni kell, hogy nem sérültek-e a vezetékben, a lyukban, a rögzítésben és más alkatrészekben, és ilyen sérülés esetén nem szabad használni.
- A hintaszéket csak az ajánlott AC/DC transzformátorral szabad használni.
- Ne engedje, hogy 3 évesnél fiatalabb gyermekek jelenjenek meg a termék teljes összeszerelése előtt, nehogy hozzáférjenek a kisméretű és szétszerelt alkatrészekhez.
- A fulladásveszély elkerülése érdekében tartsa távol a műanyag csomagolást gyermekektől.
- Ne helyezze a terméket egyenetlen felületre, lépcsők vagy lépcsők közelébe, csúszós és nedves felületekre, úszómedencék és más veszélyes helyek és tárgyak közelébe.
- Ne engedje, hogy gyermekek játszanak a termék körül, amíg egy másik gyermek tartózkodik benne.
- Ne rögzítsen a termékhez, és ne adjon a gyermeknek olyan tárgyat és tartozékot, amelyet nem a gyártó biztosított.
- Tartsa távol gyermekektől.
- Csak akkor használja a háttámla legmagasabb pozícióját, ha a gyermek elég stabil és nem borul fel.

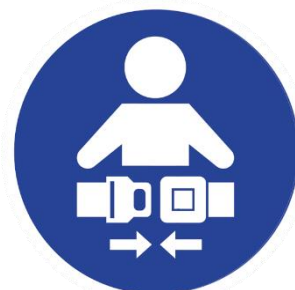

SZERELÉSI ÚTMUTATÓ

FONTOS! Az útmutatóban található diagramok és ábrák csak illusztráció és iránymutatás célját szolgálják. Pontosan kövesse a termék összeszerelésére és üzemeltetésére vonatkozó utasításokat és sorrendet. Minden egyes művelet elvégzése után ellenőrizze a rögzítés biztonságát.

Alkatrészek – A. ábra

1. Párna; 2. Puha játékok (2 db); 3. Fényvédő; 4. Ülészárpit; 5. Távirányító eszköz; 6. Adapter; 7. Üléskeret; 8. Támasztó csövek az alapon (lábakon) - 2 db.;

Az alap összeszerelése – B. ábra

Helyezze a két támasztócsövet a vezérlő- és zenei mechanizmus aljára (rugós gombkapocs rögzíti). Csatlakoztassa a 7. elem két részét (A és B) az ábrán látható módon. Ezután rögzítse az alaphoz. Az üléskereten lévő D-lyuknak bele kell mennie a talpon lévő D-idomba. FIGYELEM! Győződjön meg arról, hogy az alap megfelelően van összeszerelve és stabil, ez biztosítja gyermeke biztonságát!

Szétszerelés: Nyomja meg az ábrán látható gombot, majd emelje le az üléskeretet az alapról.

A kárpit felszerelése – C. ábra

Helyezze a kárpitot (4. tétel) az ülésvázra (7. tétel), és rögzítse az ülés hátuljához tépőzárral. Ügyeljen arra, hogy stabil legyen, és ne mozduljon el a gyermek súlya alatt.

Baldachin felszerelése – D. ábra

Rögzítse a fényvédőt (3. tétel) az üléskeret tetejére a két oldalsó gomb segítségével.

HASZNÁLATI UTASÍTÁSOK

A visszatartó rendszer elhelyezése – E. ábra

Helyezze a babát a hintába, és rögzítse az övet mindkét oldalon ("kattanó" hangot fog hallani, ha megfelelően rögzíti a csatban). Rögzítse az öveket a gyermek dereka köré a gyermek számára kényelmes helyzetben. Ellenőrizze a biztonsági rendszert úgy, hogy kissé elhúzza gyermekétől. A rögzítőelemnek rögzítve kell maradnia.

A "hintázó" funkció reteszelése – F. ábra

A "swing" funkció zárolásához zárja le az üléskeretet a gomb lefelé mozgatásával az ábrán látható módon. A gomb felfelé nyomásával ismét a "swing" funkciót használhatja.

Tápegység adapterrel (adapter bemenet) – G. ábra

Bemenet AC 100-240V – 50/60Hz és kimenet DC 5V/1A. Csatlakoztassa az adapter hegyét a vezérlő- és zenepanel bemenetéhez, az adapter csatlakozóját pedig a hálózati aljzathoz (230V).

Ha a tápfeszültség meghaladja az 5,7 V-ot, a lengőkerék beállításainak mind az öt jelzőlámpája 5 másodpercig villog, majd a lengés automatikusan kikapcsol.

A vezérlő érintőpanel használata – H. illusztráció és jelmagyarázat

- ✓ **Be/Ki gomb:** A gomb megérintésével az összes jelzőfény felkapcsol. Ha ismét megérinti, a hinta kikapcsol.
- ✓ **Időzítő:** Érintse meg a gombot az időzítő bekapcsolásához: egyszer a „swing” funkció aktiválásához 8 percre, kétszer 15 percre és háromszor 30 percre. Ha a babahinta bekapcsolása után 60 másodpercen belül nem történik semmilyen művelet, a hinta készenléti módba kerül.
- ✓ **Lengési sebességek:** A hintának 5 lengési sebessége van. A gomb egyszeri megérintésekor a lendítés az első lengési sebességgel indul és az első visszajelző lámpa kigyullad. A gomb ismételt megérintésekor a lendítés a második lengési sebességgel indul és a második visszajelző lámpa kigyullad. A gomb háromszori megérintésekor a lengés a harmadik lengési fokozatba kapcsol, és a harmadik jelzőlámpa világítani kezd, és így tovább, amíg el nem éri az utolsó 5 sebességet.
- ✓ **Zene gomb 10 dallammal:** Érintse meg a gombot a zenei funkció bekapcsolásához. Érintse meg újra a zene elnémitéséhez. A következő dallamra lépéshez tartsa az ujját a gombon 2 másodpercig.
- ✓ **Hangerő gomb - 5 fokozat:** A hangerő a 3. szintről indul. Nyomja meg ismét a gombot, amíg el nem éri a kívánt hangot.
- ✓ **Baba mozgásérzékelő és automatikus billenő:** Érintse meg a gombot a baba mozgásérzékelési módba való belépéshez, a hinta 8 percig 1 ringatási sebességgel kezd ringatni. Ha a szülő eltérő hintázási sebességet és időt állít be, az idő lejártakor a babahinta visszakapcsol automatikus lengés üzemmódba.
- ✓ **Bluetooth használata:** A Bluetooth grafikus képével ellátott gomb megnyomásával egy másik, azonos funkciójú készülékről is lejátszhat zenét. Ebben az esetben a termék zenei funkciója nem használható.

A távirányító használata – I. illusztráció és jelmagyarázat

- ✓ Figyelem! A hinta funkcióinak vezérléséhez a távirányítót a vezérlődoboz paneljére és a dallamokra kell irányítania.

HASZNÁLATI UTASÍTÁSOK

Tisztítás

✓ A termék kárpitja eltávolítható a könnyebb tisztítás érdekében. Oldja ki a rögzítő övet, emelje fel a kárpit alsó részét. Oldja ki a háttámla hátsó keretét, majd eltávolíthatja a kárpitot. Tisztítsa meg meleg vízzel és enyhe szappannal átitatott puha ruhával. Tisztítás után hagyja teljesen megszáradni a terméket. Ne tárolja és ne használja a kárpitot, ha az nem teljesen száraz. Ne használjon erős tisztítószer, fehérítőt vagy súroló hatású részecskéket tartalmazó tisztítószer. Tilos a kárpit tisztítása mosógépben, szárítógépben, vegytisztítás, fehérítés és centrifugálás.

✓ Tisztítsa meg a szerkezetet nedves puha ruhával és enyhe szappannal. Szárítsa meg száraz, puha ruhával. **NE HASZNÁLJON NEDVES KENDŐKET, ERŐS TISZTÍTÓ SZEREKET, FERTŐTLENÍTŐSZEREKET VAGY SEMMIT, AMELY SÚROLÓ SZEMECSKÉKET TARTALMAZ!**

✓ A játékokat csak puha, enyhén megnedvesített ruhával tisztítsa. **NE ÁZTASSON BE AZOKAT!**

Karbantartás

Rendszeresen ellenőrizze a rögzített és mozgó alkatrészek meglazulását, sérülését vagy törését. Ne javítsa meg saját kezűleg a terméket, hanem forduljon egy hivatalos szervizközponthoz vagy ahhoz az értékesítőhöz, akitől a terméket vásárolta. Ellenkező esetben a garancia érvényét veszti. Rendszeresen tisztítsa meg a terméket.

Ne hagyja a terméket külső tényezők – közvetlen napfény, eső, hó vagy szél – káros hatásának. Ez károsíthatja a fém és műanyag alkatrészeket, és kifehéredhet a kárpit. Tárolja a terméket száraz és szellőző helyen, ne poros, párás helyen, nagyon alacsony vagy nagyon magas szobahőmérsékleten.

HIBAELHÁRÍTÁSI ÚTMUTATÓ

No	Probléma	Megoldás
1.	A hinta nem működik. A lengőmechanizmus nem működik.	1. Lehet, hogy a töltőkábelek aljzata meglazult. Ellenőrizze, hogy a töltőkábelek csatlakozói szorosan csatlakoznak-e egymáshoz. 2. Sérült kábelek. Lépjen kapcsolatba a kereskedővel, ahol a terméket vásárolta.
2.	Mind az öt lengőfokozat-beállítás visszajelző lámpa folyamatosan villog.	A tápfeszültség magasabb, mint 5,7 V Csak a gyártó által biztosított adaptert használja. Bemenet AC 100-240V – 50/60Hz és kimenet DC 5V/1A.
3.	A "swing" funkció lezárása lehetetlen.	Ellenőrizze a lengészár gombot. Húzza fel az üléskeret kioldásához.
4.	A lengés hirtelen leáll, vagy nem tudja abbahagyni a lendítést.	Kapcsolja ki, majd be a hintát

A MONI számára készült Kínában
Gyártó és importőr: Moni Trade OOD,
Cím: Bulgária, Szófia, Trebich negyed, Dolo utca 1.
Telefonszám: 02/ 936 07 90, honlap: www.moni.bg

Tento produkt byl vyroben v souladu s požadavky směrnic Evropského parlamentu a Rady 2001/95/ES „Všeobecná bezpečnost výrobků“ a 2009/48/ES „Bezpečnost dětských hraček“, Evropských standardů EN 12790:2009 „Produkty určené pro výchovu malých dětí. Lehátka pro malé děti“, Výhlašky o základních požadavcích a posuzování shody hraček, Výhlašky o označování shody a evropských standardů platných pro hračky a Zakonu o ochraně spotřebitelů vnitrostátními právními předpisy.

DŮLEŽITÉ! PŘEČTĚTE POZORNĚ A USCHOVEJTE ZA ÚČELEM BUDOUCÍHO POUŽITÍ

POZOR

- Tento produkt není určen pro spánek na delší dobu.
- Nikdy nepoužívejte tento výrobek na vyvýšených plochách (například stůl).
- Vždy používejte systémy, které zajišťují bezpečnost.
- Aby nedošlo ke zranění, zajistěte, aby během veškerých operací souvisejících s otevíráním a zavíráním výrobku nebyly přítomny děti.
- Nedovolte dětem, aby si s tímto výrobkem hrály.
- Nepřesuňte ani nezvedejte tento výrobek, pokud je v něm dítě.
- Když je produkt připojen k hudebnímu přehrávači, ujistěte se, že je hlasitost hudebního přehrávače nastavena na nízké hodnoty.
- Uchovávejte mimo dosah ohně a přímých zdrojů tepla.
- Tento výrobek nenahrazuje kočárek nebo postel. Pokud vaše dítě potřebuje spát, měli byste ho uložit do vhodného kočárku nebo postele.
- Nepoužívejte výrobek, pokud zjistíte, že některé části chybí nebo jsou poškozené.
- Nepoužívejte náhradní díly a jiné součásti, které nebyly schvaleny výrobcem.
- Neprovádějte žádné změny nebo úpravy na konstrukci.
- Před prvním použitím výrobku byste měli zkontrolovat, zda jsou všechny díly správně umístěny a upevněny a zda nechybí některé z dílů.
- Montáž výrobku by měla provádět pouze dospělá osoba.
- Neumísťujte do výrobku více než jedno dítě.
- Výrobek používejte pouze v domácím prostředí a jenom v souladu s jeho určením.
- Nehýbejte s výrobkem ani nenastavujte opěradlo, pokud je v něm dítě.
- Nikdy nepoužívejte na měkkém povrchu (postel, pohovka, polštář), protože výrobek se může převrhnout a způsobit udušení na měkkých površích.
- Nepoužívejte hrazdičku ke zvednutí a přenášení výrobku.
- Veškeré činnosti související s elektrickým napájením – zapínání, vypínání, výměna nebo nabíjení dobíjecích baterií musí provádět pouze dospělá osoba.
- AC/DC transformátory používané s houpacím křeslem by měly být pravidelně kontrolovány, zda nejsou poškozeny kabelu, otvoru, nástavce a dalších částí, a v případě takového poškození by tyto měniče neměly být používány.
- Houpací křesílko by mělo být používáno pouze s doporučeným AC/DC transformátorem.
- Nedovolte, aby byly přítomny děti mladší 3 let, dokud výrobek zcela nesmontujete, abyste se vyhnuli přístupu k malým a rozebraným dílům.
- Uchovávejte plastové obaly mimo dosah dětí, aby se zabránilo riziku udušení.
- Neumísťujte výrobek na nerovné povrchy, v blízkosti stupnicí nebo schodů, kluzkých a mokrých povrchů, v blízkosti bazénů a jiných nebezpečných míst a předmětů.
- Nedovolte dětem, aby si hrály s výrobkem, když je v něm další dítě.
- Nepřipevňujte k výrobku ani nedávejte dítěti žádné jiné předměty a příslušenství, které nebyly dodány výrobcem.
- Uchovávejte mimo dosah dětí.
- Nejvyšší polohu opěradla používejte pouze tehdy, když je dítě dostatečně stabilní a nepřevrhne se.

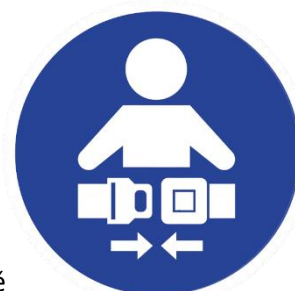

MONTÁŽNÍ NÁVOD

DŮLEŽITÉ! Schémata a obrázky v tomto návodu k použití jsou pouze pro ilustrační a orientační účely. Postupujte přesně podle pokynů a sledujte pořadí pro montáž a provoz produktu. Po provedení každé operace zkontrolujte bezpečnost fixace. Fixování určité polohy je ve většině případů doprovázeno zvukem cvaknutí.

Komponenty - ilustrace A

Po rozebrání se ujistěte, že jsou k dispozici všechny položky z **ilustrace A**.

1. Polštář; 2. Plyšové hračky (2 ks); 3. Stínidlo; 4. Čalounění sedačky; 5. Zařízení pro dálkové ovládání; 6. Adaptér; 7. Rám sedačky; 8. Podpěrné trubky základny (nožky) - 2 ks;

Sestavení základny - ilustrace B

Umístěte obě nosné trubky na spodní část mechanismu k ovládání a produktu a hudební funkce (jsou zajištěny sponou s pružinovým tlačítkem). Spojte obě části prvku 7 (A a B), jak je znázorněno na uvedeném obrázku. Poté jej připevněte k základně. D-otvor na rámu sedadla musí zasahovat do D-kusu na základně. **POZOR!** Ujistěte se, že základna byla správně sestavena a je stabilní, to zajišťuje bezpečnost Vašeho dítěte!

Demontáž: Stiskněte tlačítko, které je zobrazené na obrázku a poté zvedněte rám sedačky ze základny.

Montáž čalounění - ilustrace C

Položte čalounění (položka 4) na rám sedačky (položka 7) a připevněte ji k zadní části sedačky suchým zipem. Ujistěte se, že je stabilní a neklesne pod vahou dítěte.

Instalace stánidla – ilustrace D

Připevněte stínidla (položka 3) k horní části rámu sedadla pomocí dvou bočních knoflíků.

POKYNY K POUŽITÍ

Umístění zabezpečovacího systému – ilustrace E

Umístěte malé dítě do kolébky a zapněte pás na obou stranách (při správném upevnění v přezce uslyšíte zvuk „cvaknutí“). Upevněte pásy kolem pasu dítěte v poloze, která je pro dítě pohodlná. Zkontrolujte zádržný systém tak, že jej mírně odtáhnete od Vašeho dítěte. Zabezpečovací systém musí zůstat připevněn.

Uzamčení funkce "houpačka" – ilustrace F

Chcete-li zablokovat funkci „houpání“, zajistěte rám sedadla posunutím tlačítka dolů, jak je znázorněno na obrázku. Zatlačením tlačítka nahoru opět budete používat funkci „houpání“.

Elektrické napájení s adaptérem (vstup adaptéru) - ilustrace G

Vstup AC 100-240V – 50/60Hz a výstup DC 5V/1A. Zapojte hrot adaptéru do vstupu panelu pro ovládání vzrobku a funkce hudby a zástrčku adaptéru do síťové zásuvky (230V).

V případě, že je napájení vyšší než 5,7 V, všech pět kontrolky pro nastavení otočného mechanismu bude blikat po dobu 5 sekund, poté se houpačka automaticky vypne.

Použití ovládacího senzorového panelu – ilustrace a vysvětlení označení H

- ✓ **Tlačítko pro zapínání/vypínání:** Dotykem tlačítka se rozsvítí všechny kontrolky. Při dalším dotyku se houpačka vypne.
- ✓ **Časovač:** Dotkněte se tlačítka pro zapnutí časovače: jednou pro aktivaci funkce „houpání“ na dobu 8 minut, dvakrát na dobu 15 minut a třikrát na 30 minut. Pokud během 60 sekund po zapnutí dětské houpačky neprovedete žádnou operaci, houpačka přejde do pohotovostního režimu.
- ✓ **Rychlosti houpání:** Houpačka má 5 rychlostí houpání. Když se dotknete tlačítka jednou, houpání se spustí první rychlostí houpání a rozsvítí se první kontrolka. Když se tlačítka dotknete znovu, houpání začne druhou rychlostí houpání a rozsvítí se druhá kontrolka. Po trojím stisku tlačítka se houpačka zařadí do třetího stupně houpání a třetí kontrolka začne svítit a tak dále, dokud není dosaženo poslední 5 rychlosti.
- ✓ **Tlačítko pro zapínání hudby s 10 melodiemi:** Stisknutím tlačítka zapnete funkci hudby. Dalším stisknutím ztlumíte hudbu. Chcete-li přejít na další melodii, podržte prst na tlačítku po dobu 2 sekund.
- ✓ **Tlačítko pro ovládání hlasitosti - 5 úrovní:** Hlasitost začíná na úrovni 3. Stiskněte tlačítko znovu, dokud nedosáhnete požadovaného zvuku.
- ✓ **Detektor pohybu dítěte a automatické spuštění houpacího mechanismu:** Klepnutím na tlačítko vstoupíte do režimu detekce pohybu dítěte, houpačka se začne houpat rychlostí 1 po dobu 8 minut. Pokud rodič nastaví jinou rychlost a čas houpání, po uplynutí času se houpačka pro miminko vrátí do režimu automatického houpání.
- ✓ **Použití funkce Bluetooth:** Stisknutím tlačítka s grafickým zobrazením Bluetooth máte možnost přehrávat hudbu z jiného zařízení, které má stejnou funkci. V tomto případě nelze použít hudební funkci produktu.

Použití dálkového ovladače - ilustrace a vysvětlení

Pozor! Chcete-li ovládat funkce houpačky, musíte namířit dálkové ovládání na panel ovládací skříňky pro řízení a volbu melodie.

POKYNY PRO ČIŠTĚNÍ A ÚDRŽBU

Čištění

✓ Čalounění výrobku lze sejmout pro snadnější čištění. Uvolněte upevňovací pás, zvedněte spodní část čalounění. Uvolněte zadní rám opěradla a poté můžete sejmout čalounění. Čistěte měkkým hadříkem namočeným v teplé vodě a jemném mýdle. Po vyčištění nechte produkt zcela vyschnout. Neskladujte ani nepoužívejte čalounění,

pokud není zcela suché. Nepoužívejte silné čisticí prostředky, bělidla nebo čisticí prostředky s abrazivními částicemi. Je zakázáno čistit čalounění v pračce, sušičce, chemické čištění, bělení a odstředování.

✓ Očistěte konstrukci vlhkým měkkým hadříkem a jemným mýdlem. Osušte suchým měkkým hadříkem. **NEPOUŽÍVEJTE MOKRÉ utěrky, SILNÉ ČISTÍCÍ PROSTŘEDKY, DEZINFEKČNÍ PROSTŘEDKY ANI NIC S ABRAZIVNÍMI ČÁSTICEMI!**

✓ Hračky čistěte pouze měkkým, mírně navlhčeným hadříkem. **NESMÍTE JE MAČET!**

Údržba

Pravidelně provádějte kontroly pevně uložených a pohyblivých částí, zda náhodou nejsou uvolněné, poškozené nebo zlomené. Neopravujte výrobek samostatně, ale vždy kontaktujte autorizované servisní středisko nebo prodejce, u kterého jste výrobek zakoupili. V opačném případě bude uplatněn Vaší záruky. Výrobek pravidelně čistěte.

Nenechávejte výrobek vystavený škodlivým vlivům vnějších faktorů – přímému slunečnímu záření, dešti, sněhu nebo větru. To by mohlo způsobit poškození kovových a plastových dílů a vybělení čalounění. Výrobek skladujte na suchých a větraných místech, ne na prашných, vlhkých místech s velmi nízkou nebo velmi vysokou pokojovou teplotou.

NÁVOD NA ODSTRAŇOVÁNÍ PROBLÉMŮ

№	Problém	Řešení
1.	Houpačka nefunguje. Houpací mechanismus nelze aktivovat.	1. Konektor kabelů nabíjecího prvku může být uvolněný. Zkontrolujte, zda jsou zástrčky kabelů nabíječky navzájem pevně spojeny. 2. Poškozené kabely. Kontaktujte prodejce, u kterého jste produkt zakoupili.
2.	Všech pět kontrolky k idnikace nastavení otočného převodu nepřetržitě bliká delší dobu.	Napájení je vyšší než 5,7V Používejte pouze adaptér, který byl dodaný výrobcem. Vstup AC 100-240V – 50/60Hz a výstup DC 5V/1A.
3.	Uzamčení funkce "houpání" je není možné.	Zkontrolujte tlačítko určené pro zablokování pohybu houpačky. Zatažením nahoru odemknete rám sedačky.
4.	Houpačka se náhle zastaví nebo se nemůže zastavit.	Vypněte a znovu zapněte houpačku.

Vyrobeno pro Moni v Čínské lidové republice

Výrobce a dovozce: Moni Trade s.r.o.,

Adresa: bulharská republika, město Sofie, čtvrť Trebich, ul. Dolo1,

Telefonní číslo: 02/ 936 07 90, webová stránka: www.moni.bg

Tento produkt bol vyrobený v súlade s požiadavkami smerníc Európskeho parlamentu a Rady 2001/95/ES „Všeobecná bezpečnosť výrobkov“ a 2009/48/ES „Bezpečnosť detských hračiek“, Európskych štandardov EN 12790:2009 „Produkty určené pre výchovu malých detí. Lehátka pre malé deti“, Výhlasky o základných požiadavkách a posudzovaní zhody hračiek, Výhlasky o označovaní zhody a európskych štandardov platných pre hračky a Zákona o ochrane spotrebiteľov vnútroštátnymi právnymi predpismi.

DÔLEŽITÉ! PREČÍTAJTE POZORNE A USCHOVAJTE ZA ÚČELOM BUDÚCEHO POUŽITIA

POZOR

- Tento produkt nie je určený pre spánok na dlhšiu dobu.
- Nikdy nepoužívajte tento výrobok na vyvýšených plochách (napríklad stôl).
- Vždy používajte systémy, ktoré zaisťujú bezpečnosť.
- Aby nedošlo k zraneniu, zaistite, aby počas všetkých operácií súvisiacich s otváraním a zatváraním výrobku neboli prítomné deti.
- Nedovoľte deťom, aby sa s týmto výrobkom hrali.
- Nepresúvajte ani nedvíhajte tento výrobok, pokiaľ je v ňom dieťa.
- Keď je produkt pripojený k hudobnému prehrávaču, uistite sa, že je hlasitosť hudobného prehrávača nastavená na nízke hodnoty.
- Uchovávajte mimo dosahu ohňa a priamych zdrojov tepla.
- Tento výrobok nenahrádza kočík alebo posteľ. Pokiaľ vaše dieťa potrebuje spať, mali by ste ho uložiť do vhodného kočíka alebo posteľe.
- Nepoužívajte výrobok, ak zistíte, že niektoré časti chýbajú alebo sú poškodené.
- Nepoužívajte náhradné diely a iné súčasti, ktoré neboli schválené výrobcom.
- Nevykonávajte žiadne zmeny alebo úpravy na konštrukcii.
- Pred prvým použitím výrobku by ste mali skontrolovať, či sú všetky diely správne umiestnené a upevnené a či nechýbajú niektoré z dielov.
- Montáž výrobku by mala vykonávať iba dospelá osoba.
- Neumiestňujte do výrobku viac ako jedno dieťa.
- Výrobok používajte iba v domácom prostredí a len v súlade s jeho určením.
- Nehýbte s výrobkom ani nenastavujte operadlo, pokiaľ je v ňom dieťa.
- Nikdy nepoužívajte na mäkkom povrchu (posteľ, pohovka, vankúš), pretože výrobok sa môže prevrhnúť a spôsobiť udusenie na mäkkých povrchoch.
- Nepoužívajte hrazdičku na zdvihnutie a prenášanie výrobku.
- Všetky činnosti súvisiace s elektrickým napájaním – zapínanie, vypínanie, výmena alebo nabíjanie dobíjajúcich batérií musí vykonávať iba dospelá osoba.
- AC/DC transformátory používané s hojdačím kreslom by mali byť pravidelne kontrolované, či nie sú poškodené kábla, otvoru, nástavce a ďalších častí, av prípade takého poškodenia by tieto meniče nemali byť používané.
- Hojdačie kresielko by malo byť používané iba s odporúčaným AC/DC transformátorom.
- Nedovoľte, aby boli prítomné deti mladšie ako 3 roky, kým výrobok úplne nezmontujete, aby ste sa vyhli prístupu k malým a rozobraným dielom.
- Uchovávajte plastové obaly mimo dosahu detí, aby sa zabránilo riziku udusenia.
- Neumiestňujte výrobok na nerovné povrchy, v blízkosti stupnicou alebo schodov, klzkých a mokrých povrchov, v blízkosti bazénov a iných nebezpečných miest a predmetov.
- Nedovoľte deťom, aby sa hrali s výrobkom, keď je v ňom ďalšie dieťa.
- Nepripevňujte k výrobku ani nedávajte dieťaťu žiadne iné predmety a príslušenstvo, ktoré neboli dodané výrobcom.
- Uchovávajte mimo dosahu detí.
- Najvyššiu polohu operadla používajte iba vtedy, keď je dieťa dostatočne stabilné a neprevrhne sa.

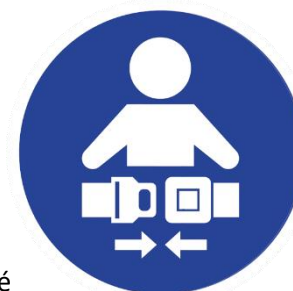

MONTÁŽNY NÁVOD

DÔLEŽITÉ! Schémy a obrázky v tomto návode na použitie sú len na ilustračné a orientačné účely. Postupujte presne podľa pokynov a sledujte poradie pre montáž a prevádzku produktu. Po vykonaní každej operácie skontrolujte bezpečnosť fixácie. Fixovanie určitej polohy je vo väčšine prípadov sprevádzané zvukom cvaknutia.

Komponenty - ilustrácia A

Po rozbalení sa uistite, že sú k dispozícii všetky položky z **ilustrácia A**.

1. Vankúš; 2. Plyšové hračky (2 ks); 3. Tienidlo; 4. Čalúnenie sedačky; 5. Zariadenia na diaľkové ovládanie; 6. Adaptér; 7. Rám sedačky; 8. Podperné rúrky základne (nôžky) - 2 ks;

Zostavenie základne - ilustrácia B

Umiestnite obe nosné rúrky na spodnú časť mechanizmu na ovládanie a produktu a hudobné funkcie (sú zaistené sponou s pružinovým tlačidlom). Spojte obe časti prvku 7 (A a B), ako je znázornené na uvedenom obrázku. Potom ho pripevnite k základni. D-otvor na ráme sedadla musí zasahovať do D-kusu na základni. **POZOR!** Uistite sa, že základňa bola správne zostavená a je stabilná, to zaisťuje bezpečnosť Vášho dieťaťa!

Demontáž: Stlačte tlačidlo, ktoré je zobrazené na obrázku a potom zdvihnite rám sedačky zo základne.

Montáž čalúnenie - ilustrácia C

Položte čalúnenie (položka 4) na rám sedačky (položka 7) a pripevnite ju k zadnej časti sedačky suchým zipsom. Uistite sa, že je stabilná a neklesne pod váhou dieťaťa.

Inštalácia stánidla – ilustrácia D

Pripevnite tienidlá (položka 3) k hornej časti rámu sedadla pomocou dvoch bočných gombíkov.

POKYNY NA POUŽITIE

Umiestnite malé dieťa do kolísky a zapnite pás na oboch stranách (pri správnom upevnení v pracke budete počuť zvuk „cvaknutia“). Upevnite pásy okolo pása dieťaťa v polohe, ktorá je pre dieťa pohodlná. Skontrolujte záchytný systém tak, že ho mierne odtiahnete od Vášho dieťaťa. Zabezpečovací systém musí zostať pripevnený.

Uzamknutie funkcie "hojdačka" - ilustrácia F

Ak chcete zablokovať funkciu „hojdania“, zaistíte rám sedadla posunutím tlačidla dole, ako je znázornené na obrázku. Zatláčením tlačidla hore opäť budete používať funkciu „hojdanie“.

Elektrické napájanie s adaptérom (vstup adaptéra) - ilustrácia G

Vstup AC 100-240V - 50/60Hz a výstup DC 5V/1A. Zapojte hrot adaptéra do vstupu panela pre ovládanie výrobku a funkcie hudby a zástrčku adaptéra do sieťovej zásuvky (230V).

V prípade, že je napájanie vyššie ako 5,7 V, všetkých päť kontroliek pre nastavenie otočného mechanizmu bude blikať po dobu 5 sekúnd, potom sa hojdačka automaticky vypne.

Použitie ovládacieho senzorového panelu – ilustrácie a vysvetlenie označenia H

- ✓ **Tlačidlo pre zapínanie/vypínanie:** Dotykom tlačidla sa rozsvietia všetky kontrolky. Pri ďalšom dotyku sa hojdačka vypne.
- ✓ **Časovač:** Dotknite sa tlačidla pre zapnutie časovača: raz pre aktiváciu funkcie „hojdanie“ na dobu 8 minút, dvakrát na dobu 15 minút a trikrát na 30 minút. Ak počas 60 sekúnd po zapnutí detskej hojdačky nevykonáte žiadnu operáciu, hojdačka prejde do pohotovostného režimu.
- ✓ **Rýchlosti hojdania:** Hojdačka má 5 rýchlostí hojdania. Keď sa dotknete tlačidla raz, hojdanie sa spustí prvou rýchlosťou hojdania a rozsvieti sa prvá kontrolka. Keď sa tlačidla dotknete znova, hojdanie začne druhou rýchlosťou hojdania a rozsvieti sa druhá kontrolka. Po trojitom stlačení tlačidla sa hojdačka zaradí do tretieho stupňa hojdania a tretia kontrolka začne svietiť a tak ďalej, pokiaľ nie je dosiahnutá posledná 5 rýchlostí.
- ✓ **Tlačidlo pre zapínanie hudby s 10 melódiami:** Stlačením tlačidla zapnete funkciu hudby. Ďalším stlačením stlmíte hudbu. Ak chcete prejsť na ďalšiu melódiu, podržte prst na tlačidle po dobu 2 sekúnd.
- ✓ **Tlačidlo pre ovládanie hlasitosti - 5 úrovní:** Hlasitosť začína na úrovni 3. Stlačte tlačidlo znova, kým nedosiahnete požadovaný zvuk.
- ✓ **Detektor pohybu dieťaťa a automatické spustenie hojdacieho mechanizmu:** Kliknutím na tlačidlo vstúpite do režimu detekcie pohybu dieťaťa, hojdačka sa začne hochať rýchlosťou 1 po dobu 8 minút. Pokiaľ rodič nastaví inú rýchlosť a čas hojdania, po uplynutí času sa hojdačka pre bábätko vráti do režimu automatického hojdania.
- ✓ **Použitie funkcie Bluetooth:** Stlačením tlačidla s grafickým zobrazením Bluetooth máte možnosť prehrávať hudbu z iného zariadenia, ktoré má rovnakú funkciu. V tomto prípade nie je možné použiť hudobnú funkciu produktu.

Použitie diaľkového ovládača - ilustrácie a vysvetlenia

Pozor! Ak chcete ovládať funkcie hojdačky, musíte namieriť diaľkové ovládanie na panel ovládacej skrinky pre riadenie a voľbu melódie.

POKYNY NA ČISTENIE A ÚDRŽBU

Čistenie

✓ Čalúnenie výrobku je možné sňať pre ľahšie čistenie. Uvoľnite upevňovací pás, zdvihnite spodnú časť čalúnenia. Uvoľnite zadný rám operadla a potom môžete sňať čalúnenie. Čistite mäkkou handričkou namočenou v teplej vode a jemnom mydle. Po vyčistení nechajte produkt úplne vyschnúť. Neskladujte ani nepoužívajte čalúnenie, pokiaľ nie je

úplne suché. Nepoužívajte silné čistiace prostriedky, bielidlá alebo čistiace prostriedky s abrazívnymi časticami. Je zakázané čistiť čalúnenie v práčke, sušičke, chemické čistenie, bielenie a odstredovanie.

✓ Očistite konštrukciu vlhkou mäkkou handričkou a jemným mydlom. Osušte suchou mäkkou handričkou. **NEPOUŽÍVAJTE MOKRÉ utierky, SILNÉ ČISTIACE PROSTRIEDKY, DEZINFEKČNÉ PROSTRIEDKY ANI NIČ S ABRAZÍVNÝMI ČIATICAMI!**

✓ Hračky čistite iba mäkkou, mierne navlhčenou handričkou. **NESMIETE ICH MAČET!**

Údržba

Pravidelne vykonávajte kontroly pevne uložených a pohyblivých častí, či náhodou nie sú uvoľnené, poškodené alebo zlomené. Neopravujte výrobok samostatne, ale vždy kontaktujte autorizované servisné stredisko alebo predajcu, u ktorého ste výrobok zakúpili. V opačnom prípade bude uplatnenie Vašej záruky. Výrobok pravidelne čistite.

Nenechávajte výrobok vystavený škodlivým vplyvom vonkajších faktorov – priamemu slnečnému žiareniu, dažďu, snehu alebo vetru. To by mohlo spôsobiť poškodenie kovových a plastových dielov a vybielenie čalúnenia. Výrobok skladujte na suchých a vetraných miestach, nie na prašných, vlhkých miestach s veľmi nízkou alebo veľmi vysokou izbovou teplotou.

NÁVOD NA ODSTRANOVANIE PROBLÉMOV

No	Problém	Riešenie
1.	Hojdačka nefunguje. Hojdací mechanizmus nie je možné aktivovať.	1. Konektor káblov nabíjacieho prvku môže byť uvoľnený. Skontrolujte, či sú zástrčky káblov nabíjačky navzájom pevne spojené. 2. Poškodené káble. Kontaktujte predajcu, u ktorého ste produkt zakúpili.
2.	Všetkých päť kontroliek na idnikáciu nastavenia otočného prevodu nepretržite bliká dlhšiu dobu.	Napájanie je vyššie ako 5,7V Používajte iba adaptér, ktorý bol dodaný výrobcom. Vstup AC 100-240V - 50/60Hz a výstup DC 5V/1A.
3.	Uzamknutie funkcie "hojdanie" je nie je možné.	Skontrolujte tlačidlo určené na zablokovanie pohybu hojdačky. Zatiahnutím nahor odomknete rám sedačky.
4.	Hojdačka sa náhle zastaví alebo sa nemôže zastaviť.	Vypnite a znovu zapnite hojdačku.

Vyrobené pre Moni v Čínskej ľudovej republike

Výrobca a dovozca: Moni Trade s.r.o.,

Adresa: bulharská republika, mesto Sofia, štvrť Trebich, ul. Dolo1,

Telefónne číslo: 02/ 936 07 90, webová stránka www.moni.bg