

BG: ВАЖНО! ПРОЧЕТЕТЕ ВНИМАТЕЛНО И ЗАПАЗЕТЕ ЗА БЪДЕЩИ СПРАВКИ
EN: IMPORTANT! READ CAREFULLY AND KEEP FOR FUTURE REFERENCE
DE: WICHTIG! LESEN SIE DIE ANWEISUNGEN SORGFÄLTIG DURCH, BEVOR SIE DAS PRODUKT
VERWENDEN, UND BEWAHREN SIE DIESE ZUM SPÄTEREN NACHSCHLAGEN AUF
EL: ΣΠΟΥΔΑΙΟΣ! ΔΙΑΒΑΣΤΕ ΠΡΟΣΕΚΤΙΚΑ ΑΥΤΕΣ ΤΙΣ ΟΔΗΓΙΕΣ ΠΡΙΝ ΤΗΝ ΧΡΗΣΗ ΤΟΥ ΠΡΟΪΟΝΤΟΣ ΚΑΙ
ΚΡΑΤΗΣΤΕ ΓΙΑ ΜΕΛΛΟΝΤΙΚΟ ΕΛΕΓΧΟ ΣΕ ΕΥΚΟΛΑ ΠΡΟΣΒΑΣΙΜΟ ΚΑΙ ΑΣΦΑΛΕΣ ΣΗΜΕΙΟ
ES: ¡IMPORTANTE! ¡ANTES DE USAR EL PRODUCTO LEA LAS INSTRUCCIONES CUIDADOSAMENTE Y
GUÁRDELAS PARA FUTURAS CONSULTAS EN UN LUGAR ACCESIBLE Y SEGURO
RO: IMPORTANT! CITIȚI CU ATENȚIE ȘI PĂSTRĂȚI PENTRU REFERINȚE VITORIALE
RU: ВАЖНО! ПРОЧИТАЙТЕ ВНИМАТЕЛЬНО И ХРАНИТЕ ДЛЯ ДАЛЬНЕЙШЕГО ИСПОЛЬЗОВАНИЯ
IT: IMPORTANTE! SI PREGA DI LEGGERE ATTENTAMENTE QUESTE ISTRUZIONI PRIMA DI USARE IL
PRODOTTO E DI CONSERVARLE PER UN RIFERIMENTO FUTURO IN UN POSTO FACILMENTE ACCESSIBILE E
SICURO
FR: IMPORTANT! LISEZ ATTENTIVEMENT LES INSTRUCTIONS ET CONSERVEZ-LES EN LIEU SÛR POUR DES
CONSULTATIONS ULTÉRIEURES
SR: VAŽNO! PAŽLJIVO ČITAJTE I SAČUVAJTE ZA BUDUĆE REFERENCE
NL: BELANGRIJK! ZORGVULDIG LEZEN EN OPSLAAN VOOR TOEKOMSTIGE REFERENTIES
HU: FONTOS! OLVASSA EL FIGYELMESEN, ÉS ŐRIZZE MEG KÉSŐBBI HIVATKOZÁSHOZ

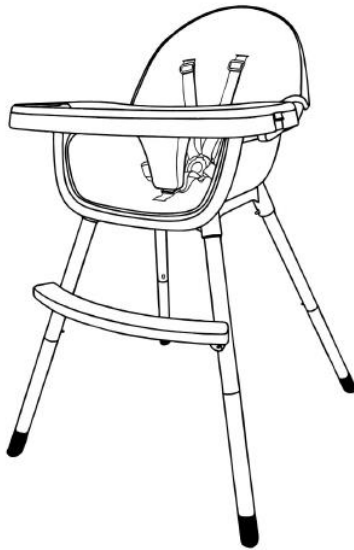

BG: ИНСТРУКЦИЯ ЗА УПОТРЕБА НА СТОЛ ЗА ХРАНЕНЕ DONUT АРТИКУЛЕН № HA-N003
EN: MANUAL OF HIGH CHAIR DONUT ITEM NO HA-N003
DE: GEBRAUCHSANWEISUNG FÜR KINDER-ESSZIMMERSTUHL DONUT ARTIKEL NR. HA-N003
EL: ΟΔΗΓΙΕΣ ΧΡΗΣΗΣ ΠΑΙΔΙΚΗΣ ΚΑΡΕΚΛΑΣ ΤΡΑΠΕΖΑΡΙΑΣ DONUT Ε ΑΡΙΘΜΟΣ ΠΡΟΪΟΝΤΟΣ HA-N003
ES: INSTRUCCIONES DE USO DE SILLA DE COMER PARA NIÑOS DONUT NÚMERO DE ARTÍCULO HA-N003
RO: INSTRUCȚIUNI DE UTILIZARE A SCAUNULUI DE MINA COPII DONUT NR. ARTICOL HA-N003
RU: ИНСТРУКЦИЯ ПО ЭКСПЛУАТАЦИИ ДЕТСКОГО СТУЛА DONUT НОМЕР АРТИКУЛА HA-N003
IT: ISTRUZIONI PER L'USO DEL SEGGIOLONE PER BAMBINI DONUT NUMERO DI ARTICOLO HA-N003
FR: INSTRUCTIONS D'UTILISATION DE LA CHAISE HAUTE BÉBÉ DONUT NUMÉRO D'ARTICLE HA-N003
SR: UPUTSTVO ZA UPOTREBU DEČIJE TRPEZARIJE DONUT ARTIKL HA-N003
NL: GEBRUIKSAANWIJZING VAN DE EETKAMERSTOEL VOOR KINDEREN DONUT ARTIKEL № HA-N003
HU: DONUT ÉTKEZŐSZÉK HASZNÁLATI ÚTMUTATÓ CIKKSZÁM HA-N003

PD.1

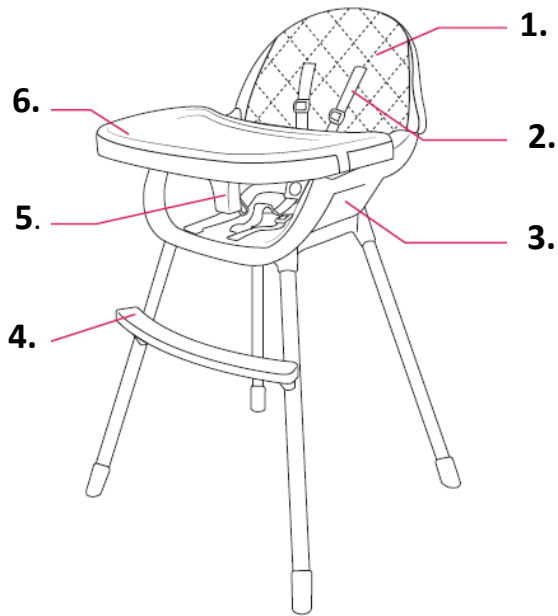

PD.2

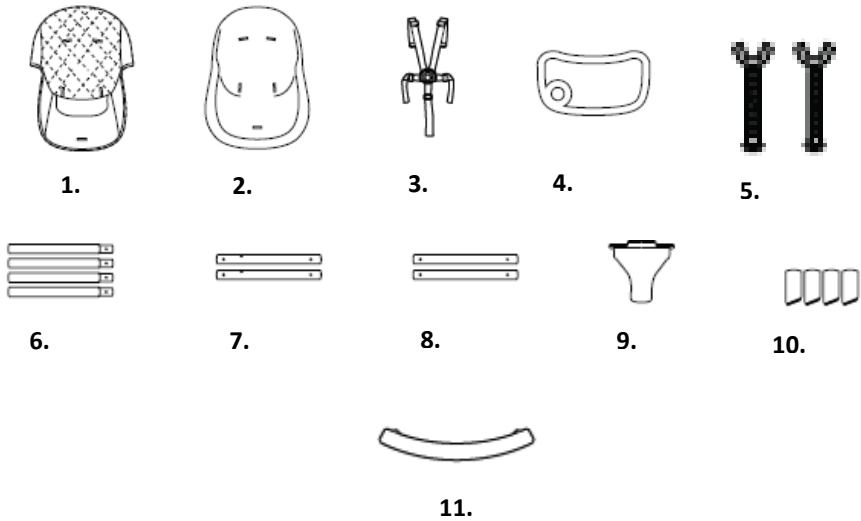

AD

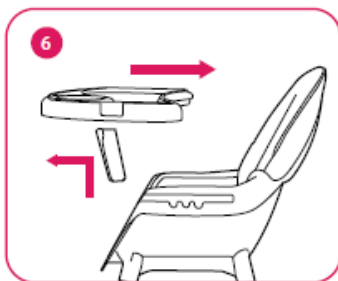
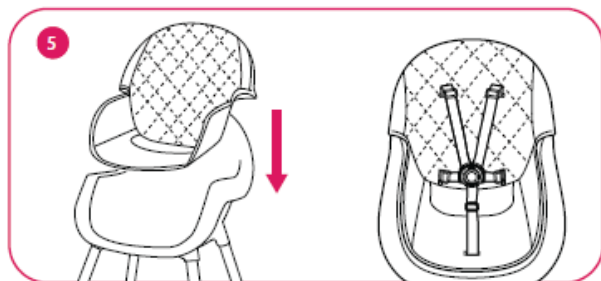
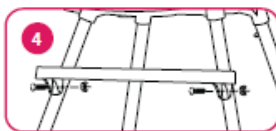
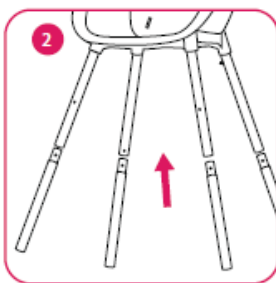
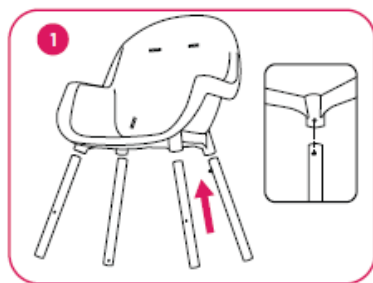

BG	5
EN:	17
DE:	20
EL:	24
ES:	28
RO:	32
RU:	36
IT:	40
FR:	44
SR:	48
NL:	52
HU:	56

Този продукт е произведен в съответствие с изискванията на Директива 2001/95/ЕО „Обща безопасност на продуктите“, на европейския стандарт EN 14988:2017+A1:2020 „Детски високи столчета. Изисквания и методи за изпитване“ и на Закона за защита на потребителите.

ВАЖНО! ПРОЧЕТЕТЕ ВНИМАТЕЛНО И ЗАПАЗЕТЕ ЗА БЪДЕЩИ СПРАВКИ

ВНИМАНИЕ!

- Никога не оставяйте детето без надзор.
- Винаги използвайте затварящата система.
- Опасност от падане: Не позволявайте на детето да се катери по продукта.
- Не използвайте продукта, ако някоя част не е поставена правилно и стабилно.
- Имайте предвид, че е опасно продуктът да се поставя в близост до открит огън и други източници на силна топлина.
- Риск от накланяне, ако детето може да достигне до маса или друга структура с краче.
- Не използвайте продукта, докато детето не започне да седи самостоятелно.
- Не използвайте продукта, ако някоя част е счупена, повредена или липсва.
- Дръжте децата далеч, когато сгъвате и разгъвате продукта, за да избегнете наранявания.
- Този продукт е предназначен за деца, които могат да седят без чужда помощ и са на възраст до 3 години или с максимално тегло до 15 кг.
- При добавяне на допълнителни колани за безопасност, които не са предоставени от производителя, уверете се, че те съответстват на EN 13210.
- Винаги използвайте продукта върху стабилна, равна повърхност.



- При столчета за хранене, оборудвани с повече от две колелца на крачетата, паркиращото устройство трябва винаги да е активирано, когато продуктът се използва.
- Сглобяването, разгъването и сгъването на продукта да се извършва САМО от възрастен. Деца не трябва да присъстват по време на сглобяването, разгъването и сгъването на продукта.
- Не използвайте стола за хранене без таблата за хранене. Винаги се уверявайте, че е монтирана стабилно.
- Винаги оставайте достатъчно, но безопасно, разстояние между детето и табличката за хранене.
- Бъдете внимателни, когато регулирате положението на табличката, поставката за крака и докато разгъвате или сгъвате столчето, поради опасност от защипване на пръстите.
- Използвайте таблата за хранене винаги в комбинация с поставени предпазни колани! Таблата за хранене не е предназначена да предпазва детето от падане.
- Никога не повдигайте, не премествайте, не сгъвайте, не извършвайте настройки или ремонти по столчето, когато има дете в него. Това може да доведе до нараняване на детето.
- Винаги преди употреба проверявайте изправността на заключващите механизми.
- Преди да поставите детето на столчето се уверете, че е напълно разгънато и фиксирано в отворено положение и всички заключващи механизми са добре затворени! Така ще предотвратите нараняване на детето от внезапно сгъване на столчето.

УКАЗАНИЯ ЗА СГЛОБЯВАНЕ И ЕКСПЛОАТАЦИЯ

ВАЖНО! Схемите и фигурите в тази инструкция са само илюстративни и насочващи. Проверете сигурността на фиксирането след изпълнение на всяка операция.

СЪСТАВНИ ЧАСТИ – ВИЖ PD

PD.1: 1.Тапицерия на седалката; 2.Петточков предпазен колан; 3.Седалка; 4.Поставка за крачета; 5.Защита срещу приплъзване на таблата; 6.Табла за хранене.

PD.2: 1.Тапицерия на седалката; 2. Седалка; 3.Петточков предпазен колан; 4.Табла за хранене; 5.Гайка и болт – 2 комплекта; 6.Долни опорни тръби (крака) – 4 бр.; 7.Горни опорни тръби (предни крака) – 2 бр.; 8.Горни опорни тръби (задни крака) – 2 бр.; 9.Защита срещу приплъзване на таблата за хранене; 10.Гумени крачета против плъзгане – 4 бр.; 11.Поставка за крачета

СГЛОБЯВАНЕ НА КОНСТРУКЦИЯТА – ВИЖ АД

ВНИМАНИЕ! Уверете се, че основата е сглобена правилно и е стабилна, това осигурява безопасността на детето Ви!

Следвайте стриктно указанията и последователността за сглобяване на продукта, както е указано на схемите.

1.Монтиране на горни крака към корпуса на седалката – фигура 1:

Поставете горните опорни тръби (предни и задни крака) в съответните отвори на корпуса на седалката, като внимавате при монтиране да не размените местата на предните и задните крака (предните крака имат допълнително още 4 отвора, предназначени за монтиране на поставката за крачета). Натиснете, докато чуete звук на щракване и пружинестите бутони се обтегнат и излязат от отворите, предназначени за тях (фигура 1). Пропуснете тази стъпка, ако искате да монтирате столчето на по-ниска позиция (само с долни крака).

2.Монтиране на долни крака – фигура 2:

Съединете долните опорни тръби (крака) със сглобените към седалката горни тръби, както е показано на фигура 2, или ги монтирайте директно към корпуса на седалката при избор на по-ниска позиция на столчето. Натиснете, докато чуete звук на щракване и пружинестите бутони се обтегнат и излязат от отворите, предназначени за тях.

3.Монтиране на гумени крачета – фигура 3: Поставете четирите гумени крачета в долните опорни тръби (крака), както е показано на фигура 3.

4.Монтиране на поставка за крачета – фигура 4: Подравнете поставката за крака в долния край на горните опорни тръби и я монтирайте с помощта на болт и гайка, както е показано на фигура 4.

5.Монтиране на тапицерия заедно с 5-точков предпазен колан – фигура 5:

Закрепете тапицерията към корпуса на седалката и поставете петточковия предпазен колан (вижте фигура 5).

6. Монтиране на табла за хранене заедно с приспособлението за защита срещу приплъзване – фигура 6: Приспособлението за защита срещу

приплъзване на таблата за хранене се сглобява към таблата, след което таблата се фиксира към корпуса на седалката.

Използване на предпазен колан: Петточковият предпазен колан е предвиден да осигури безопасността на детето Ви и трябва винаги да бъде поставян. За да се разкопчае коланът, натиснете бутона на катарамата и издърпайте закопчалките. За да закопчаете колана, поставете закопчалките на каишките на кръста в отворите на катарамата и натиснете, докато те се заключат. Плъзгащи регулатори са монтирани върху презрамките и колана за кръста. Каишките трябва внимателно да се регулират, като се съобразите с удобството на детето.

УКАЗАНИЯ ЗА ПОЧИСТВАНЕ И ПОДДРЪЖКА

Почиствайте само с мека, леко влажна кърпа.

Редовно проверявайте фиксираните и подвижните части, дали не са разхлабени, повредени или счупени. Не извършвайте сами ремонт на продукта, а се свържете с оторизиран сервиз или търговския агент, от който сте закупили продукта. В противен случай Вашата гаранция ще бъде анулирана. Периодично почиствайте продукта. Не оставяйте продукта на вредното въздействие на външните фактори - преки слънчеви лъчи, дъжд, сняг или вятър. Това може да доведе до повреда на металните и пластмасови части и избеляване на тапицерията. Съхранявайте продукта на сухи и проветриви места, а не в прашни, влажни помещения с много ниски или много високи стайни температури.

Произведено за Moni в КНР

Производител и вносител: Мони Трейд ООД,

Адрес: България, гр. София, кв. Требич, ул. Доло 1,

Телефонен номер: 02/ 936 07 90, уеб сайт: www.moni.bg

ОБЩИ ГАРАНЦИОННИ УСЛОВИЯ

Настоящите Общи гаранционни условия за продукти и стоки, предлагани от „МОНИ ТРЕЙД“ ООД са изготвени и изцяло съобразени със Закона за предоставяне на цифрово съдържание и цифрови услуги и за продажба на стоки и Закона за защита на потребителите.

РАЗДЕЛ I ОБЩИ ПОЛОЖЕНИЯ

1.1. „Мони Трейд“ ООД, вписано в Търговския регистър и Регистър на Юридическите лица с нестопанска цел към Агенция по вписванията при Министерство на правосъдието, с ЕИК **131452175**, със седалище и адрес на управление в гр. *София 1298, район „Надежда“, ж.к./кв. „Требич“, Индустриална зона, ул. „Доло“*

№ 1, представлявано от законния представител Адел Али Кисеруан, управител („Дружество/то“) оперира в търговската мрежа чрез свои физически магазини и онлайн магазин с интернет адрес: <https://moni.bg/>.

1.2. ФОРМА ЗА КОНТАКТ:

Телефон за контакт:	Email:
+359 02 936 079	office@moni.bg

2. Съобразно стопанската си дейност Дружеството извършва продажби на продукти/стоки на крайни и други потребители чрез своите физически и/или онлайн магазини (дистанционна продажба/продажба от разстояние).

2.1. При осъществяване на продажби от физически магазини, Дружеството декларира, че е поставило на видно и удобно място в търговските си обекти всички свои вътрешни актове, включително, но не само Общи условия, Гаранционни условия, условия, свързани със защитата на личните данни, политики и други, които са на разположение за запознаване и информиране на своите клиенти/потребители/посетители.

2.1.1. При осъществена сделка във физически магазин, Дружеството презюмира, а потребителят се съгласява и декларира, че се е запознал и е информиран с Общите условия на продажбата, включително, но не само с Гаранционните условия на Дружеството, Политиките, правилата и условията за защитата на лични данни, поставени на видно място в търговските обекти на Дружеството.

2.2. При осъществена сделка от разстояние чрез онлайн магазина на Дружеството, потребителят извършва подобна декларация за съгласие, информираност и запознаване с всички и всякакви документи, правила и условия между него и Дружеството, включително, но не само и с Гаранционните условия на Дружеството, Политиките, правилата и условията за защитата на лични данни, ръчно през електронния сайт на Дружеството.

3. Настоящите гаранционни условия, общите условия, условията за защита на личните данни, Политика/и правила, включително но не само и всички и всякакви други условия и документи са на разположение на потребителите на електронния сайт на дружеството.

4. При промяна, допълнение и/или изменение на настоящите гаранционни условия, Дружеството се задължава на електронния си сайт да уведоми потребителите си (включително и тези, за които важат към момента на промяната гаранционните срокове и условия) за такава промяна. Всяка промяна, допълнение и/или изменение влиза в сила от момента на публикуването и на електронния сайт на Дружеството и има ефект, включително и при заварени положения между Дружеството и неговите потребители. Потребителите се считат уведомени в отношенията между тях и Дружеството от публикуването на промяна/допълнение и/или изменение на електронния сайт на Дружеството.

5. Дружеството се задължава да предостави и/или изпрати ведно със стоката/ите (при сделка от разстояние, осъществена чрез онлайн

магазина на Дружеството) Гаранционна карта. В гаранционната карта се съдържа информация за настоящите гаранционни условия, вида стока/продукт и др.

6.1. Дружеството предоставя 24-месечна търговска гаранция на първоначалния краен потребител на своя продукт (детски стоки), че същият няма дефекти в материалите и изработката, като потвърждава, че продуктите и стоките, предлагани от Дружеството са произведени в съответствие с настоящите европейски изисквания за безопасност и стандартите за качество, които са приложими за тези продукти, и че тези продукти са без дефекти в материалите и изработката, в момента на покупката.

6.2. Гаранционният период започва да тече от момента, в който е направена доставката до клиента или от момента, в който клиентът е закупил и взел със себе си продукта от дадения дистрибутор.

6.3. Всеки нов продукт е със защитена с гаранция от дефекти на материала и/или заводски дефекти в продължение на 2 /две/ години.

7. Продуктите/стоките с производител „Мони Трейд“ ООД и/или на предлагани чужди марки, чиито официален представител за България е „Мони Трейд“ ООД, имат срок на гаранция 24 /двадесет и четири месеца/, считано от датата на закупуване на стоката от физически магазин и/или от онлайн магазина на Дружеството. За дата на закупуване при сделка от разстояние, се приема датата на получаване на стоката.

8. Определения. Страни.

8.1. „Потребител“ по смисъла на Допълнителните разпоредби от Закона за предоставяне на цифрово съдържание и цифрови услуги и за продажба на стоки и Закона за защита на потребителите е всяко физическо лице, което придобива стоки от Дружеството, които не са предназначени за извършване на търговска или професионална дейност, както и всяко физическо лице, което сключва договори за продажба на стоки и действа извън рамките на неговата търговска или стопанска дейност, занаят или професия. Настоящите Общи гаранционни условия не уреждат и не се прилагат в отношенията между Дружеството и клиенти – юридически лица.

8.2. При продажба на предлаганите продукти/стоки на Потребител, Дружеството действа като „Търговец“ по смисъла на Допълнителните разпоредби на Закона за защита на потребителите и „Продавач“ по смисъла на Допълнителните разпоредби на Закона за предоставяне на цифрово съдържание и цифрови услуги и за продажба на стоки, с всички произтичащи от това задължения.

9. Дружеството отговаря за липсата на съответствие на потребителската стока, съгласно правата на „Потребителя“ по смисъла на Закона за предоставяне на цифрово съдържание и цифрови услуги и за продажба на стоки и Закона за защита на потребителите, което съществува в момента на доставяне на стоката и което се появи в рамките на две години, считано от този момент. Срокът спира да тече през времето, необходимо за извършване на ремонт или замяна на стоката.

10. Правото на рекламация на Потребителя включва да поиска от Дружеството да приведе стоката в съответствие, като може да избере между ремонт или замяна на стоката.

11. Правото на рекламация **НЕ** може да бъде упражнено без предоставен от страна на Потребителя, в момента на рекламацията касова бележка, фактура или документ, удостоверяващ плащането за стока, закупена от „Мони Трейд“ ООД, предмет на рекламацията, от който да са видни названието на търговеца, датата на покупка и името на стоката, както и гаранционна карта.

11.1. Правото на рекламация **НЕ** може да бъде упражнено и при не предоставяне от страна на потребителя на продукта/стоката в неговата/нейната цялост.

11.2. При предявяване на рекламация Потребителят посочва предмета на рекламацията, предпочитания от него начин за удовлетворяване на рекламацията и адрес за контакт.

12. Правото на рекламация може да бъде упражнено във всеки от търговските обекти на Дружеството на територията на страната, в които се осъществява подобна търговска дейност като тази в обекта, откъдето е закупена стоката.

13. След направена от Потребителя рекламация (устно или писмено) в срока по т. 9 по-горе, Дружеството я вписва в регистър за рекламации и издава на Потребителя документ, съдържащ датата, номера, под който рекламацията е вписана в регистъра, вида на стоката и подпис на лицето, приело рекламацията. Дружеството си запазва правото да направи оценка на предявената рекламация.

14. След вписването Дружеството разполага с един месец, считано от уведомяването му от потребителя за несъответствието, в който да ремонтира или замени стоката с нова.

15. Дружеството може да откаже да приведе стоката в съответствие, ако ремонтът и замяната са невъзможни или ако биха довели до непропорционално големи разходи за него.

16.1. Ако се окаже, че нито една от двете изброени в т. 10 по-горе алтернативи не е възможна, то Потребителят има право:

- да получи пропорционално намаляване на цената;
- да развали договора.

16.2. Потребителят няма право да развали договора, ако несъответствието е незначително.

17. Потребителят не може да претендира възстановяване на заплатената сума или отбив от цената на друг, по-скъп продукт/стока, когато Дружеството приеме да бъде извършена замяна на потребителската стока с нова или да се поправи стоката в рамките на един месец от предявяване на рекламацията.

18.1. Правото на рекламация **НЕ** може да бъде упражнено от Потребителя и Дружеството не носи отговорност за гаранционен ремонт или замяна в случаите на дефект на продукта/стоката в следствие на:

- не спазени указания от инструкциите за сглобяване от инструкциите за сглобяване, монтаж и профилактика;
- не спазени указания от ръководството относно поддръжката и правилната употреба;

- стоката е неправилно и/или частично сглобена;
- има повърхностни наранявания, получени по време на експлоатацията на стоката по време на нейното пренасяне, транспорт или съхранение;
- повредата е възникнала вследствие на небрежна, непредпазлива експлоатация, претоварване и/или съхранение в неподходяща среда, както и при злоупотреба и/или умишлено увреждане на вещта;
- повредата е възникнала вследствие на употреба на стоката за цели, различни от предназначението им (вкл. демонстрации, отдаване под наем, заем за послужване, тестове и др.);
- стоката е ремонтирана в неоправомощен от производителя сервиз или от други лица;
- има извършена промяна или модификация на конструкцията;
- повредата е получена вследствие на монтирани от потребителя части и аксесоари, различни от спецификацията на стоката при продажбата;
- повредата е получена вследствие на механично въздействие – удар, падане, изкъртване, всяко от които да предизвика нараняване, счупване, липса или одраскване;
- дефектите са получени в резултат на въздействие на външни сили – включително, но не само природни бедствия, счупвания след удар, катастрофа, промишлени изпарения, агресивни миешки препарати и др. подобни

18.2. Обстоятелства, при които гаранцията на стоката се запазва, но за една част от повредените части, които подлежат на амортизация по време на нормалната експлоатация на стоката, същите части и ремонтът се заплащат от потребителя.

Такива части са:

- **за ДЕТСКИ КОЛИЧКИ** – следните компоненти и части от количките, които могат да бъдат изгубени или увредени по невнимание, като: неопрениви дръжки, ръкохватки, пружини, адаптери, предпазни бордове, покривала, дъждобрани, сенници, чанти, копчета тик-так, капси, ципове, лепенки, колани, катарамы, пластмасови бутони, капачета и копчета, счупени куполи и сенници, избеляла или скъсана тапицерия – като тези детайли е възможно да бъдат ремонтирани или заменени срещу заплащане. Гаранцията не покрива също така и спукани, скъсани или протрити вътрешни или външни гуми;
- **за СТОЛЧЕТА ЗА КОЛА, ТЪВЪРД КОШ ЗА КОЛИЧКА И КОШНИЦИ** – неопрениви дръжки, ръкохватки, пружини, адаптери, предпазни бордове, покривала, дъждобрани, сенници, чанти, копчета тик-так, капси, ципове, лепенки, колани, катарамы, пластмасови бутони, капачета и копчета;
- **За КОШАРИ ЗА СПАНЕ И ИГРА** – избеляла и скъсана тапицерия, копчета тик-так, капси, ципове, лепенки, колани, катарамы, пластмасови бутони, капачета и копчета, матрак, комарник, балдахин, музикални въртележки, повивалник и др. аксесоари;
- **ЗА БЪНДЖИ, ЛЮЛКА, ШЕЗЛОНГ, ПРОХОДИЛКА, СТОЛЧЕ ЗА ХРАНЕНЕ** - избеляла и скъсана тапицерия, копчета тик-так, капси, ципове, лепенки, колани, катарамы, пластмасови бутони, капачета и копчета, горната табла и др. аксесоари;
- **ЗА КЕНГУРА И КОЛАНЧЕТА ЗА ПРОХОЖДАНЕ** – мрежи за проветрение, цип, тик-так копчета и др. аксесоари;
- **ЗА ПОМПИ ЗА КЪРМА** – маркучи и шишета, биберони, капачки, силиконови части, ръкохватка и други аксесоари
- **ПРОДУКТИ ЗА БАНЯ И ХИГИЕНА** – аксесоари

18.3. Потребителят се задължава преди да предприеме действия за рекламация на стока в гаранционен срок, закупена от онлайн магазин и/или физически магазин/търговски обект на Дружеството да провери дали стоката отговаря на описаните в т. 18.1 и 18.2 условия, като обърне особено внимание на обстоятелствата, при които гаранцията отпада, както и за частите, които подлежат на амортизация и в периода на гаранция се заплащат.

18.4.1. При изпращане на стоката за рекламация, за да бъде приета, Потребителят се задължава:

1. Да почисти добре стоката и в пълна окомплектовка да я постави в подходяща за транспортиране опаковка, по възможност в оригиналната опаковка, за да предпази стоката от увреждане при транспорт;

2. В опаковката да постави следните документи и данни:

- копие на касовата бележка/финансов бон/ и фактура, издадени при закупуването на стоката;
- гаранционна карта;
- други документи, в случай на такива, като например, вкл., но не изчерпателно – протоколи, актове, експертни заключения и др., които установяват несъответствието на стоката с договореното или установяват претенцията на потребителя по основание и размер;
- описание на несъответствието според потребителя – дефектът или проблемът при употребата на стоката.

18.4.2. В случай че при предаване/получаване на върнатата стока, Дружеството установи, че е налице повреда, не описана и несъответстваща с описанието на Потребителя, то страните се съгласяват и презюмират, че повредата се дължи и/или се е осъществила по вина на Потребителя и/или трето лице, вкл. превозвач, за което Дружеството не отговаря.

18.5. След като Дружеството получи стоката, обект на рекламацията, изпълнява задължението си по вписване в регистъра на предявените рекламации.

18.6. Привеждането на стоката в съответствие с договора за продажба е безплатно за Потребителя.

18.7. В случай че са изпълнени изброените условия и рекламацията е основателна, се предприемат действия за отстраняване на несъответствието, като Потребителят не дължи разходи за експедиране на стоката, за резервни части, материали и труд, свързани с ремонта и гаранционното обслужване.

18.8. Когато рекламацията е неоснователна, разходите за експедиране на стоката са за сметка на Потребителя.

18.9. При наличие на обстоятелства, които са основание за отпадане на гаранцията, отстраняването на несъответствие се осъществява срещу заплащане само след изричното съгласие на Потребителя.

18.10. След сервизните действия по предявената рекламация (преглед на доставената стока и придружаващите документи, оценка на основателност на рекламацията, ремонт) се издава акт за удовлетворяване на рекламацията. Екземпляр от този акт, стоката и приложените към нея документи, се изпращат/предоставят на Потребителя.

18.11. Данни за сервиз:

Адрес: гр. София, кв. „Требич“, ул. „Доло“ 1

Тел.: +359 2 936 07 90

Имейл: sklad@moni.bg; web@moni.bg

19. При онлайн услуги (Договори от разстояние) Потребителят има право да се откаже от договора, без да посочва причина, без да дължи обезщетение или неустойка в 14-дневен срок, считано от датата на приемане на стоките от потребителя или от трето лице.

20. Когато Потребителят иска да се откаже от онлайн покупката си, той информира Дружеството за решението си преди изтичането на срока посочен в т. 19 и следва да попълни формуляр като заяви недвусмислено решението си да се откаже от договора.

21.1. Разходите за връщане на стоката включително, но не само чрез куриер при онлайн покупка се заплащат от Потребителя, освен в случаите при разваляне договора от страна на Потребителя по вина, за която Дружеството отговаря и бъде доказана. Стоката може да бъде върната и във всеки търговски обект на Дружеството.

21.2. Производителят не поема никакви разходи, които могат да възникнат под формата на увреждане на продукта или друго имущество по време на транспорт към него. Купувачът, на свой риск и за собствена сметка, изпраща до производителя за оценка на обхвата на гаранцията и ремонт на продукта. Продуктът ще бъде върнат на потребителя за негова сметка. Дружеството, по свой избор, ще поправи или замени части от продукта, които са доказано дефектни, поради неправилна фабрична изработка или материали. Поправените части или новите подменени такива ще се предоставят от Дружеството в замяна на дефектните и ще бъдат или нови, или пресертифицирани за употреба. Ограничената гаранция не обхваща

щети, причинени на продукта в резултат на неправилна употреба, инцидент, злоупотреба, природни бедствия, необичайни механични условия или противоеестествени условия на околната среда, или неразрешен демонтаж, ремонт или модификация, включително и ремонти и модификации извършени в сервис, различен от оторизирания. Настоящата ограничена гаранция не важи също и за продукти, които са продадени като стоки втора употреба.

22. Дружеството възстановява всички суми, получени от потребителя, не по-късно от 14 дни, считано от датата, на която е бил уведомен за решението на потребителя да се откаже от договора.

23. Дружеството е длъжно да възстанови получените суми, като използва същото платечно средство, използвано от потребителя за плащане на цифровото съдържание или цифровата услуга, освен ако потребителят е изразил изричното си съгласие за използване на друго платечно средство и при условие че това не е свързано с разходи за потребителя.

24. При упражняване правото на отказ от договора от страна на Потребителя, Дружеството може да възпрепятства всяко следващо използване на онлайн услуга, като например блокира профила на потребителя (в случай че е налице подобна функционалност на електронния сайт/онлайн магазина).

25. При всяко връщане на стоката/продукта от страна на Потребителя без основание за това, Потребителят е длъжен да предостави стоката/продукта в негова цялост. В хипотеза, при която Потребителят се отказва от договора съгласно настоящите Общи гаранционни условия, Потребителят е длъжен да върне и стоката без следи от употреба и/или амортизация.

26. Дружеството предлага единствено нови продукти и стоки.

27. Срокът на гаранционно обслужване за всеки артикул, който има такова, е 24 /двадесет и четири/ месеца от датата на закупуването му, вкл. и съгласно посоченото в т. 7 по-горе. Дружеството се задължава да отстрани гаранционен дефект във гаранционен период във възможно най-кратък срок, като максималният не може да надвишава 30 /тридесет/ работни дни, като Потребителят следва да изпълни указанията за връщането му.

28. При дефект на продукт/стока по време на гаранционния период и при изпълнение указанията и условията за връщането му съгласно настоящите Общи гаранционни условия, Дружеството предприема едно от следните действия:

- Подмяна на същия или равностоен продукт на този, закупен от потребителя;
- Ремонт.

29. Дружеството има право да възстанови обратно изцяло или частично покупната цена на продукта/стоката, като информира потребителя, а последният се съгласява, че предвид напредъка в технологиите и съответните продуктови наличности, продуктът/стоката, който/която изпрати/предостави на потребителя като подмяна, може да има малки разлики или по-ниска продажна цена от оригиналния продукт/стока, който потребителят е закупил.

30.1. Гаранцията не се отнася и включва нормалното износване или повреждане вследствие на неправилна експлоатация.

30.2. Гаранцията не покрива компонентите, износени и/или повредени вследствие на неправилна употреба, включително корозия, окисляване, щети, причинени от вода, както и от умора на материала, повреди или загуби причинени вследствие на инцидент, неправилна употреба, занемаряване, злоупотреба, кражба или неспазване на инструкциите и/или предупрежденията, посочени в ръководството за употреба. Щети, причинени в следствие на умора на материала, са признак, че съответната част е била погрешно използвана.

30.3. Потребителят е отговорен периодично да преглежда продукта съобразно реалната практика и препоръки, посочени в упътването.

32.4. В случай че потребител е поправил сам дефектна част или е използвал неоторизиран сервис или ако е използвал част, която не е предоставена от Дружеството, производителят, както и всички представители, са освободени от отговорност, в случай че настъпи повреда или злополука.

30.5. Продуктите и стоките за деца са предназначени индивидуално за употреба само от едно дете.

30.6. Гаранционните условия се прекратяват при даване на продукта под наем, при продажба на втора употреба или при претоварване. Дефекти, получени при подобна употреба не се обслужват като

гаранционни и са изцяло за сметка на потребителя. В такива случаи, потребителят носи изцяло отговорност за всички рискове от наранявания и повреди, които могат да възникнат при подобна употреба.

31.1. При осъществяване на продажба на продукт/стока, който изисква инсталирането и/или монтажа му, при установяване на дефекти в гаранционния срок, потребителят следва да уведоми за такъв дефект Дружеството с оглед законовите положения.

31.2. При продажба на стоки/продукти, за които е необходима специална инсталация и монтаж, Дружеството се задължава да извърши такива, в случай че тази услуга е включена в цената и/или да извърши такива, в случай че инсталацията и/или монтажът са заплатени отделно.

31.3. При дефект на подобна стока, Дружеството се задължава да извърши ремонт и да демонтира стоките, които са били инсталирани от него съобразно тяхното естество и цел, преди да се появи несъответствието, или когато тези стоки трябва да бъдат заменени, задължението му е да ремонтира или да замени стоките, включително да ги демонтира, когато не съответстват и инсталирането на заместващите стоки или на ремонтираните стоки и/или да поеме разходите за демонтаж и инсталиране на стоки.

31.4. При хипотези, при които:

1. потребителят не е заплатил услугата по инсталация и/или монтаж и/или същата/същите не са включени в цената на продукта/стоката;
2. потребителят сам е демонтирал и/или деинсталирал продукт/стока, за дружеството не възниква отговорността

по т. **31.3** по-горе и същите не подлежат на ремонт, замяна, демонтаж и/или деинсталация като задължение в гаранционния период.

32.1. При продажба на стока/продукт от вида на „цифрови стоки“ съгласно определението им в Закона за предоставяне на цифрово съдържание, цифрови услуги и за продажба на стоки, се прилагат всички законови разпоредби в тази връзка, включително, но не само правилата за поправка/ремонт от Дружеството в рамките на т.нар. „разумен срок“ с оглед по-голямата техническа и функционална сложност на продукта/стоката, включително, но не само с оглед спецификата на по-дългите срокове за доставка на подобни части и/или материали за цифровите стоки.

32.2. С цел пълнота на настоящите Общи гаранционни условия, Дружеството предоставя линк с извлечение от Закона за предоставяне на цифрово съдържание и цифрови услуги и за продажба на стоки, както следва: <https://dv.parliament.bg/DVWeb/showMaterialDV.jsp?idMat=156454>. В случай че същите не са достъпни на хартиен носител, Потребителят може да го открие на официалния сайт на „Мони Трейд“ ООД.

ФОРМУЛЯР ЗА УПРАЖНЯВАНЕ ПРАВО НА ОТКАЗ

До „МОНИ ТРЕЙД“ ООД,

вписано в Търговския регистър и Регистър на Юридическите лица с нестопанска цел към Агенция по вписванията при Министерство на правосъдието, с ЕИК 131452175, със седалище и адрес на управление в гр. София 1298, район „Надежда“, ж.к./кв. „Требич“, Индустриална зона, ул. „Доло“ № 1, представлявано от законния представител Адел Али Кисеруан, управител

С настоящото уведомявам, че се отказвам от сключения от мен договор за покупка на следните стоки:

.....
/описание на продукта/

Стоката е получена на
/посочва се датата на получаване от потребителя/

.....
/Име на потребителя/

гр./с......
/Адрес на потребителя/

.....
*/Дата/
потребителя/*

.....
/Подпис на

Срокът за отказ е 14 /четринадесет/ дни, считано от датата на получаване на стоката. За да упражните правото си на отказ, трябва да ни уведомите за Вашето име, адрес и телефонен номер и за решението си да се откажете от договора с писмо, изпратено по пощата. Можете да използвате приложения стандартен формуляр за отказ, но това не е задължително. За да спазите срока за отказ от договора, е достатъчно да изпратите съобщението си относно упражняването на право на отказ преди изтичането на срока за отказ от договора.

ГАРАНЦИОННА КАРТА

ИМЕ НА КЛИЕНТА

/Име и фамилия/

ИМЕ НА ПРОДУКТА

/Продукт/

/сериен номер/

ГАРАНЦИОНЕН СРОК

Издадена на:

/дата/

ДЕКЛАРИРАМ, ЧЕ СЪМ ЗАПОЗНАТ И ПРИЕМАМ ОБЩИТЕ ГАРАНЦИОННИ УСЛОВИЯ НА ТЪРГОВЕЦА. СТОКАТА Е ИЗПРОБВАНА И ПРЕДАДЕНА С ПЪЛНА КОМПЛЕКТАЦИЯ И ДОКУМЕНТАЦИЯ.

/подпис на клиента/

ЗА ТЪРГОВЕЦА

/име и фамилия/

/длъжност/

/подпис/

/печат на Търговеца/

Условия на гаранцията:

С тази гаранция търговецът на стоката „МОНИ ТРЕЙД“ ООД поема гаранционните си задължения към Потребителя/Клиента и определя ред за извършване на рекламации при доказани гаранционни събития съгласно Общите гаранционни условия. Гаранцията важи само за територията на Република България. **Гаранцията важи при представяне на тази гаранционна карта!**

This product is manufactured in accordance with the requirements of the Directive 2001/95 / EC "General Product Safety", of the European Standards EN 14988: 2017+A1:2020 "Children's high chairs – Requirements and test methods" and the National Consumer Protection Act.

IMPORTANT! READ CAREFULLY AND KEEP FOR FUTURE REFERENCE

WARNING!

- Never leave the child unattended.
- Always use the restraint system.
- Falling hazard: Prevent your child from climbing on the product.
- Do not use the product unless all components are correctly fitted and adjusted.
- Be aware of the risk of open fire and other sources of strong heat in the vicinity of the product.
- Be aware of the risk of tilting when your child can push its feet against a table or any other structure.
- Do not use the product until the child can sit up unaided.
- Do not use the product if any part is broken, torn or missing.
- Keep children away when unfolding and folding the product to avoid injury.
- The product is intended for children able to sit up unaided and up to 3 years or a maximum weight of 15 kg.
- Any additional harness other than the one provided by the manufacturer, shall comply with EN 13210.
- Always use the product on a stable, level surface.
- For high chairs equipped with more than two wheels on the legs, the parking device must always be activated when the product is used.
- Assembling, unfolding and folding the product must ONLY be done by an adult. Children should not be present during assembly, unfolding and folding of the product.



- Do not use the high chair without the tray and always make sure it is firmly mounted.
- Always provide enough, but safe, distance between the child and the tray.
- Be careful when adjusting the position of the tray, the footrest and when unfolding or folding the chair, as there is a risk of pinching your fingers.
- Use the tray always in combination with safety belts! The tray is not intended to protect the child from falling.
- Never lift, move, fold, adjust or repair the seat when there is a child in it. This can injure the child.
- Always before use, check the functioning of the locking mechanisms.
- Before placing the child in the seat, make sure that it is fully unfolded and locked in the open position and that all locking mechanisms are tightly closed! This will prevent the child from being injured by sudden folding of the chair.

ASSEMBLY AND EXPLOITATION

IMPORTANT! The diagrams and figures in this instruction are illustrative and indicative only. Check the securing of the fixation after each operation.

COMPONENTS – SEE PD

PD.1: 1.Seat upholstery; 2.5-point safety belt; 3.Seat; 4.Footrest; 5.Anti-slip guard; 6.Feeding tray
PD.2: 1.Seat upholstery; 2.Seat; 3.5-point safety belt; 4.Feeding tray; 5. Nut abd bolt – 2 sets; 6. Lower support tubes (legs) – 4 pcs; 7.Upper support tubes (front legs) -2 pcs; 8. Upper support tubes (rear legs); 9.Anti-slip guard; 10.Rubber feet – 4 pcs.; 11.Footrest.

ASSEMBLY OF THE STRUCTURE – SEE AD

WARNING! Make sure that the base is assembled correctly and is stable, this ensures the safety of your child!

Strictly follow the instructions and sequence for assembling the product as shown in the diagrams.

1.Mounting the upper legs to the seat body - figure 1: Insert the upper support tubes (front and rear legs) into the corresponding holes on the seat body, taking care not to reverse the positions of the front and rear legs (the front legs have additional 4 holes for installing the footrest). Push until you hear a clicking sound and the spring-loaded tabs tighten and pop out of their

holes (Figure 1). Skip this step if you want to mount the seat in a lower position (lower legs only).

2. Mounting the lower legs - figure 2: Connect the lower support tubes (legs) to the upper tubes assembled to the seat as shown in figure 2, or mount them directly to the seat body when selecting a lower seat position. Push until you hear a clicking sound and the spring-loaded tabs tighten and pop out of their holes (Figure B).

3. Mounting rubber feet - figure 3: Insert the four rubber feet into the lower support tubes (legs) as shown in figure 3.

4. Footrest Installation - Figure 4: Align the footrest at the bottom end of the upper support tubes and install it using the bolt and nut as shown in Figure 4. Align the footrest (7) with the recess in the lower end of the upper support tubes and fix it

5. Mounting the upholstery together with the 5-point seat belt - Figure 5: Attach the upholstery to the seat body and fit the five-point seat belt (see Figure 5).

6. Mounting the tray with the anti-slip device - Figure 6: The anti-slip device of the tray is assembled to the tray, then the tray is fixed to the seat body.

Using the 5-point seat belt: The five-point seat belt is designed to ensure the safety of your child and must be used at all times. To unfasten the belt, press the buckle button and pull the fastener. To fasten the belt, insert the belt buckles at the waist into the holes in the buckle and press until they lock. Sliding controls are mounted on the straps and waist belt. The straps should be carefully adjusted to the child's comfort.

INSTRUCTIONS FOR MAINTENANCE AND CLEANING

Clean only with a soft, slightly damp cloth.

Regularly check fixed and moving parts for looseness, damage or breakage. Do not repair the product yourself, but contact an authorized service center or the sales agent from whom you purchased the product. Otherwise, your warranty will be void. Periodically clean the product. Do not leave the product to the harmful effects of external factors - direct sunlight, rain, snow or wind. This can damage metal and plastic parts and bleach upholstery. Store the product in a dry and ventilated place, not in dusty, damp rooms with very low or very high room temperatures.

Manufactured for Moni in PRC

Manufacturer and Importer: Moni Trade Ltd.

Address: Bulgaria, Sofia, Trebich, 1 Dolo Str.,

Phone number: 003592/936 07 90, Website: www.moni.bg

Dieses Produkt wurde gemäß den Anforderungen der Richtlinie 2001/95/EG „Allgemeine Produktsicherheit“, der europäischen Norm, EN 14988:2017+A1:2020 „Kinderhochstühle. Anforderungen und Prüfverfahren“ und dem Konsumentenschutzgesetz hergestellt.

WICHTIG! BITTE SORGFÄLTIG LESEN UND FÜR SPÄTERES NACHLESEN AUFBEWAHREN.

WARNUNG!

- Lassen Sie Ihr Kind nie unbeaufsichtigt.
- Immer die Sicherheitsgurte benutzen.
- Fallrisiko: Kinder nicht auf das Produkt klettern lassen.
- Das Produkt nicht benutzen, wenn nicht alle Teile ordnungsgemäß montiert und justiert sind.
- Darauf achten, dass das Produkt nicht in der Nähe von offenem Feuer und anderen Hitzequellen aufgestellt wird.
- Es besteht das Risiko, dass das Produkt umkippen könnte, wenn das Kind die Füße gegen einen Tisch oder einen anderen Gegenstand drückt.
- Verwenden Sie das Produkt erst, wenn das Kind selbstständig sitzen kann.
- Verwenden Sie das Produkt nicht, wenn Teile gebrochen, beschädigt sind oder fehlen.
- Halten Sie Kinder beim Ein- und Ausklappen des Produkts fern, um Verletzungen zu vermeiden.
- Dieses Produkt ist für Kinder bestimmt, die selbstständig sitzen können und bis zu 3 Jahre alt sind oder bis zu 15 kg wiegen.
- Achten Sie beim Nachrüsten zusätzlicher Sicherheitsgurte, die nicht vom Hersteller stammen, darauf, dass diese der EN 13210 entsprechen.
- Verwenden Sie das Produkt immer auf einer stabilen, ebenen Oberfläche.



- Bei Hochstühlen, die mit mehr als zwei Rollen an den Füßen ausgestattet sind, muss die Feststellvorrichtung immer aktiviert werden, wenn das Produkt verwendet wird.
- Die Montage des Produkts sollte NUR von Erwachsenen durchgeführt werden. Kinder sollten beim Zusammenbau, Auseinanderklappen und Zusammenklappen des Produkts nicht anwesend sein.
- Benutzen Sie den Hochstuhl nicht ohne das Ablagebrett und vergewissern Sie sich immer, das es fest angebracht ist.
- Lassen Sie immer ausreichend sicheren Abstand zwischen dem Kind und das Esstablett.
- Seien Sie beim Einstellen der Esstablettposition und Fusstütze vorsichtig, während Sie den Hochstuhl aus- oder zuklappen, um Ihre Finger nicht einzuklemmen.
- Verwenden Sie das Esstablett immer in Kombination mit den Sicherheitsgurten! Das Esstablett ist nicht dafür ausgelegt, das Herunterfallen des Kindes zu verhindern.
- Heben Sie nie den Hochstuhl hoch, verschieben und klappen Sie ihn nicht zu, nehmen Sie keine Einstellungen oder Reparaturen am Stuhl vor, wenn ein Kind darin sitzt. Dies kann zur Verletzung des Kindes führen!
- Prüfen sie vor dem gebrauch immer die funktionsfähigkeit der verschlussmechanismen.
- Vergewissern Sie sich, dass der Stuhl vollständig aufgeklappt und in einer offenen Position befestigt ist, sowie dass alle Verschlussmechanismen gut verschlossen sind, bevor Sie das Kind auf den Hochstuhl setzen! Dadurch verhindern Sie eine Verletzung des Kindes infolge unerwartetes Zuklappen des Hochstuhls.

MONTAGE- UND BETRIEBSHINWEISE

WICHTIG! Die Abbildungen und Zeichnungen in dieser Anweisung sind nur beispielhaft und richtungweisend. Überprüfen Sie nach jeder Operation die Sicherung der Fixierung.

BAUTEILE - SIEHE PD

PD.1: 1.Sitzpolsterung; 2.Fünf-Punkt-Gurt; 3.Sitz; 4. Fußstütze 5.Anti-Rutsch-Schutz des Esstabletts; 6. Esstablett.

PD.2: 1.Sitzpolsterung; 2. Sitz; 3.Fünf-Punkt-Gurt; 4. Eßtablett; 5.Schraube und Mutter - 2 Sets; 6.Untere Stützrohre (Beine) - 4 Stück; 7.Obere Stützrohre (Vorderbeine) - 2 Stück; 8.Obere Stützrohre (Hinterbeine) - 2 Stück; 9.Anti-Rutsch-Schutz des Eßtablets; 10.Anti-Rutsch-Gummifüße.

ZUSAMMENBAU DER STRUKTUR - SIEHE AD

ACHTUNG! Stellen Sie sicher, dass die Grundlage richtig montiert und stabil ist, dies gewährleistet die Sicherheit Ihres Kindes!

Befolgen Sie strikt die Anweisungen und die Reihenfolge für den Zusammenbau des Produkts, wie in den Abbildungen vorgegeben.

1.Montage der oberen Beine am Sitzkörper - Abb. 1: Stecken Sie die oberen Stützrohre (vordere und hintere Beine) in die entsprechenden Löcher des Sitzkörpers und achten Sie darauf, dass Sie die Positionen der vorderen und hinteren Beine bei der Montage nicht vertauschen (die vorderen Beine haben zusätzlich 4 Löcher für die Montage der Fußstütze). Drücken Sie so lange, bis Sie ein Klickgeräusch hören und sich die federbelasteten Knöpfe nach oben und aus den dafür vorgesehenen Löchern spannen (Abbildung 1). Überspringen Sie diesen Schritt, wenn Sie den Sitz in einer niedrigeren Position montieren möchten (nur Unterbeine).

2.Montage der Unterschenkel - Abbildung 2: Verbinden Sie die unteren Stützrohre (Beine) mit den am Sitz montierten oberen Rohren, wie in Abbildung 2 dargestellt, oder montieren Sie sie direkt an der Sitzschale, wenn Sie eine untere Sitzposition wählen. Drücken Sie so lange, bis Sie ein Klickgeräusch hören und die federbelasteten Knöpfe sich nach oben und aus den dafür vorgesehenen Löchern ziehen.

3. Anbringen der Gummifüße - Abbildung 3: Setzen Sie alle vier Gummifüße in die unteren Stützrohre (Beine) ein, wie in Abbildung 3 dargestellt.

4. Montage der Fußstütze - Abbildung 4: Richten Sie die Fußstütze am unteren Ende der oberen Stützrohre aus und montieren Sie sie mit Schraube und Mutter, wie in Abbildung 4 dargestellt.

5. Montage der Polsterung zusammen mit dem 5-Punkt-Gurt - Abbildung 5: Befestigen Sie die Polsterung an der Sitzschale und legen Sie den 5-Punkt-Gurt an (siehe Abbildung 5).

6. Montage des Tablett zusammen mit der Antirutschvorrichtung - Abbildung 6: Die Antirutschvorrichtung des Tablett wird am Tablett montiert, dann wird das Tablett am Sitzkörper befestigt.

Verwendung des 5-Punkt-Sicherheitsgurtes: Der Fünfpunkt-Sicherheitsgurt dient der Sicherheit des Kindes und muss immer angelegt werden. Um den

Gurt zu öffnen, drücken Sie den Knopf an der Schnalle und ziehen Sie an die Befestigungselemente. Um den Gurt zu schließen, setzen Sie die Gürtelschnallen an der Taille in die Schnallenöffnungen und drücken Sie, bis sie einrasten. An den Schultergurten und am Hüftgurt sind Schieberegler angebracht. Die Gurte sollten sorgfältig an den Komfort des Kindes angepasst werden.

ANWEISUNGEN FÜR REINIGUNG UND INSTANDHALTUNG

Nur mit einem weichen, etwas feuchten Tuch reinigen.

Überprüfen Sie regelmäßig feste und bewegliche Teile auf Lockerheit, Beschädigung oder Bruch. Keine Selbstreparaturarbeiten vornehmen. Wenden Sie sich an ein autorisiertes Service-Center oder an den Handelsvertreter, bei dem Sie das Produkt erworben haben. Andernfalls wird Ihre Garantie storniert. Reinigen Sie das Produkt regelmäßig. Lassen Sie das Produkt nicht der Auswirkung von äußeren Einflüssen wie direkte Sonneneinstrahlung, Regen, Schnee oder Wind. Dies kann zu Schäden an Metall- und Kunststoffteilen und zum Bleichen des Sitzpolsters führen. Lagern Sie das Produkt an einem trockenen und belüfteten Ort, nicht in staubigen, feuchten Räumen mit sehr niedrigen oder sehr hohen Raumtemperaturen.

Hergestellt für Moni in der KNR
Hersteller und Importeur: Moni Trade Ltd.,
Adresse: Bulgarien, Sofia, Trebich, Dolo Str. 1,
Telefonnummer: 003592/936 07 90,
Website: www.moni.bg

Αυτό το προϊόν κατασκευάζεται σύμφωνα με τις απαιτήσεις της Οδηγίας 2001/95/ΕΚ «Γενική ασφάλεια προϊόντος», του Ευρωπαϊκού προτύπου EN 14988:2017+A1:2020 «Παιδικά ψηλά καρεκλάκια. Απαιτήσεις και Μέθοδοι Δοκιμών» και του Νόμου περί Προστασία των Καταναλωτών.

ΣΗΜΑΝΤΙΚΟ! ΔΙΑΒΑΤΕ ΠΡΟΣΕΚΤΙΚΑ ΤΙΣ ΟΔΗΓΙΕΣ ΚΑΙ ΦΥΛΑΞΤΕ ΤΕΣ ΓΙΑΤΙ ΜΠΟΡΕΙ ΝΑ ΤΙΣ ΧΡΕΙΑΣΤΕΙΤΕ ΣΤΟ ΜΕΛΛΟΝ.

ΠΡΟΕΙΔΟΠΟΙΗΣΗ!

- Ποτέ μην αφήνετε το παιδί χωρίς επίβλεψη.
- Να χρησιμοποιείτε πάντα το σύστημα συγκράτησης.
- Κίνδυνος πτώσης: Αποτρέψτε το παιδί σας από το να σκαρφαλώνει πάνω στο προϊόν.
- Μη χρησιμοποιείτε το προϊόν αν όλα τα εξαρτήματα δεν είναι σωστά τοποθετημένα και ρυθμισμένα.
- Να έχετε επίγνωση για τυχόν κίνδυνο γυμνής φωτιάς και άλλες πηγές ισχυρής θερμότητας στην περιοχή του προϊόντος.
- Να έχετε επίγνωση για τον κίνδυνο ανατροπής όταν το παιδί σας μπορεί να πιέσει τα πόδια του σε ένα τραπέζι ή οποιαδήποτε άλλη δομή.
- Μην χρησιμοποιείτε το προϊόν, μέχρι την στιγμή που το παιδί αρχίσει να κάθεται αυτόνομα.
- Μην χρησιμοποιείτε το προϊόν, σε περίπτωση που κάποιο εξάρτημα είναι σπασμένο, παρουσιάζει βλάβη ή λείπει.
- Κρατήστε τα παιδιά μακριά, όταν κλείνετε και ανοίγετε το προϊόν, για να αποφύγετε τραυματισμούς.
- Αυτό το προϊόν προορίζεται για παιδιά, τα οποία μπορούν να κάθονται χωρίς την βοήθεια άλλου ατόμου και είναι σε ηλικία έως 3 ετών ή με μέγιστο βάρος έως 15 κιλά.
- Σε περίπτωση προσθήκης συμπληρωματικών ζωνών ασφαλείας, τα οποία δεν παραχωρήθηκαν από τον κατασκευαστή, βεβαιωθείτε, ότι ανταποκρίνονται στο EN 13210.
- Χρησιμοποιείτε πάντα το προϊόν σε σταθερή, επίπεδη επιφάνεια.



- Στα καρεκλάκια φαγητού, εξοπλισμένα με περισσότερες από δύο ρόδες στα πόδια, το σύστημα φρένου πρέπει πάντα να ενεργοποιείται όταν το προϊόν χρησιμοποιείται.
- Η συναρμολόγηση, το άνοιγμα και η αναδίπλωση του προϊόντος πρέπει να γίνεται ΜΟΝΟ από ενήλικα. Δεν πρέπει να υπάρχουν παιδιά κατά τη συναρμολόγηση, το άνοιγμα και την αναδίπλωση του προϊόντος.
- Μη χρησιμοποιείτε την καρέκλα φαγητού χωρίς τον δίσκο φαγητού, όπως πάντα πρέπει να βεβαιώνεστε, ότι συναρμολογήθηκε σταθερά.
- Πάντα πρέπει να αφήνετε αρκετή, όμως ασφαλή απόσταση μεταξύ του παιδιού και του δίσκου φαγητού.
- Πρέπει να είστε προσεκτικοί, όταν ρυθμίζετε την θέση του δίσκου, την βάση για τα πόδια όσο ανοίγετε και κλείνετε την καρέκλα, επειδή υπάρχει κίνδυνος τα δάκτυλα να πιαστούν.
- Χρησιμοποιείτε το δίσκο σερβιρίσματος πάντα σε συνδυασμό με δεμένες ζώνες ασφαλείας! Ο δίσκος σερβιρίσματος δεν έχει σχεδιαστεί για να αποτρέπει την πτώση του παιδιού.
- Ποτέ μη σηκώνετε, μη μετακινείτε, μη κλείνετε και μην ρυθμίζετε ή επισκευάζετε την καρέκλα όσο υπάρχει παιδί εντός αυτής. Αυτό μπορεί να οδηγήσει σε τραυματισμό του παιδιού!
- Παντα πριν την χρήση ελεγχετε την τεχνική επαρκεια των μηχανισμων ασφαλειας.
- Πριν βάλετε το παιδί στην καρέκλα βεβαιωθείτε, ότι είναι πλήρως ανοιχτή και σταθεροποιημένη σε ανοιχτή θέση και ότι όλοι οι μηχανισμοί ασφαλείας ασφαλίστηκαν καλά! Μ' αυτόν τον τρόπο θα αποφύγετε τραυματισμό του παιδιού σε περίπτωση που η καρέκλα κλείσει απότομα.

ΕΓΚΑΤΑΣΤΑΣΗ ΚΑΙ ΛΕΙΤΟΥΡΓΙΑ

ΠΡΟΣΟΧΗ! Τα σχεδιαγράμματα και οι εικόνες σ' αυτές τις οδηγίες είναι μόνο προς απεικόνιση και παροχή κατευθύνσεων. Ελέγξτε την ασφάλεια της σταθεροποίησης μετά την εκτέλεση κάθε συναρμολόγησης.

ΣΥΣΤΑΤΙΚΑ ΜΕΡΗ – ΒΛΕΠΕ ΡΔ

ΡΔ.1: 1. Ταπετσαρία καθίσματος· 2. Ζώνη ασφαλείας πέντε σημείων· 3. Κάθισμα· 4. Υποπόδιο· 5. Προστασία κατά της ολίσθησης του δίσκου· 6. Δίσκος φαγητού.

PD.2: 1. Ταπετσαρία καθίσματος· 2. Κάθισμα· 3. Ζώνη ασφαλείας πέντε σημείων· 4. Δίσκος φαγητού· 5. Παξιμάδι και μπουλόνι - 2 σετ· 6. Κάτω σωλήνες στήριξης (πόδια) – 4 τεμ· 7. Άνω σωλήνες στήριξης (μπροστινά πόδια) – 2 τεμ· 8. Άνω σωλήνες στήριξης (πίσω πόδια) – 2 τεμ· 9. Προστασία κατά της ολίσθησης του δίσκου φαγητού· 10. Αντιολισθητικά πόδια από καουτσούκ.

ΣΥΝΑΡΜΟΛΟΓΗΣΗ ΤΗΣ ΚΑΤΑΣΚΕΥΗΣ– ΒΛΕΠΕ AD

ΠΡΟΣΟΧΗ! Βεβαιωθείτε, ότι η βάση συναρμολογήθηκε σωστά και ότι είναι σταθερή. Αυτό εξασφαλίζει την ασφάλεια του παιδιού σας!

Ακολουθήστε αυστηρά τις οδηγίες και την ακολουθία συναρμολόγησης του προϊόντος, όπως υποδεικνύεται στα σχεδιαγράμματα.

1. Τοποθέτηση άνω ποδιών στο περίβλημα του καθίσματος - σχήμα 1:

Εισαγάγετε τους άνω σωλήνες στήριξης (μπροστινά και πίσω πόδια) στα αντίστοιχα ανοίγματα στο περίβλημα του καθίσματος, προσέχοντας να μην εναλλάσσονται οι θέσεις των μπροστινών και πίσω ποδιών κατά την τοποθέτηση (τα μπροστινά πόδια έχουν επιπλέον 4 οπές για την τοποθέτηση του υποπόδιου). Πατήστε μέχρι να ακούσετε έναν ήχο κλικ και τα κουμπιά με ελατήριο να τεντωθούν και να απελευθερωθούν από τις οπές που προορίζονται για αυτά (σχήμα 1). Παραλείψτε αυτό το βήμα εάν θέλετε να εγκαταστήσετε την καρέκλα σε χαμηλότερη θέση (μόνο με κάτω πόδια).

2. Τοποθέτηση κάτω ποδιών - σχήμα 2:

Συνδέστε τους κάτω σωλήνες στήριξης (πόδια) στους συναρμολογημένους πάνω σωλήνες στο κάθισμα, όπως φαίνεται στο σχήμα 2 ή τοποθετήστε τους απευθείας στο περίβλημα του καθίσματος όταν επιλέγετε μια χαμηλότερη θέση του καθίσματος. Πατήστε μέχρι να ακούσετε έναν ήχο κλικ και τα κουμπιά με ελατήριο να τεντωθούν και βγουν από τα ανοίγματα που προορίζονται για αυτά.

3. Τοποθέτηση ποδιών από καουτσούκ - σχήμα 3:

Τοποθετήστε τα τέσσερα πόδια από καουτσούκ στους κάτω σωλήνες στήριξης (πόδια) όπως φαίνεται στο σχήμα 3.

4. Τοποθέτηση υποπόδιου - σχήμα 4:

Ευθυγραμμίστε το υποπόδιο με το κάτω άκρο των άνω σωλήνων στήριξης και τοποθετήστε το χρησιμοποιώντας ένα μπουλόνι και παξιμάδι όπως φαίνεται στο σχήμα 4.

5. Τοποθέτηση ταπετσαρίας μαζί με ζώνη ασφαλείας 5 σημείων - εικόνα 5:

Τοποθετήστε την ταπετσαρία στο περίβλημα του καθίσματος και τοποθετήστε τη ζώνη ασφαλείας πέντε σημείων (βλ. σχήμα 5).

6. Τοποθέτηση του δίσκου φαγητού μαζί με τη συσκευή προστασίας κατά της ολίσθησης - σχήμα 6:

Η συσκευή προστασίας κατά της ολίσθησης

του δίσκου φαγητού συναρμολογείται στο δίσκο και, στη συνέχεια, ο δίσκος στερεώνεται στο περίβλημα του καθίσματος.

Χρήση της ζώνης ασφαλείας 5 σημείων: Η ζώνη ασφαλείας πέντε σημείων έχει σχεδιαστεί για να προστατεύει το παιδί σας και πρέπει να τοποθετείται πάντα. Για να ξεκουμπώσετε τη ζώνη, πατήστε το κουμπί στην πόρπη και τραβήξτε τα κουμπώματα. Για να κουμπώσετε τη ζώνη, τοποθετήστε τα κουμπώματα των ιμάντων μέσης στις οπές της πόρπης και πιέστε μέχρι να ασφαλισουν. Στους ιμάντες ώμου και στη ζώνη μέσης είναι τοποθετημένοι συρόμενοι ρυθμιστές. Οι ιμάντες πρέπει να ρυθμίζονται προσεκτικά

ΟΔΗΓΙΕΣ ΚΑΘΑΡΙΣΜΟΥ ΚΑΙ ΣΥΝΤΗΡΗΣΗΣ

Καθαρίστε μόνο με ένα μαλακό, ελαφρώς υγρό πανί. Ελέγχετε τακτικά τα σταθεροποιημένα και τα κινούμενα μέρη, εάν χαλάρωσαν, υπέστησαν βλάβη ή έσπασαν. Μην πραγματοποιείτε μόνοι σας επισκευή του προϊόντος, αλλά επικοινωνήστε με εξουσιοδοτημένο συνεργείο ή με τον εμπορικό εκπρόσωπο, από τον οποίο αγοράσατε το προϊόν. Στην αντίθετη περίπτωση η εγγύησή σας θα ακυρωθεί. Καθαρίζετε κατά περιόδους το προϊόν. Μην αφήνετε το προϊόν στην βλαβερή επίδραση εξωτερικών παραγόντων – άμεση ηλιακή ακτινοβολία, βροχή, χιόνι ή άνεμο. Αυτό μπορεί να οδηγήσει σε βλάβη των μεταλλικών και των πλαστικών μερών και σε λεύκανση της ταπετσαρίας. Διατηρήστε το προϊόν σε ξηρά και αεριζόμενα μέρη και όχι σε σκονισμένους, υγρούς χώρους με πολύ χαμηλές ή πολύ υψηλές θερμοκρασίες δωματίου.

**Κατασκευασμένο για Moni στη ΛΔΚ,
Κατασκευαστής και εισαγωγέας: Moni Trade Ltd.,
Διεύθυνση: Βουλγαρία, Σόφια, Trebich, 1 Dolo Str.,
Τηλέφωνο: 003592/936 07 90,
Ιστοσελίδα: www.moni.bg**

Este producto está fabricado de acuerdo con los requisitos de la Directiva 2001/95/CE sobre "Seguridad general de los productos", el estándar europeo EN 14988:2017+A1:2020 "Sillas altas para niños. Requisitos y métodos de prueba", y la Ley de protección al consumidor.

¡IMPORTANTE! LEER DETENIDAMENTE Y MANTENERLAS PARA FUTURAS CONSULTAS.

¡ADVERTENCIA!

- No dejar nunca al niño desatendido.
- Utilice siempre el sistema de sujeción.
- Riesgo de caída: Evite que el niño trepe por el producto.
- Utilice el producto únicamente cuando todos sus componentes estén correctamente fijados y ajustados.
- Existe un riesgo al situar el producto cerca del fuego o de otras fuentes importantes de calor.
- Existe riesgo de vuelco si el niño apoya los pies en una mesa o cualquier otra estructura.
- No usar el producto hasta que su niño aprenda a sentarse sin soporte.
- No usar el producto en caso de partes rotas, dañadas o faltantes.
- Mantener a los niños lejos mientras plegando y desplegando el producto, para evitar lesiones.
- Este producto está diseñado para niños que pueden quedarse sentados sin necesitar el soporte de otra persona, de no más de 3 años de edad y que pesen hasta 15 kg.
- En caso de añadir cinturones adicionales de seguridad, que no le han sido suministrados por el fabricante, asegúrese de que esos estén en conformidad con el estándar EN 13210.
- Usar el producto siempre en una superficie estable y plana.
- En las sillas de comer, dotadas de más de dos ruedas en las patas, el dispositivo de freno debe estar siempre activado mientras el producto se esté usando.



- El armado, desplegado y plegado del producto se deben hacer SOLO por un adulto. Niños no deben estar presentes durante el armado, desplegado y plegado del producto.
- No utilice la silla de comer sin la bandeja de comer y siempre se asegure de que la última esté montada bien y esté estable.
- Siempre deje suficiente espacio, pero tal que asegure la seguridad, entre el niño y la bandeja de comer.
- Sea cuidadoso/a mientras ajustando la posición de la bandeja, el reposapiés o mientras pliega o despliega la silla, porque existe el peligro de pillarse los dedos.
- Nunca levante, mueva, pliegue ni haga ajustes o reparaciones mientras el niño esté en la silla. ¡Esto puede causar lesiones para el niño!
- Siempre antes de usar el producto compruebe si los mecanismos de bloqueo funcionan correctamente.
- ¡Antes de colocar al niño en el asiento, asegúrese de que el último esté completamente desplegado y fijado en posición abierta, con todos los mecanismos de bloqueo activados! Así evitará que el niño sufra lesiones causadas por el pliegue repentino de la silla.

INSTALACIÓN Y USO

¡IMPORTANTE! Los esquemas y figuras en estas instrucciones sirven solo para ilustrar y dar información. Compruebe la seguridad de la fijación después de completar cada operación.

COMPONENTES - VER PD

PD.1: 1. Tapicería de asiento; 2. Cinturón de seguridad de cinco puntos; 3. Asiento; 4. Reposapiés; 5. Protección contra el deslizamiento de la bandeja; 6. Bandeja de alimentación.

PD.2: 1. Tapicería de asiento; 2. Asiento; 3. Cinturón de seguridad de cinco puntos; 4. Bandeja de alimentación; 5. Tuerca y perno - 2 juegos; 6. Tubos de soporte inferiores (patas) – 4 piezas; 7. Tubos de soporte superiores (patas delanteras) – 2 piezas; 8. Tubos de soporte superiores (patas traseras) – 2 piezas; 9. Protección contra deslizamiento de la bandeja de alimentación; 10. Pies de goma antideslizantes.

ENSAMBLAJE DE LA ESTRUCTURA – VER AD

¡PRECAUCIÓN! ¡Asegúrese de que la base esté correctamente montada y esté estable - esto garantizará la seguridad de su hijo/hija!

Seguir las exactas instrucciones y el orden de montaje del producto, según los esquemas.

1. Montaje de las patas superiores a la carcasa del asiento - Figura 1: Inserte los tubos de soporte superiores (patas delanteras y traseras) en los orificios correspondientes en la carcasa del asiento, teniendo cuidado de no intercambiar las posiciones de las patas delanteras y traseras durante la instalación (las patas delanteras tienen 4 orificios adicionales para montar el reposapiés). Pulse hasta que oiga un clic y los botones con resorte salgan de los orificios previstos para ellos (figura 1). Omita este paso si desea instalar la silla en una posición más baja (solo con las patas inferiores).

2. Montaje de las patas inferiores - figura 2: Conecte los tubos de soporte inferiores (patas) a los tubos superiores del asiento ensamblados como se muestra en la Figura 2, o móntelos directamente en la estructura del asiento cuando seleccione una posición más baja del asiento. Presione hasta que escuche un clic y los botones con resorte se estiren y se liberen de los orificios previstos para ellos.

3. Montaje de los pies de goma - figura 3: Coloque las cuatro patas de goma en los tubos de soporte inferiores (patas) como se muestra en la Figura 3.

4. Montaje del reposapiés - figura 4: Alinee el reposapiés con el extremo inferior de los tubos de soporte superiores e instálelo usando un perno y una tuerca como se muestra en la Figura 4.

5. Montaje de tapicería junto con cinturón de seguridad de 5 puntos - figura 5: Fije la tapicería a la carcasa del asiento e instale el cinturón de seguridad de cinco puntos (ver figura 5).

6. Montaje de la bandeja de alimentación junto con el dispositivo antideslizante - Figura 6: El dispositivo antideslizante de la bandeja de alimentación se ensambla a la bandeja, luego la bandeja se fija a la carcasa del asiento.

Uso del cinturón de seguridad de 5 puntos: El sistema de cinturón de seguridad (arnés) con 5 puntos está diseñado para garantizar la seguridad de su hijo y siempre debe ponerse. Para desabrochar el cinturón, presionar el botón en el broche y tirar las lengüetas. Para abrochar el cinturón, ponga las lengüetas de las correas de cintura en las ranuras de la hebilla y presione hasta que se abroche. Los reguladores deslizantes están montados en las correas que pasan frente del hombro y el cinturón de cintura. Las correas deben regularse con cuidado, asegurando confort para el niño.

Limpiar solo con un paño suave y mojado. Revise regularmente las partes fijas y móviles para detectar si hay algo aflojado, roto o dañado. No haga la reparación del producto sola/solo y póngase en contacto con un taller autorizado o con el agente comercial de donde haya comprado el producto. A lo contrario la garantía se le anulará. Limpie el producto de una manera regular. No deje el producto bajo los efectos nocivos de factores externos como la luz solar directa, lluvia, nieve o viento, ni en lugares húmedos con temperaturas del ambiente muy bajas o demasiado altas. Esto puede causar que las partes de metal y plástico se dañen y que la tapicería pierda su color. Guarde el producto en un lugar seco y bien ventilado, nunca en áreas polvorientas ni húmedas, o con temperaturas de ambiente demasiado bajas o altas.

Hecho para Moni en la RPC
Fabricante e importador: Moni Trade Ltd.,
Dirección: Bulgaria, Sofía, Trebich, 1 Dolo Str.,
Número de teléfono: 003592/936 07 90,
Sitio web: www.moni.bg

Acest produs este fabricat in conformitate cu cerintele Directivei 2001/95/CE privind "Siguranța generala a produselor", ale standardului european EN 14988:2017+A1:2020 "Scaune inalte pentru copii. Cerinte si metode de incercare" si Legea privind protectia consumatorilor.

IMPORTANT! CITIȚI CU ATENȚIE ȘI PĂSTRAȚI ACEST DOCUMENT PENTRU CONSULTARE ULTERIOARĂ.

AVERTISMENT!

- Nu lăsați niciodată un copil nesupravegheat.
- Utilizați întotdeauna sistemul de închidere.
- Pericol de cădere: Nu lăsați copilul să se urce pe produs.
- Nu utilizați produsul dacă vreo parte nu este așezată corect și ferm.
- Rețineți că este periculos să plasați produsul lângă flăcări deschise și alte surse de căldură ridicată.
- Risc de înclinare dacă copilul poate ajunge cu piciorul la o masă sau altă structură.
- Nu utilizați produsul până când copilul dvs. nu va începe să stea singur în sezut.
- Nu utilizați produsul dacă vreo componentă este ruptă, deteriorată sau lipsește.
- Țineți copiii departe, atunci când pliați și depliați produsul, pentru a evita ranirea.
- Acest produs este destinat copiilor care pot sta în sezut fără asistență și au o vârstă de până la 3 ani sau o greutate maximă de până la 15 kg.
- La adăugarea centurilor de siguranță suplimentare care nu sunt furnizate de producător, asigurați-vă că acestea respectă EN 13210.
- Întotdeauna folosiți produsul pe o suprafață plană și stabilă.
- La scaunele pentru luat masă care sunt prevăzute cu mai mult de două rotițe la picioare, trebuie să activați mecanismul pentru parcare de fiecare dată când folosiți produsul.



- Asamblarea, deschiderea și plierea produsului trebuie să fie efectuate NUMAI de către un adult. Copii nu trebuie să fie prezente pe timpul asamblarea, deschiderea sau plierea produsului.
- Nu utilizați scaunul de masa fara tavita si asigurati-va intotdeauna ca este montata ferm.
- Lasati intotdeauna suficienta distanta, dar in conditii de siguranta, intre copil si tavita.
- Fiti atenti atunci cand reglati pozitia tavitei, suportul pentru picioare si timp in care depliat sau pliat scaunului, deoarece exista risc de a va prinde degetele.
- Folosiți tava pentru luat masă întotdeauna în combinație cu centurile de siguranță puse. Tava de luat masă nu este proiectată pentru a feri copilul de cadere.
- Nu ridicati, nu mutati, nu pliat niciodata, nu efectuati ajustari sau reparatii ale scaunului, atunci cand exista un copil inaintu. Acest lucru poate duce la ranirea copilului!
- Verificati intotdeauna inainte de utilizare starea de functionare a mecanismelor de blocare.
- Inainte de a aseza copilul pe scaun, asigurati-va ca este complet depliat si fixat in pozitie deschisa si ca toate mecanismele de blocare sunt bine inchise! Astfel veti preveni ranirea copilului in urma plierii bruste a scaunului.

MONTARE SI EXPLOATARE

IMPORTANT! Schemele si figurile din aceasta instructiune sunt doar ilustrative si orientative. Verificati siguranta de fixare dupa executarea fiecărei operatiuni.

COMPONENTE – VEZI PD

PD.1: 1. Tapițeria scaunului; 2. Centura de siguranță în cinci puncte; 3. Scaun; 4. Suport pentru picioare; 5. Dispozitiv antiderapant pentru tava de masă; 6. Tava de masă.

PD.2: 1.Tapițeria scaunului; 2. Scaun; 3. Centura de siguranță n cinci puncte; 4. Tava de masă; 5. Șurub cu piuliță – 2 seturi; 6. Tuburi de susținere inferioare (picioare) - 4 buc.; 7. Tuburi de susținere superioare (picioare din față) - 2 buc; 8. Tuburi de susținere superioare (picioare din spate) - 2 buc; 9. Dispozitiv antiderapant pentru tava de masă; 10. Picioare de cauciuc antiderapante.

MONTAREA CONSTRUCȚIEI – VEZI AD

ATENȚIE! Asigurați-vă ca baza este asamblată în mod corect și este stabilă, deoarece acest lucru asigură siguranța copilului dumneavoastră!

Urmați cu strictețe instrucțiunile și succesiunea de asamblare a produsului, așa cum este arătat în scheme.

1. Montarea picioarelor superioare pe carcasa scaunului - Figura 1:

Introduceți tuburile de susținere superioare (picioarele din față și din spate) în orificiile corespunzătoare din carcasa scaunului, având grijă să nu schimbați pozițiile picioarelor din față și din spate la montare (picioarele din față au 4 orificii suplimentare pentru montarea suportului pentru picioare). Împingeți până când auziți un clic și butoanele cu arc se ridică și ies din găurile destinate lor (figura 1). Săriți peste acest pas dacă doriți să montați scaunul într-o poziție mai joasă (numai picioarele inferioare).

2. Montarea picioarelor inferioare – Figura 2:

Conectați tuburile de susținere inferioare (picioarele) la tuburile superioare asamblate pe scaun, așa cum se arată în figura 2, sau montați-le direct pe carcasa scaunului atunci când alegeți o poziție inferioară a scaunului. Apăsăți până când auziți un clic și butoanele cu arc se încordează și ies din găurile prevăzute pentru ele.

3. Montarea picioarelor de cauciuc – Figura 3:

Introduceți cele patru picioare de cauciuc în tuburile de susținere inferioare (picioare), așa cum se arată în figura 3.

4. Montarea suportului pentru picioare – Figura 4:

Aliniați suportul pentru picioare la capătul inferior al tuburilor de susținere superioare și instalați-l cu ajutorul unui șurub și al unei piulițe, așa cum se arată în figura 4.

5. Montarea tapițeriei împreună cu centura de siguranță în 5 puncte – Figura 5:

Fixați tapițeria pe carcasa scaunului și instalați centura de siguranță în cinci puncte (vezi figura 5).

6. Montarea tăvii de masă împreună cu dispozitivul antiderapant – Figura 6:

Dispozitivul antiderapant al tăvii este asamblat pe tavă, apoi tava este fixată pe carcasa scaunului.

Utilizarea centurii de siguranță în 5 puncte

Centura de siguranță în cinci puncte este prevăzută pentru a oferi siguranță copilului dumneavoastră, drept pentru care trebuie purtată întotdeauna. Pentru a elibera centura, apăsați butonul de pe cataramă și trageți elementele de fixare. Pentru a fixa centura, introduceți elementele de fixare ale curelelor în orificiile cataramii și apăsați până se blochează. Dispozitive de reglare glisante sunt montate pe curelele de

umar si pe centura de talie. Curelele trebuie ajustate cu mare grija luand in considerare confortul copilului.

INSTRUCTIUNI DE CURATARE SI INTRETINERE

Curatati doar cu o carpa moale, usor umeda. Verificati in mod regulat piesele fixe si cele mobile, daca nu sunt slabite, deteriorate, defectate sau rupte. Nu efectuati singuri reparatii asupra produsului, ci contactati un centru de service autorizat sau agentul de vanzari de la care ati achizitionat produsul. In caz contrar, garantia dumneavoastra va fi anulata. Curatati in mod periodic produsul. Nu lasati produsul la actiunile nocive ale factorilor externi - lumina directa a soarelui, ploaie, zapada sau vant. Acest lucru poate duce la deteriorarea pieselor din metal si plastic si poate inalbi husa. Depozitati produsul intr-un loc uscat si ventilat, nu in incaperi prafuite, umede, cu temperaturi ale camerei foarte scazute sau foarte ridicate.

Fabricat pentru Moni în RPC
Producator si importator: Moni Trade Ltd.,
Adresa: Bulgaria, Sofia, Trebich, Str. Dolo nr. 1,
Număr de telefon: 003592/936 07 90,
Site: www.moni.bg

Данный продукт изготовлен в соответствии с требованиями Директивы 2001/95/ЕС «Общая безопасность продукции», европейского стандарта EN 14988:2017+A1:2020 «Детские стульчики для кормления. Требования и методы испытаний» и Закон о защите прав потребителей.

ВАЖНО! ПРОЧИТАЙТЕ ВНИМАТЕЛЬНО И СОХРАНИТЕ ДЛЯ БУДУЩИХ СПРАВОК

ВНИМАНИЕ!

- Никогда не оставляйте ребенка без присмотра.
- Всегда используйте систему безопасности.
- Опасность падения: не позволяйте ребенку забираться на изделие.
- Не используйте изделие, если какая-либо часть установлена неправильно и неплотно.
- Имейте в виду, что опасно размещать изделие вблизи открытого огня и других источников высокой температуры.
- Риск опрокидывания, если ребенок может дотянуться ногой до стола или другой конструкции.
- Не используйте изделие, пока ребенок не сядет один.
- Не используйте изделие, если какая-либо часть сломана, повреждена или отсутствует.
- Не позволяйте детям складывать и раскладывать изделие во избежание травм.
- Этот продукт предназначен для детей, которые могут сидеть без посторонней помощи, в возрасте до 3 лет или весом до 15 кг.
- При добавлении дополнительных ремней безопасности, не предусмотренных производителем, убедитесь, что они соответствуют стандарту EN 13210.
- Всегда используйте изделие на устойчивой ровной поверхности.
- Для стульчиков для кормления, оснащенных более чем двумя колесиками на ножках, парковочное устройство всегда должно быть активировано во время использования изделия.



- Сборку, раскладывание и складывание коляски должен делать только взрослый. Дети не должны присутствовать при сборке, раскладывании и складывании изделия.
- Не используйте стульчик для кормления без столешницы, и всегда убедитесь, что он установлен надёжно.
- Всегда оставлять достаточное, но безопасное расстояние между ребёнком и столешницы.
- Будьте осторожны при регулировке положения столешницы, подножки и при складывании или раскладывании стульчика из-за риска защемления пальцев.
- Всегда используйте столик для кормления с ремнями безопасности! Столик для кормления не предназначен для предотвращения падения ребенка.
- Никогда не поднимайте, не двигайте, не складывайте, не делайте настройки или ремонтируйте стульчик, когда в нем есть ребенок. Это может привести к травме ребенка.
- Перед использованием всегда проверять работу блокировок!
- Перед тем, как поместить ребёнка на стульчик, убедиться, что он полностью развернут и закреплён в открытом положении, и все механизмы блокировки хорошо закрыты! Это предотвратит травму ребёнка от внезапного складывания стульчика.

УСТАНОВКА И ЭКСПЛУАТАЦИЯ

ВАЖНО! Диаграммы и рисунки в этой инструкции являются только иллюстративными и ориентировочными. Проверяйте надежность фиксации после каждой операции.

КОМПОНЕНТЫ - СМ. PD

PD.1: 1. Обивка сиденья; 2. Пятиточечный ремень безопасности; 3. Сиденье; 4. Подножка; 5. Защита от скольжения столешницы; 6. Столешница для кормления.

PD.2: 1. Обивка сиденья; 2. Сиденье; 3. Пятиточечный ремень безопасности; 4. Столешница для кормления; 5. Гайка и болт – 2 набора; 6. Нижние опорные трубки (ножки) – 4 шт.; 7. Верхние опорные трубки (передние ножки) – 2 шт.; 8. Верхние опорные трубки (задние ножки) – 2 шт.; 9. Защита от скольжения столешницы; 10. Резиновые противоскользящие ножки.

СБОРКА КОНСТРУКЦИИ – СМ. АД

ВНИМАНИЕ! Убедитесь, что основа собрана правильно и устойчиво, это обеспечит безопасность вашего ребенка!

Строго соблюдайте инструкции и последовательность сборки изделия, как показано на схемах.

1. Установка верхних ножек на корпус сиденья – Рисунок 1: Вставьте верхние опорные трубки (передние и задние ножки) в соответствующие отверстия корпуса сиденья, соблюдая осторожность, чтобы не поменять местами передние и задние ножки при установке (передние ножки имеют дополнительные 4 отверстия, предназначенные для установки подножки). Нажмите, пока вы услышите звук щелчка и пружинные кнопки затянутся и выдут из отверстия, предназначенные для них (рисунок 1). Пропустите этот шаг, если вы хотите установить сиденье в нижнее положение (только нижние ножки).

2. Установка нижних ножек – Рисунок 2: Соедините нижние опорные трубки (ножки) с верхними трубками, собранными на сиденье, как показано на рисунке 2, или установите их непосредственно на корпус сиденья при выборе нижнего положения сиденья. Нажмите, пока вы услышите звук щелчка и пружинные кнопки затянутся и выдут из отверстия, предназначенные для них.

3. Установка резиновых ножек – Рисунок 3: Поместите четыре резиновые ножки в нижние опорные трубки (ножки), как показано на рисунке 3.

4. Монтаж подножки – Рисунок 4: Выровняйте подножку на нижнем конце верхних опорных трубок и установите ее с помощью болта и гайки, как показано на рисунке 4.

5. Установка обивки вместе с 5-точечным ремнем безопасности - Рисунок 5: Прикрепите обивку к корпусу сиденья и установите пятиточечный ремень безопасности (см. Рисунок 5).

6. Монтаж столешницы для кормления вместе с противоскользящим устройством – Рисунок 6: Противоскользящее устройство столешницы устанавливается на столешнице, после чего столешница крепится к корпусу сиденья.

Применение 5-точечного ремня Пятиточечный ремень безопасности предназначен для обеспечения безопасности вашего ребенка и всегда должен быть установлен. Чтобы отстегнуть ремень, нажмите кнопку на пряжке и потяните застёжки. Чтобы прикрепить ремень, поместите застёжки лямок на поясе в отверстия пряжки, и нажмите, пока они не

заблокируются. Раздвижные регуляторы установлены на ремнях и пояском ремне. Лямки должны быть тщательно отрегулированы, учитывая комфорт ребёнка.

ИНСТРУКЦИИ ПО ЧИСТКЕ И ПОДДЕРЖКЕ

Протирайте только мягкой, слегка влажной тканью. Регулярно проверяйте неподвижные и подвижные части на предмет ослабления, повреждений или поломки. Не ремонтируйте продукт самостоятельно, а обратитесь в авторизованный сервисный центр или к торговому агенту, у которого вы приобрели продукт. В противном случае ваша гарантия будет аннулирована. Периодически очищайте изделие. Не подвергайте изделие вредному воздействию внешних факторов – прямых солнечных лучей, дождя, снега или ветра. Это может привести к повреждению металлических и пластиковых деталей и побелению обивки. Храните продукт в сухом и проветриваемом месте, не в пыльных, влажных помещениях с очень низкой или очень высокой комнатной температурой.

Сделано для Moni в КНР
Производитель и импортер: ООО «Мони Трейд»,
Адрес: Болгария, София, Требич, ул. Доло 1,
Телефон: 003592/936 07 90,
Веб-сайт: www.moni.bg

Questo prodotto è stato fabbricato in conformità ai requisiti della Direttiva 2001/95/CE “Sicurezza generale dei prodotti”, della norma europea EN 14988:2017+A1:2020 “Seggioloni per bambini. Requisiti e metodi di prova” e della Legge sulla tutela dei consumatori.

IMPORTANTE! LEGGERE ATTENTAMENTE E CONSERVARE PER FUTURO RIFERIMENTO.

ATTENZIONE!

- Non lasciare mai il bambino incustodito.
- Utilizzare sempre il sistema di ritenuta.
- Pericolo di caduta : non lasciare che il bambino si arrampichi sul prodotto.
- Non utilizzare il prodotto a meno che tutti i componenti non siano correttamente agganciati e regolati.
- Prestare attenzione al rischio generato da fiamme libere e altre fonti di forte calore nelle vicinanze del prodotto.
- Prestare attenzione al rischio di ribaltamento del prodotto nel caso in cui il bambino si spinga con i piedi contro il tavolo o qualsiasi altra struttura.
- Non utilizzare il prodotto finché il bambino non sarà capace di stare seduto da solo.
- Non utilizzare il prodotto, qualora una parte fosse rotta, danneggiata oppure manca.
- Tenere i bambini lontano mentre il prodotto viene piegato o spiegato, per evitare lesioni.
- Questo prodotto è destinato a bambini che possono sedersi senza assistenza altrui e hanno un'età entro 3 anni o peso massimo fino a 15 kg.
- Quando si aggiungono cinture di sicurezza aggiuntive non fornite dal produttore, assicurarsi che siano conformi alla norma EN 13210.
- Utilizzare sempre il prodotto su una superficie stabile e piana.
- Per i seggioloni dotati di più di due ruote sulle gambe, il dispositivo di parcheggio deve essere sempre attivato quando il prodotto è in uso.



- Il prodotto deve essere assemblato, dispiegato e ripiegato UNICAMENTE da un adulto. I bambini non devono essere presenti durante il montaggio, lo schiudimento e il ripiegamento del prodotto.
- Non utilizzare il seggiolone sprovvisto dal vassoio e assicurarsi sempre che essa sia installata in modo stabile.
- Lasciare sempre uno spazio sufficiente, ma sicuro, tra il bambino e il vassoio.
- È necessario stare attenti mentre si sta regolando la posizione del vassoio, il poggiapiedi e mentre si sta aprendo il seggiolone a causa del rischio di pizzicamento delle dita.
- Utilizzare sempre il vassoio di alimentazione in combinazione con l'imbracatura di sicurezza in posizione! Il vassoio di alimentazione non è progettato per impedire la caduta del bambino.
- Mai piegare, muovere, fare regolazioni o riparazioni del seggiolone mentre c'è un bambino dentro. Questo potrebbe portare a lesioni al bambino!
- Prima dell'uso controllare sempre il buon funzionamento dei sistemi di ritenzione.
- Prima di mettere il bambino nel seggiolone assicurarsi che sia completamente aperto e fissato in posizione aperta e che tutti i dispositivi di bloccaggio siano ben chiusi! Così saranno evitate lesioni del bambino a seguito di piegatura accidentale del seggiolone.

MONTAGGIO E UTILIZZO

AVVERTENZE! Gli schemi e le figure in queste istruzioni sono solo a titolo illustrativo ed indicativo. Controllare la stabilità del fissaggio dopo ogni operazione eseguita.

COMPONENTI - VEDI PD

PD.1 1. Imbottitura della seduta; 2. Cintura di sicurezza auto a cinque punti; 3. Seduta; 4. Poggiapiedi; 5. Protezione contro lo scivolamento del vassoio; 6. Vassoio.

PD.2: 1. Imbottitura della seduta; 2. Seduta; 3. Cintura di sicurezza auto a cinque punti; 4. Vassoio; 5. Dado e bullone - 2 set; 6. Tubi di supporto inferiori (piedi) – 4 pz.; 7. Tubi di supporto superiori (piedi anteriori) – 2 pz.; 8. Tubi di supporto superiori (piedi posteriori) – 2 pz.; 9. Protezione contro lo scivolamento del vassoio; 10. Piedini in gomma antiscivolo.

ASSEMBLAGGIO DELLA STRUTTURA – VEDI AD

AVVERTENZE! Assicurarsi che la base sia assemblata correttamente ed è stabile, cio` garantisce la sicurezza del Vostro bambino!

Seguire scrupolosamente le istruzioni e la sequenza di montaggio del prodotto come mostrato agli schemi.

1. Montaggio dei piedi superiori sulla scocca del seduta - Figura 1: Inserire i tubi di supporto superiori (piedi anteriori e posteriori) nei corrispondenti fori della scocca della seduta, facendo attenzione a non scambiare le posizioni dei piedi anteriori e posteriori durante l'installazione (i piedi anteriori hanno ulteriori 4 fori per il montaggio del poggiapiedi). Premere finché non si sente un click e i pulsanti a molla si stringano ed escano dai fori ad essi destinati (figura 1). Saltare questo passaggio se si desidera installare il seggiolone in una posizione più bassa (solo con piedi inferiori).

2. Montaggio dei piedi inferiori – figura 2: Collegare i tubi di supporto inferiori (piedi) ai tubi superiori della seduta assemblati come mostrato nella figura 2, oppure montarli direttamente sulla scocca della seduta quando si seleziona una posizione inferiore del seggiolone. Premere finché non si sente un click e i pulsanti a molla si stringano ed escano dai fori ad essi destinati.

3. Montaggio dei piedini in gomma – figura 3: Posizionare i quattro piedini in gomma nei tubi di supporto inferiori (piedi) come mostrato nella figura 3.

4. Montaggio del poggiapiedi – figura 4: Allineare il poggiapiedi con l'estremità inferiore dei tubi di supporto superiori e installarlo utilizzando un bullone e un dado come mostrato nella figura 4.

5. Montaggio dell'imbottitura insieme alla cintura di sicurezza a 5 punti - figura 5: Fissare l'imbottitura alla scocca della seduta e mettere la cintura di sicurezza a cinque punti (vedere figura 5).

6. Montaggio del vassoio insieme al dispositivo antiscivolo - figura 6 Il dispositivo antiscivolo del vassoio viene assemblato al vassoio, quindi il vassoio viene fissato alla scocca della seduta.

Utilizzo della cintura di sicurezza a 5 punti La cintura di sicurezza a cinque punti è progettata per garantire la sicurezza del bambino e deve essere sempre indossata. Per slacciare la cintura, premere il pulsante della fibbia e tirare le fibbie. Per allacciare la cintura, inserire le fibbie delle cinghie per la vita negli appositi fori e premere finché non si bloccano. Gli spallacci e la cintura sono dotati di regolatori scorrevoli. Le cinghie devono essere regolate con cura, tenendo conto del comfort del bambino.

ISTRUZIONI PER LA PULIZIA E LA MANUTENZIONE

Pulire solo con un panno morbido e leggermente umido. Controllare regolarmente le parti fisse e mobili per allentamenti, danni o rotture. Non riparare il prodotto da soli, ma contattare un centro di assistenza autorizzato o l'agente di vendita dal quale è stato acquistato il prodotto. In caso contrario, la vostra garanzia diventerà nulla. Pulire periodicamente il prodotto. Pulire periodicamente il prodotto. Non lasciare il prodotto esposto ai fattori esterni: luce solare diretta, pioggia, neve o vento. Ciò può danneggiare le parti in metallo e plastica e causare lo sbiadimento della tappezzeria. Conservare il prodotto in luogo asciutto e ventilato, non in ambienti polverosi, umidi, con temperature ambiente molto basse o molto alte.

Realizzato per Moni nella RPC
Produttore e importatore: Moni Trade Ltd.,
Indirizzo: Bulgaria, Sofia, Trebich, 1 Dolo Str.,
Numero di telefono: 003592/936 07 90,
Sito web: www.moni.bg

Ce produit est fabriqué conformément aux exigences de la directive 2001/95/CE « Sécurité générale des produits », de la norme européenne EN 14988 :2017+A1 :2020 « Chaises hautes pour enfants. Exigences et méthodes d'essai » et la Loi sur la protection du consommateur.

IMPORTANT ! À LIRE ATTENTIVEMENT ET À CONSERVER POUR RÉFÉRENCE ULTÉRIEURE.

AVERTISSEMENT !

- Ne jamais laisser un enfant sans surveillance.
- Toujours utiliser le harnais.
- Risque de chute : empêcher l'enfant de grimper sur le produit.
- Ne pas utiliser le produit tant que tous les éléments ne sont pas correctement ajustés et réglés.
- Ne pas placer le produit à proximité d'une cheminée ou de toute source de chaleur importante pour éviter les risques de brûlure.
- Risque de basculement si l'enfant a la possibilité d'appuyer ses pieds contre une table ou tout autre élément.
- N'utilisez pas le produit une fois que votre enfant peut s'asseoir tout seul.
- N'utilisez pas le produit si une pièce est cassée, endommagée ou manquante.
- Tenez les enfants à l'écart lors du pliage et du dépliage du produit pour éviter les blessures.
- Ce produit est destiné aux enfants qui peuvent s'asseoir sans aide, ayant jusqu'à 3 ans ou étant de poids jusqu'à 15 kg.
- Lorsque vous ajoutez des ceintures de sécurité supplémentaires non fournies par le fabricant, assurez-vous qu'elles sont conformes à la norme EN 13210.
- Utilisez toujours le produit sur une surface stable et plane.
- Pour les chaises hautes équipées de plus de deux roulettes sur les pieds, lors de l'utilisation du produit, le dispositif de stationnement doit toujours être activé.



- L'assemblage, le dépliage et le pliage du produit doivent être effectués **UNIQUEMENT** par un adulte. Les enfants ne doivent pas être présents lors du montage, du dépliage et du pliage du produit.
- N'utilisez pas la chaise haute sans la tablette et assurez-vous toujours qu'elle est solidement fixée.
- Laissez toujours une espace suffisante mais de sécurité entre l'enfant et la tablette à manger.
- Soyez attentif lorsque vous ajustez la position de la tablette, du repose-pied et lorsque Vous dépliez ou pliez la chaise haute à cause du risque de coincement des doigts.
- Utilisez toujours la table à manger en combinaison avec les ceintures de sécurité ! La table à manger n'est pas conçue pour empêcher l'enfant de tomber.
- Ne jamais soulever, déplacer, plier, faire des ajustements ou de réparations lorsqu'il y a un enfant dans la chaise haute. Cela pourrait causer des préjudices à l'enfant !
- Avant l'utilisation vérifiez toujours le bon état des mécanismes de verrouillage.
- Avant de poser l'enfant sur la chaise haute veuillez vous assurer qu'elle est complètement dépliée et fixée en position ouverte et que tous les mécanismes de verrouillage sont bien fermés ! Ainsi vous éviterez une blessure de l'enfant d'un éventuel pliage de la chaise.

MONTAGE ET USAGE

IMPORTANT ! Les diagrammes et les figures de cette instruction ne sont qu'illustratifs et indicatifs. Vérifier la fixation de la fixation après chaque opération.

COMPOSANTS - VOIR PD

PD.1 : 1. Rembourrage du siège ; 2. Ceinture de sécurité à cinq points ; 3. Siège ; 4. Repose-pieds ; 5. Dispositif antienrayage de la table à manger ; 6. Table à manger.

PD.2 : 1. Rembourrage du siège ; 2. Siège ; 3. Ceinture de sécurité à cinq points ; 4. Table à manger ; 5. Écrou et boulon - 2 jeux ; 6. Tubes d'appui inférieurs (pieds) - 4 unités ; 7. Tubes d'appui supérieurs (pieds avant) - 2 unités ; 8. Tubes d'appui supérieurs (pieds arrière) - 2 unités ; 9. Dispositif antienrayage de la table à manger ; 10. Pieds en caoutchouc antidérapants.

ASSEMBLER LA STRUCTURE - VOIR AD

ATTENTION ! Assurez-vous que la base est assemblée de manière correcte et que celle-ci est stable, cela assure la sécurité de votre enfant !

Suivez strictement les instructions et l'ordre d'assemblage du produit comme indiqué dans les diagrammes.

1. Monter les pieds supérieures sur le corps du siège - figure 1 : Insérez les tubes d'appui supérieurs (pieds avant et arrière) dans les trous correspondants du corps du siège, en prenant soin de ne pas intervertir les positions des pieds avant et arrière lors de l'installation (les pieds avant ont 4 trous supplémentaires destinés au montage du repose-pieds). Appuyez jusqu'à ce que vous entendiez un déclic et que les boutons à ressort soient étirés et libérés des trous qui leur sont destinés (figure 1). Ignorez cette étape si vous souhaitez installer la chaise dans une position plus basse (avec les pieds inférieurs uniquement).

2. Monter les pieds inférieurs - figure 2 : Connectez les tubes d'appui inférieurs (pieds) aux tubes supérieurs du siège assemblés, comme illustré à la figure 2, ou montez-les directement sur le corps du siège si vous choisissez une position plus basse du siège. Appuyez jusqu'à ce que vous entendiez un déclic et que les boutons à ressort soient étirés et libérés des trous qui leur sont destinés.

3. Monter les pieds en caoutchouc - figure 3 : Placez les quatre pieds en caoutchouc dans les tubes d'appui inférieurs (pieds), comme illustré à la figure 3.

4. Monter le repose-pieds - figure 4 : Alignez le repose-pieds avec l'extrémité inférieure des tubes d'appui supérieurs et installez-le à l'aide d'un boulon et d'un écrou, comme illustré à la figure 4.

5. Monter le rembourrage avec la ceinture de sécurité à 5 points - figure 5 : Fixez le rembourrage sur le corps du siège et placez la ceinture de sécurité à cinq points (voir la figure 5).

6. Monter la table à manger avec le dispositif antienrayage - figure 6 : Le dispositif antienrayage de la table à manger est assemblé à la table, puis la table est fixée au corps du siège.

Usage du harnais de sécurité à 5 points La ceinture de sécurité à cinq points est conçue pour assurer la sécurité de votre enfant et doit toujours être portée. Pour déboucler la ceinture, poussez le bouton sur la boucle et tirez sur les attaches. Pour attacher la ceinture, insérez les attaches des sangles de taille dans les trous de la boucle et poussez jusqu'à ce qu'elles se verrouillent. Des

ajusteurs coulissants sont montés sur les bretelles et la ceinture. Les sangles doivent être soigneusement ajustées pour convenir au confort de l'enfant.

NETTOYAGE ET ENTRETIEN

Nettoyez uniquement avec un chiffon doux et légèrement humide. Vérifiez régulièrement que les pièces fixes et mobiles ne sont pas desserrées, endommagées ou cassées. Ne réparez pas le produit vous-même, mais contactez un centre de service agréé ou le point de vente auprès duquel vous avez acheté le produit. À défaut, votre garantie sera annulée. Nettoyer périodiquement le produit. Ne laissez pas le produit au détriment de facteurs externes - lumière directe du soleil, pluie, neige ou vent. Cela peut endommager les pièces en métal et en plastique et blanchir la couverture. Conservez le produit dans un endroit sec et aéré, non pas dans des locaux poussiéreux et humides à des températures ambiantes très basses ou très élevées.

Conçu pour Moni en RPC
Fabricant et importateur : Moni Trade Ltd.,
Adresse : Bulgarie, Sofia, Trebich, 1 Dolo Str.,
Téléphone: 003592/936 07 90,
Site internet : www.moni.bg

Ovaj proizvod je proizveden u skladu sa zahtevima Direktive 2001/95/EU „Opšta bezbednost proizvoda“, evropskog standarda EN 14988:2017+A1:2020 „Dečije stolice za hranjenje. Zahtevi i metode ispitivanja“ i Zakona o zaštiti potrošača.

VAŽNO! PAŽLIVO ČITAJTE I SAČUVAJTE ZA BUDUĆE REFERENCE

PAŽNJA!

- Nikada ne ostavljajte dete bez nadzora.
- Uvek koristite sistem za zatvaranje.
- Opasnost od pada: Ne dozvolite detetu da se penje na proizvod.
- Nemojte koristiti proizvod ako bilo koji deo nije postavljen pravilno i čvrsto.
- Imajte na umu da je opasno stavljati proizvod blizu otvorenog plamena i drugih izvora visoke toplote.
- Rizik od naginjanja ako dete može da dosegne sto ili drugu konstrukciju nogom.
- Nemojte da koristite proizvod dok dete ne počne da sedi samostalno.
- Nemojte da koristite proizvod, ako je neki deo slomljen, povređen ili nedostaje.
- Da biste izbegli ozlede, držite decu dalje dok sklapate i rasklapate proizvod.
- Ovaj proizvod je namenjen za decu koja mogu da sede samostalno, bez tuđe pomoći, uzrasta do 3 godine sa maksimalnom težinom do 15 kg.
- Kada dodajete dodatne sigurnosne pojaseve koje nije obezbedio proizvođač, uverite se da su u skladu sa EN 13210.
- Uvek koristite proizvod na stabilnoj, ravnoj površini.
- Kod stolica za hranjenje koje su opremljene sa više od dva točaka na nogama uređaj za parkiranje treba uvek da bude aktivisan kada koristite proizvod.



- Sastavljanje, rasklapanje i sklapanje proizvoda treba da obavlja SAMO odrasla osoba. Deca ne treba da budu prisutna za vreme sastavljanja, rasklapanja i sklapanja proizvoda.
- Ne koristite stolicu za hranjenje bez poslužavnika i uvek proveravajte da li je stabilno montiran.
- Uvek ostavljajte dovoljno, ali sigurno, rastojanje između deteta i poslužavnika za hranjenje.
- Budite pažljivi dok podešavate poslužavnika ili oslonca za nogu i dok slapate ili rasklapate stolicu zbog opasnosti od štipanja prstiju.
- Koristite poslužavnik za hranjenje uvek u kombinaciji sa postavljenim sigurnosnim pojasevima! Poslužavnik za hranjenje nije namenjen da spreči pad deteta.
- Nikada ne sklapajte, ne premeštajte, ne podešavajte i ne popravljajte stolicu dok je dete u njoj! To može dovesti do ozlede deteta!
- Uvek pre upotrebu proveravajte ispravnost mehanizama za zaključavanje.
- Uvek pre nego što stavite dete u stolicu proverite i uverite se da je stolica potpuno rasklopljena, da je fiksirana u tom položaju i da su svi eanizmi za zaključavanje dobro zatvoreni! Tako ćete izbeći povredu deteta od naglog sklapanja stolice.

INSTALACIJA I FUNKCIONISANJE

VAŽNO! Šeme i slike u ovom priručniku su samo ilustrativne i usmeravajuće. Posle svake radnje proveravajte da li su delovi dobro fiksirani.

DELOVI – POGLEDAJ PD

PD.1: 1. Presvlaka sedišta; 2. Pettačkasti sigurnosni pojas; 3. Sedište; 4. Oslonac za nogu; 5. Zaštita protiv klizanja poslužavnika; 6. Poslužavnik za hranjenje.

PD.2: 1. Tapacerija sedišta; 2. Sedište; 3. Pettačkasti sigurnosni pojas; 4. Poslužavnik za hranjenje; 5. Matica i zavrtanj – 2 seta; 6. Donje potporne cevi (noge) – 4 kom.; 7. Gornje potporne cevi (prednje noge) – 2 kom.; 8. 7. Gornje potporne cevi (zadnje noge) – 2 kom.; 9. Zaštita protiv klizanja poslužavnika; 10. Gumene nožice protiv klizanja.

SASTAVLJANJE KONSTRUKCIJE – POGLEDAJ AD

PAŽNJA! Uverite se da je osnova pravilno zglobljena i da je stabilna, to će obezbediti sigurnost Vašeg deteta!

Strogo pratite uputstva i redosled za sastavljanje proizvoda kao što je prikazano na dijagramima.

1. Montaža gornjih nogu na kućištu sedišta – slika 1: Umetnite gornje potporne cevi (prednje i zadnje noge) u odgovarajućim otvorima na kućištu sedišta pazeći da ne zamenite položaje prednjih i zadnjih nogu tokom montaže (prednje noge imaju dodatne 4 rupe za montažu oslonca za noge). Pritisnite dok ne čujete klik i opružni tasteri se zategnu i provire iz otvora namenjenih za njih (slika 1). Preskočite ovaj korak ako želite da montirate stolicu u niži položaj (samo sa donjim nogama).

2. Montaža donjih nogu – slika 2: Povežite donje potporne cevi (noge) sa sastavljenim na sedištu gornjim cevima kao što je prikazano na slici 2, ili ih montirajte direktno na kućištu sedišta, ako izaberete niži položaj stolice. Pritisnite dok ne čujete klik i opružni tasteri se zategnu i provire iz otvora namenjenih za njih.

3. Postavljanje gumenih nožica – Slika 3: Umetnite četiri gumene nožice u donje potporne cevi (noge) kao što je prikazano na slici 3.

4. Montaža oslonca za noge – slika 4: 4. Poravnajte oslonac za noge sa donjim krajem gornjih potpornih cevi i montirajte ga pomoću zavrtnja i matice kao što je prikazano na slici 4.

5. Montaža presvlake zajedno sa pettačkastim sigurnosnim pojasom – slika 5: Pričvrstite presvlaku na kućište sedišta i postavite pettačkastog sigurnosnog pojasa (pogledajte sliku 5).

Montaža poslužavnika za hranjenje zajedno sa uređajem protiv klizanja - Slika 6: Uređaj protiv klizanja poslužavnika se montira na poslužavnik, a zatim se poslužavnik fiksira na kućište sedišta.

Upotreba 5-tačkastog sigurnosnog pojasa Pettačkasti sigurnosni pojas je namenjen da obezbedi sigurnost Vašeg deteta i treba ga uvek postavljati. Da biste raskopčali pojas, pritisnite taster na šnali i povucite kopče. Da biste zakopčali pojas, umetnite kopče traka oko struka u otvore na šnali i pritisnite ih dok se ne zabrave. Klizni regulatori su montirani na naramenicama i na pojasu oko struka. Trake treba pažljivo podesiti kako bi odgovarale udobnosti deteta.

PREPORUKE ZA ČIŠĆENJE I ODRŽAVANJE

Čistite jedino mekom, vlažnom krpom. Redovno proveravajte da li su fiksni i pokretni delovi labavi, oštećeni ili slomljeni. Nemojte sami popravljati proizvod, već kontaktirajte ovlašćeni servisni centar ili prodajnog agenta od

kojeg ste kupili proizvod. U suprotnom, vaša garancija će biti nevažeća. Povremeno očistite proizvod. Ne ostavljajte proizvod štetnim utecajem spoljašnjih faktora – direktnog sunčevog zračenja, kiše, snega ili vetra. To može prouzrokovati oštećenje metalnih ili plastičnih delova i izbeljivanje presvlake. Čuvajte proizvod na suvom i provetrenom mestu, ne u prašnjavim, vlažnim prostorijama sa veoma niskim ili veoma visokim sobnim temperaturama.

Napravljeno za Moni u NRK
Proizvođač i uvoznik: Moni Trade doo,
Adresa: Bugarska, Sofija, Trebič, ul. Dolo 1,
Telefon: 003592/936 07 90,
Veb stranica: www.moni.bg

Dit product is vervaardigd in overeenstemming met de vereisten van Richtlijn 2001/95/EG “Algemene productveiligheid”, van de Europese norm EN 14988:2017+A1:2020 “Kinderstoelen. Eisen en testmethoden” en de Wet consumentenbescherming.

BELANGRIJK! LEES ZORGVULDIG EN BEWAAR VOOR LATERE RAADPLEGING.

WAARSCHUWING!

- Nooit uw kind zonder toezicht laten.
- Altijd het veiligheidstuigje gebruiken.
- Valgevaar: voorkom het klimmen op het product.
- Het product alleen gebruiken als alle onderdelen op de juiste manier zijn bevestigd en afgesteld.
- Pas op voor open vuur of andere hittebronnen in de nabijheid van dit product.
- Wees je bewust van het risico dat het product kan kantelen wanneer je kind zich met zijn voeten afzet tegen een tafel of een ander voorwerp.
- Gebruik het product niet zolang het kind niet in staat is om zelfstandig te zitten.
- Gebruik het product niet als u een kapotte, beschadigde of ontbrekende onderdeel vaststelt.
- Om letsel te voorkomen, houd kinderen uit de buurt bij het in- en uitvouwen van het product.
- Dit product is bedoeld voor kinderen tot 3 jaar oud met een maximaal gewicht van 15 kg die zonder hulp kunnen zitten.
- Indien u extra veiligheidsgordels gebruikt die niet door de fabrikant zijn geleverd, moet u ervoor zorgen dat deze voldoen aan EN 13210.
- Gebruik het product altijd op een stabiele, vlakke ondergrond.
- Voor hoge stoelen die zijn uitgerust met meer dan twee zwenkwielen op de poten, moet de parkeerinrichting altijd worden geactiveerd wanneer het product in gebruik is.



- Het monteren, uitklappen en opklappen van het product mag UITSLUITEND door een volwassene worden gedaan. Er mogen geen kinderen aanwezig zijn tijdens het monteren, uitklappen en opklappen van het product.
- Gebruik de kinderstoel niet zonder het eetblad en zorg er altijd voor dat dit goed vastzit.
- Laat altijd voldoende, maar veilige afstand tussen het kind en het eetblad.
- Wees voorzichtig bij het verstellen van de stand van het eetblad, de voetensteun en bij het uit- of inklappen van de stoel, vanwege het gevaar voor beknelde vingers.
- Gebruik de voerbak altijd in combinatie met veiligheidsgordels! Het eetblad is niet ontworpen om te voorkomen dat het kind valt.
- Til, verplaats, klap, verstel of repareer de kinderstoel nooit als er een kind in zit. Dit kan letsel bij het kind veroorzaken.
- Controleer voor gebruik altijd de werking van de sluitmechanismen.
- Voordat u het kind in de kindereetstoel plaatst, moet u ervoor zorgen dat deze volledig is uitgekapt en in de geopende stand is vastgezet en dat alle vergrendelingsmechanismen goed zijn gesloten! Dit voorkomt letsel bij het kind door het plotseling opklappen van het stoelletje.

RICHTLIJNEN VOOR MONTAGE

BELANGRIJK! De tekeningen en de afbeeldingen in deze instructie zijn louter illustratief en indicatief. Controleer na elke handeling of de onderdelen goed zijn bevestigd.

ONDERDELEN - ZIE PD

PD.1: 1. Stoelbekleding; 2. Vijfpunts veiligheidsgordel; 3. Zetel; 4. Voetensteun; 5. Bescherming tegen wegglijden van de bak; 6. Eettafel.

PD.2: 1. Stoelbekleding; 2. Zetel; 3. Vijfpunts veiligheidsgordel; 4. Eettafel; 5. Moer en bout - 2 sets; 6. Onderste steunbuizen (poten) – 4 st.; 7. Bovenste steunbuizen (voorpoten) – 2 stuks; 8. Bovenste steunbuizen (achterpoten) – 2 stuks; 9. Bescherming tegen wegglijden van het eetblad; 10. Antislip rubberen voetjes.

MONTAGE VAN DE STRUCTUUR - ZIE AD

AANDACHT! Zorg ervoor dat het frame correct gemonteerd en stabiel is. Dit is een garantie voor de veiligheid van uw kind!

Volg strikt de instructies en de volgorde voor de montage van het product zoals.

1. Montage van de bovenpoten aan de zitschaal - figuur 1: Steek de bovenste steunbuizen (voor- en achterpoten) in de corresponderende gaten van de zitschaal, zorg ervoor, dat de posities van de voor- en achterpoten niet worden verwisseld bij het installeren (de voorpoten hebben nog 4 extra gaten bedoeld voor het monteren van de voetensteun). Druk totdat u een klik-geluid hoort en de veerbelaste knoppen worden gespannen en losgelaten uit de daarvoor bestemde gaten (afbeelding 1). Sla deze stap over, als u de stoel in een lagere stand wilt installeren (alleen met onderpoten).

2. Installatie van de onderpoten - Afbeelding 2: Sluit de onderste steunbuizen (poten) aan op de gemonteerde bovenbuizen van het zitje, zoals weergegeven in afbeelding 2, of monteer ze rechtstreeks op de zitkuip wanneer u een lagere zitpositie kiest. Druk totdat u een klik-geluid hoort en de veerbelaste knoppen worden uitgerekt en losgelaten uit de daarvoor bestemde gaten.

3. Rubberen voetjes installeren - Afbeelding 3: plaats de vier rubberen voetjes in de onderste steunbuizen (poten) zoals weergegeven in afbeelding 3.

4. Installatie voetsteun - Afbeelding 4: Lijn de voetsteun uit met het onderste uiteinde van de bovenste steunbuizen en installeer deze met behulp van een bout en moer zoals getoond in afbeelding 4.

5. Bekleding samen met 5-puntsgordel aanbrengen - afbeelding 5: Bevestig de bekleding aan de zitkuip en monteer de 5-puntsgordel (zie afbeelding 5).

6. Montage van het eetblad samen met de antislipvoorziening - afbeelding 6: De antislipvoorziening van het eetblad wordt aan het dienblad gemonteerd, vervolgens wordt het dienblad aan de zitkuip bevestigd.

Gebruik van de 5-punts veiligheidsgordel De 5-punts veiligheidsgordel is ontworpen om de veiligheid van uw kind te garanderen. Het gebruik van de gordel is verplicht. Druk op de knop op de gesp en trek aan de gespen om de gordel los te maken. Om de gordel vast te maken, steek de gespen van de heupbanden in de gesp-gaten en duw totdat ze vergrendelen. Op de schouderbanden en de heupgordel zijn verschuifbare verstellers gemonteerd. De gordels moeten zorgvuldig worden aangepast, rekening houdend met het comfort van het kind.

RICHTLIJNEN VOOR REINIGING EN ONDERHOUD

Reinig alleen met een zachte, licht vochtige doek. Controleer regelmatig op loszittende, beschadigde of kapotte vaste of bewegende onderdelen. Indien

nodig, herstel het product niet zelf, maar neem contact op met een geautoriseerd servicecentrum of de verkoopagent waar u het product hebt gekocht. Anders vervalt uw garantie. Reinig het product regelmatig. Stel het product niet bloot aan de invloed van externe factoren zoals rechtsreeks zonlicht, regen, sneeuw of wind. Dit kan de metalen en de kunststof onderdelen beschadigen en de bekleding bleken. Bewaar het product op een droge en geventileerde plaats, niet in stoffige, vochtige ruimtes met zeer lage of zeer hoge kamertemperatuur.

Gemaakt voor Moni in de VRC
Fabrikant en importeur: Moni Trade Ltd.,
Adres: Bulgarije, Sofia, Trebich, 1 Dolo Str.,
Telefoonnummer: 003592/936 07 90,
Website: www.moni.bg

Ez a termék a 2001/95/EK „Általános termékbiztonság” irányelv követelményeinek megfelelően, az EN 14988:2017+A1:2020 európai szabványok szerint készült és a fogyasztóvédelmi törvény.

FONTOS! OLVASSA EL FIGYELMESEN, ÉS ŐRIZZE MEG KÉSŐBBI HIVATKOZÁSHOZ

FIGYELEM!

- Soha ne hagyja felügyelet nélkül a gyermeket.
- Mindig használja a zárórendszert.
- Leesésveszély: Ne engedje, hogy a gyermek felmásszon a termékre.
- Ne használja a terméket, ha valamelyik alkatrész nincs megfelelően és szilárdan felszerelve.
- Vegye figyelembe, hogy veszélyes a terméket nyílt láng és más erős hőforrás közelébe helyezni.
- Felborulás veszélye, ha a gyermek lábával elérheti az asztalt vagy más szerkezetet.
- Ne használja a terméket, amíg a gyermek el nem kezd önállóan ülni.
- Ne használja a terméket, ha valamelyik alkatrésze eltört, sérült vagy hiányzik.
- A sérülések elkerülése érdekében tartsa távol a gyermekeket a termék össze- és széthajtásakor.
- Ez a termék olyan gyermekek számára készült, akik segítség nélkül tudnak ülni, és legfeljebb 3 évesek vagy legfeljebb 15 kg súlyúak.
- Ha további, nem a gyártó által biztosított biztonsági öveget szerel fel, győződjön meg arról, hogy azok megfelelnek az EN 13210 szabványnak.
- A terméket mindig stabil, vízszintes felületen használja.
- Kettőnél több görgővel ellátott etetőszékek esetén a parkolóberendezést mindig aktiválni kell, amikor a termék használatban van.
- A termék összeszerelését, ki- és hajtogatását CSAK felnőtt végezheti. Gyermekek nem lehetnek jelen a termék összeszerelése, kibontása és összehajtása közben.



- Ne használja az etetőszéket adagolótálca nélkül. Mindig győződjön meg róla, hogy biztonságosan van rögzítve.
- Mindig hagyjon elegendő, de biztonságos távolságot a gyermek és az etetőtálca között.
- Legyen óvatos a tálca, a lábtartó helyzetének beállításakor, valamint a szék ki- és összecsucskásakor, mert fennáll az ujjak becsípődésének veszélye.
- Az adagolótálcát mindig biztonsági övvel együtt használja! Az etetőtálcát nem úgy tervezték, hogy megakadályozza a gyermek leesését.
- Soha ne emelje fel, mozgassa, hajtsa össze, állítsa be vagy javítsa meg az ülést, ha gyermek van benne. Ez sérülést okozhat a gyermeknek.
- Használat előtt mindig ellenőrizze a zárszerkezetek működését.
- Mielőtt a gyermeket az ülésre helyezi, győződjön meg arról, hogy az teljesen ki van bontva és nyitott helyzetben van rögzítve, és minden reteszelőszerkezet megfelelően zárva van! Ezzel elkerülhető, hogy a gyermek megsérüljön az ülés hirtelen lehajtásából.

ÖSSZESZERELÉSI ÉS HASZNÁLATI ÚTMUTATÓ

FONTOS! Az útmutatóban található diagramok és ábrák csak illusztráció és iránymutatás célját szolgálják. Minden egyes művelet elvégzése után ellenőrizze a rögzítés biztonságát. Egy bizonyos pozíció rögzítését a legtöbb esetben kattánó hang kíséri.

ALKATRÉSZEK – LÁSD PD: **PD.1:** 1. Üléskárpitok; 2. Ötpontos biztonsági öv; 3. Ülészék; 4. Lábtartó; 5. Védelem a tálca elcsúszása ellen; 6. Étkezőasztal.

A SZERKEZET ÖSSZESZERELÉSE - LÁSD AD. **FIGYELEM!** Győződjön meg arról, hogy az alap megfelelően van összeszerelve és stabil, ez biztosítja gyermeke biztonságát!

Szigorúan kövesse az ábrákon feltüntetett utasításokat és a termék összeszerelési sorrendjét.

1.A felső lábak rögzítése az üléshez – 1. ábra: Helyezze be a felső támasztócsöveket (első és hátsó lábak) az üléshez megfelelő furataiba, ügyelve arra, hogy beszereléskor ne cserélje fel az első és a hátsó lábak helyzetét (az első lábakon további 4 lyuk található a lábtámasz felszereléséhez). Addig nyomja, amíg kattánó hangot nem hall, és a rugós gombok megfeszülnek és kioldódnak a nekik szánt lyukakból (1. ábra). Hagyja ki ezt a lépést, ha a széket alacsonyabb pozícióba szeretné helyezni (csak alsó lábakkal).

2. Az alsó lábak felszerelése - 2. ábra: Csatlakoztassa az alsó támasztócsöveket (lábakat) az összeszerelt ülészsövekhez a 2. ábrán látható módon, vagy szerelje fel közvetlenül az ülésbéjra az alsó ülésbéjzet kiválasztásakor. Addig nyomja, amíg kattató hangot nem hall, és a rugós gombok megfeszülnek és kiszabadulnak a nekik szánt lyukakból.

3. Gumi lábak felszerelése – 3. ábra: Helyezze a négy gumilábát az alsó támasztócsövekbe (lábakba) a 3. ábrán látható módon.

4. A lábtámasz felszerelése - 4. ábra: Igazítsa a lábtámaszt a felső támasztócsövek alsó végéhez, és csavarral és anyával szerelje fel a 4. ábrán látható módon.

5. Kárpit beszerelése 5 pontos biztonsági övvel együtt - 5. ábra: Rögzítse a kárpitot az ülésbéjhoz, és szerelje be az ötpontos biztonsági övet (lásd 5. ábra).

6. Az adagolótálca és a csúszásgátló felszerelése – 6. ábra: Az adagolótálca csúszásgátlóját a tálcára szereljük, majd a tálcát az ülőfelületre rögzítjük.

Biztonsági öv használata: Az öv rögzítéséhez illessze be a derékszíjak csatjait a csat lyukaiba, és nyomja addig, amíg be nem kattán. A vállpántokhoz csúszó állítóelemek vannak rögzítve, az ötpontos biztonsági öv pedig úgy van kialakítva, hogy biztosítsa gyermeke biztonságát, és mindig viselni kell. A biztonsági öv kicsatolásához nyomja meg a csat gombot, és húzza meg a biztonsági öv csatjait. A pántokat gondosan kell beállítani a gyermek kényelmének megfelelően.

TISZTÍTÁSI ÉS KARBANTARTÁSI ÚTMUTATÓ

Csak puha, száraz ruhával tisztítsa.

Rendszeresen ellenőrizze a rögzített és mozgó alkatrészek meglazulását, sérülését vagy törését. Ne javítsa meg saját kezűleg a terméket, hanem forduljon egy hivatalos szervizközpontoz vagy ahhoz az értékesítőhöz, akitől a terméket vásárolta. Ellenkező esetben a garancia érvényét veszti. Rendszeresen tisztítsa meg a terméket. Ne hagyja a terméket külső tényezők – közvetlen napfény, eső, hó vagy szél – káros hatásának. Ez károsíthatja a fém és műanyag alkatrészeket, és kifehéredhet a kárpit. Tárolja a terméket száraz és szellőző helyen, ne poros, párás helyen, nagyon alacsony vagy nagyon magas szobahőmérsékleten.

Kínában készült Moni részére

Gyártó és importőr: Money Trade OOD,

Cím: Bulgária, Szófia, Trebich negyed, Dolo utca 1.

Telefonszám: 02/ 936 07 90, honlap: www.moni.bg