

**BG: ВАЖНО! ПРОЧЕТЕТЕ ВНИМАТЕЛНО И ЗАПАЗЕТЕ ЗА БЪДЕЩИ СПРАВКИ**  
**EN: IMPORTANT! READ CAREFULLY AND KEEP FOR FUTURE REFERENCE**  
**DE: WICHTIG! LESEN SIE DIE ANWEISUNGEN SORGFÄLTIG DURCH, BEVOR SIE DAS PRODUKT VERWENDEN, UND BEWAHREN SIE DIESE ZUM SPÄTEREN NACHSCHLAGEN AUF**  
**EL: ΣΠΟΥΔΑΙΟΣ! ΔΙΑΒΑΣΤΕ ΠΡΟΣΕΚΤΙΚΑ ΑΥΤΕΣ ΤΙΣ ΟΔΗΓΙΕΣ ΠΡΙΝ ΤΗΝ ΧΡΗΣΗ ΤΟΥ ΠΡΟΙΟΝΤΟΣ ΚΑΙ ΚΡΑΤΗΣΤΕ ΓΙΑ ΜΕΛΛΟΝΤΙΚΟ ΕΛΕΓΧΟ ΣΕ ΕΥΚΟΛΑ ΠΡΟΣΒΑΣΙΜΟ ΚΑΙ ΑΣΦΑΛΕΣ ΣΗΜΕΙΟ**  
**ES: ¡IMPORTANTE! ¡ANTES DE USAR EL PRODUCTO LEA LAS INSTRUCCIONES CUIDADOSAMENTE Y GUÁRDELAS PARA FUTURAS CONSULTAS EN UN LUGAR ACCESIBLE Y SEGURO**  
**RO: IMPORTANT! CITIȚI CU ATENȚIE ȘI PĂȘTRAȚI PENTRU REFERINȚE VITORIALE**  
**RU: ВАЖНО! ПРОЧИТАЙТЕ ВНИМАТЕЛЬНО И ХРАНИТЕ ДЛЯ ДАЛЬНЕЙШЕГО ИСПОЛЬЗОВАНИЯ**  
**IT: IMPORTANTE! SI PREGA DI LEGGERE ATTENTAMENTE QUESTE ISTRUZIONI PRIMA DI USARE IL PRODOTTO E DI CONSERVARLE PER UN RIFERIMENTO FUTURO IN UN POSTO FACILMENTE ACCESSIBILE E SICURO**  
**FR: IMPORTANT! LISEZ ATTENTIVEMENT LES INSTRUCTIONS ET CONSERVEZ-LES EN LIEU SÛR POUR DES CONSULTATIONS ULTÉRIEURES**  
**SR: VAŽNO! PAŽLJIVO ČITAJTE I SAČUVAJTE ZA BUDUĆE REFERENCE**  
**NL: BELANGRIJK! ZORGVULDIG LEZEN EN OPSLAAN VOOR TOEKOMSTIGE REFERENTIES**  
**HU: FONTOS! OLVASSA EL FIGYELMESEN, ÉS ŐRIZZE MEG KÉSŐBBI HIVATKOZÁSHOZ**



**I-SIZE, 40-150 cm, ECE R129/03**

Подходящ за деца с тегло от 0 до 36 кг  
Suitable for children weighing from 0 to 36 kg  
Geeignet für Kinder mit einem Gewicht von 0 bis 36 kg.  
Κατάλληλο για παιδιά με βάρος από 0 έως 36 κιλά.  
Apto para niños de 0 a 36 kg.  
Destinat pentru copii cu greutatea de la 0 el 36 kg.  
Pogodan za decu težine od 0 do 36 kg  
Подходит для детей весом от 0 до 36 кг.  
Adatto per bambini da 0 a 36 kg.  
Convient aux enfants pesant de 0 à 36 kg.  
Pogodno za decu sa težinom od 0 do 36 kg.  
Geschikt voor kinderen met een gewicht van 0 tot 36 kg  
A 0–36 kg súlyú gyermekek számára alkalmas



**BG: ИНСТРУКЦИЯ ЗА УПОТРЕБА НА СТОЛ ЗА КОЛА "DRACO" АРТИКУЛЕН № К81**  
**EN: INSTRUCTION MANUAL FOR CAR SEAT "DRACO" ITEM NO K81**  
**DE: BEDIENUNGSANLEITUNG FÜR DEN AUTOKINDERSITZ "DRACO" ARTIKEL NR. K81**  
**EL: ΟΔΗΓΙΕΣ ΧΡΗΣΗΣ ΤΟΥ ΚΑΘΙΣΜΑΤΟΣ ΑΥΤΟΚΙΝΗΤΟΥ "DRACO" ΑΡΙΘΜΟΣ ΠΡΟΪΟΝΤΟΣ Κ81**  
**ES: INSTRUCCIONES DE USO DE SILLA DE COCHE "DRACO" NÚMERO DE ARTÍCULO K81**  
**RO: INSTRUCȚIUNI DE UTILIZARE SCAUN AUTO „DRACO” NR. ARTICOL K81**  
**RU: ИНСТРУКЦИЯ ПО ЭКСПЛУАТАЦИИ АВТОКРЕСЛА "DRACO" НОМЕР АРТИКУЛА К81**  
**IT: ISTRUZIONI D'USO DEL SEGGIOLINO AUTO "DRACO" NUMERO DI ARTICOLO K81**  
**FR: INSTRUCTIONS POUR L'UTILISATION DE SIÈGE DE VOITURE „DRACO" NUMÉRO D'ARTICLE K81**  
**SR: UPUTSTVA ZA UPOTREBU AUTO SEDIŠTA "DRACO" ARTIKL K81**  
**NL: GEBRUIKSAANWIJZING VAN DE AUTOSTOELLETJE "DRACO" ARTIKEL № K81**  
**HU: HASZNÁLATI UTASÍTÁS A „DRACO” AUTÓS ÜLÉSRE K81 CIKK**

PD

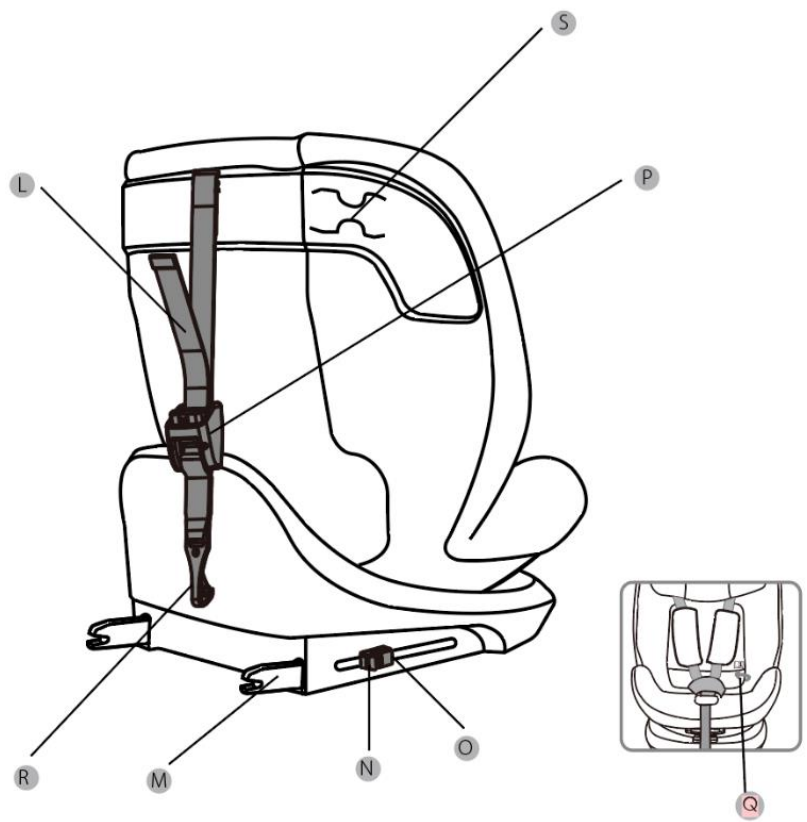
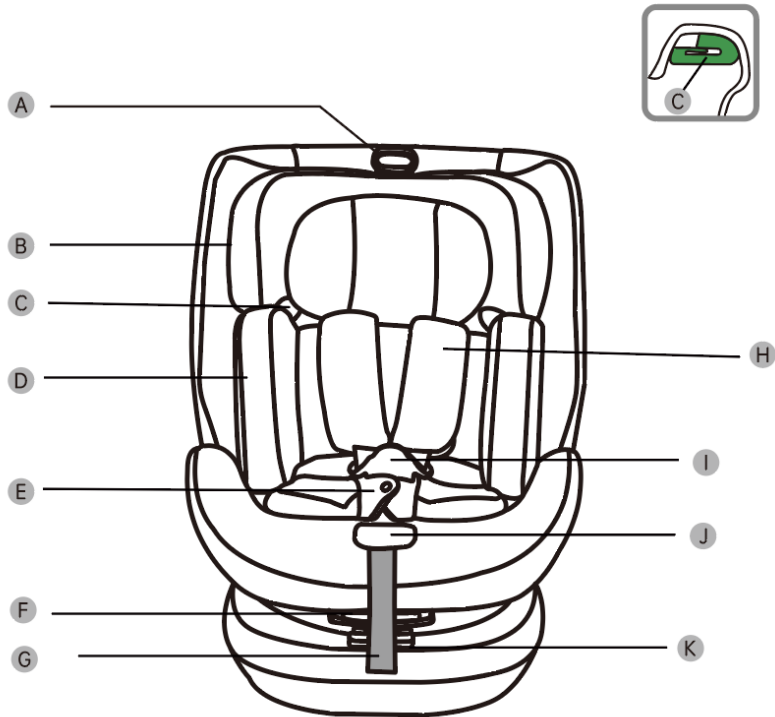

**A**

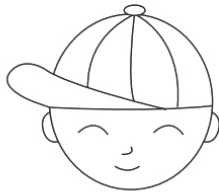

40-105 cm  
ISO/R2

76-105 cm  
ISO/F2X

100-150 cm  
ISO/B2



16



**B**

BG

EN

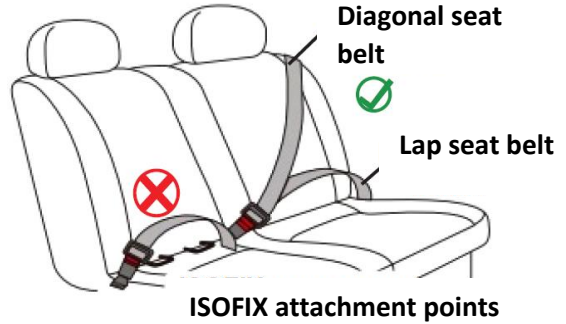
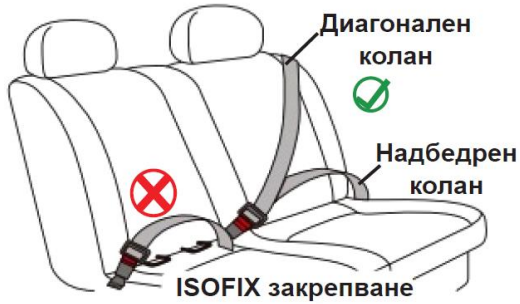

Правилно



Неправилно



Възможно.

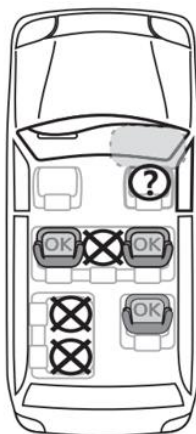

Lap and Diagonal seat belt  
Correct Mounting/Suitable



Lap seat belt  
Incorrect Mounting/Not suitable



Optional: Not use in this seating position  
where an active frontal airbag installed.

C

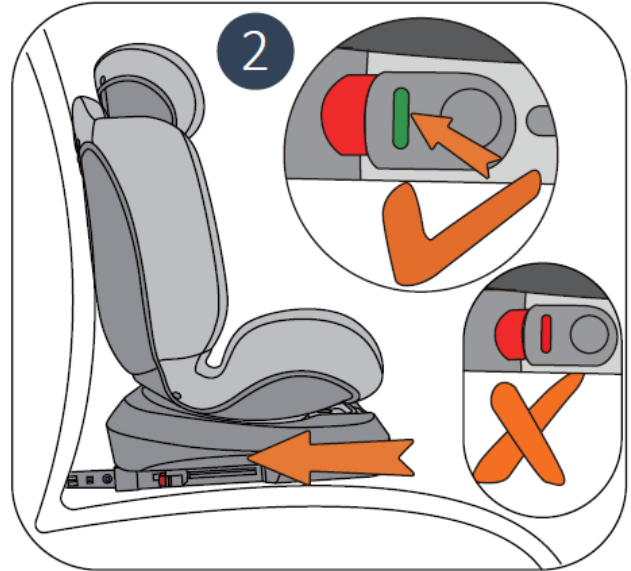
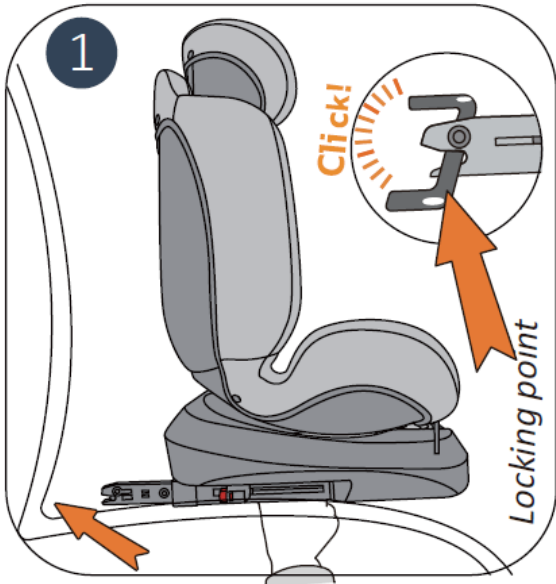

D

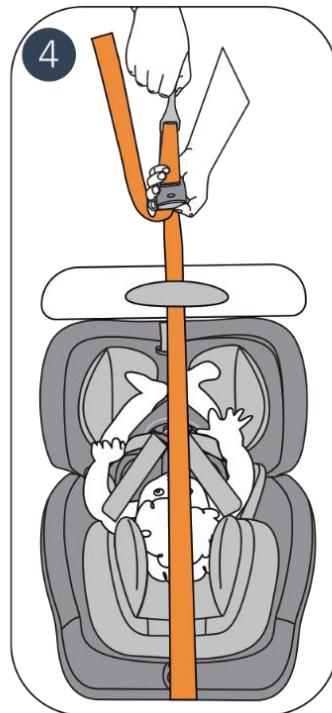
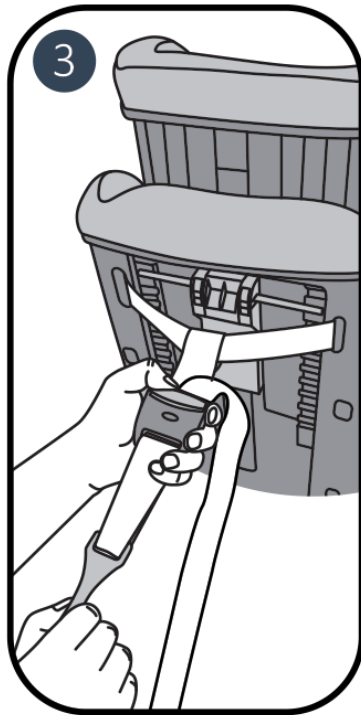

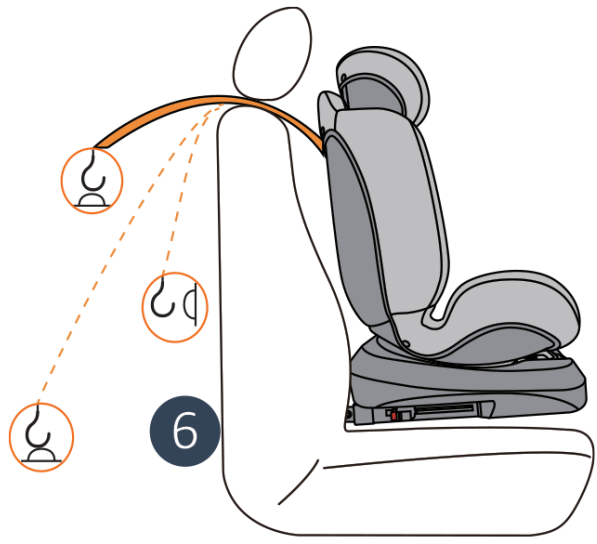
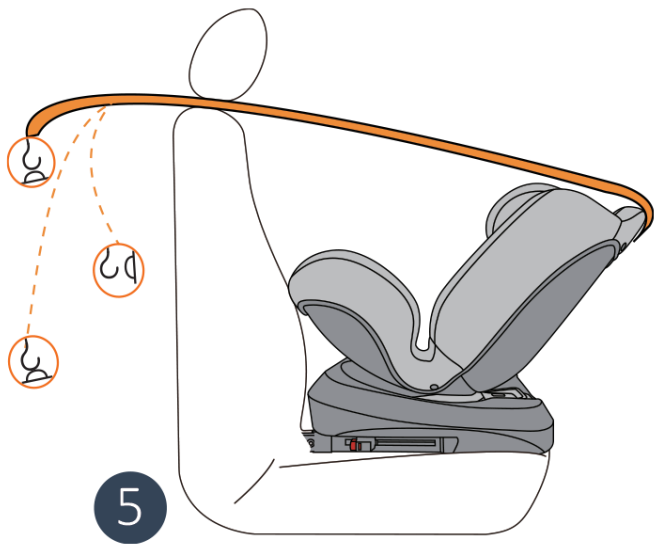

**E**

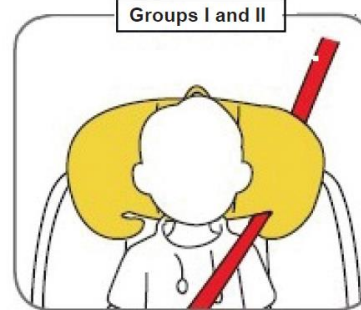
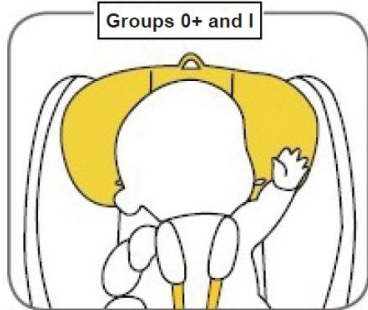
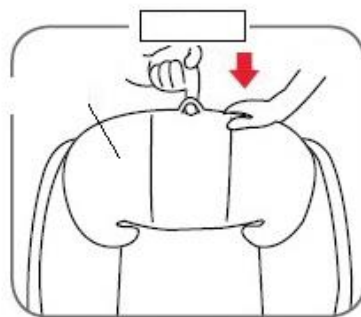
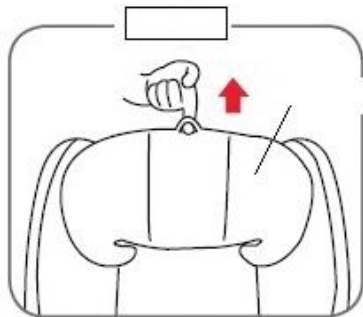

**E.1**

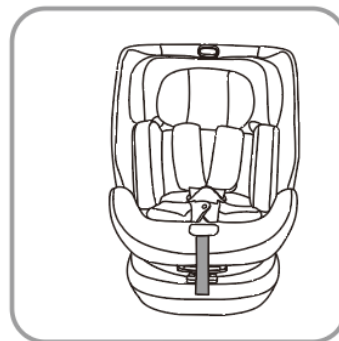
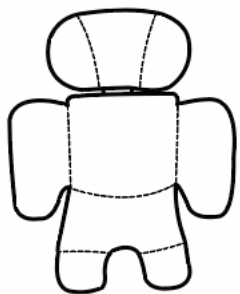

**F**

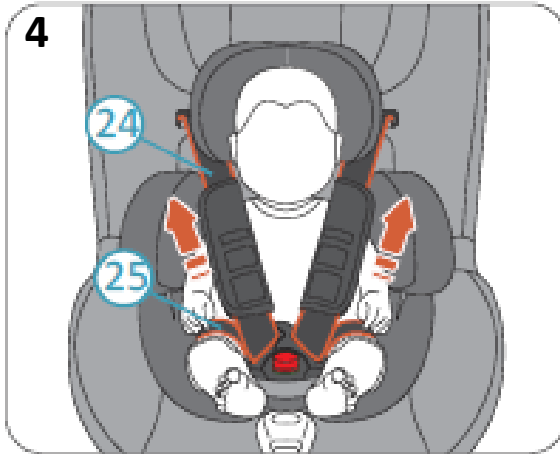
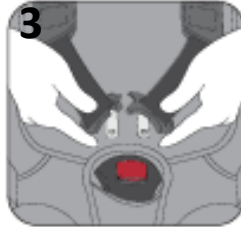
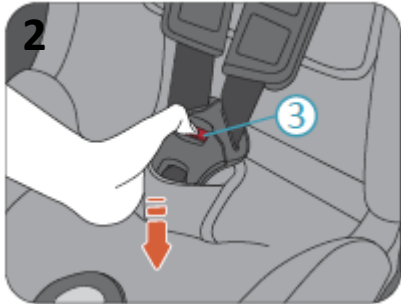
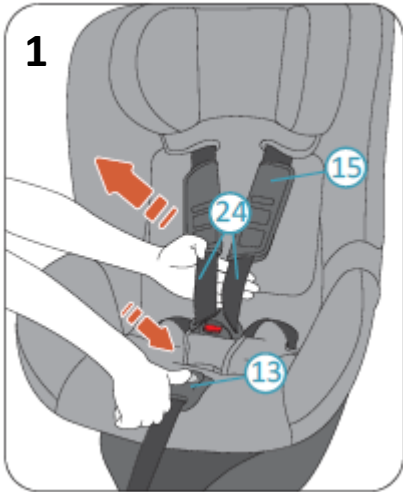

**G**

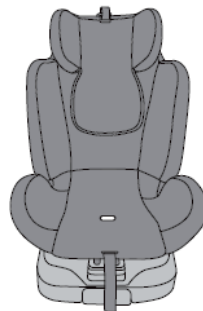
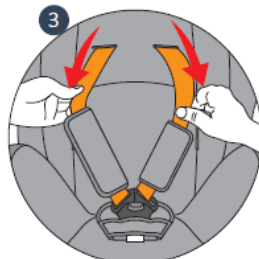
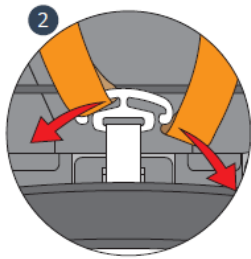
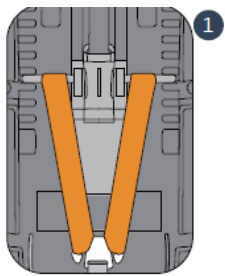



H

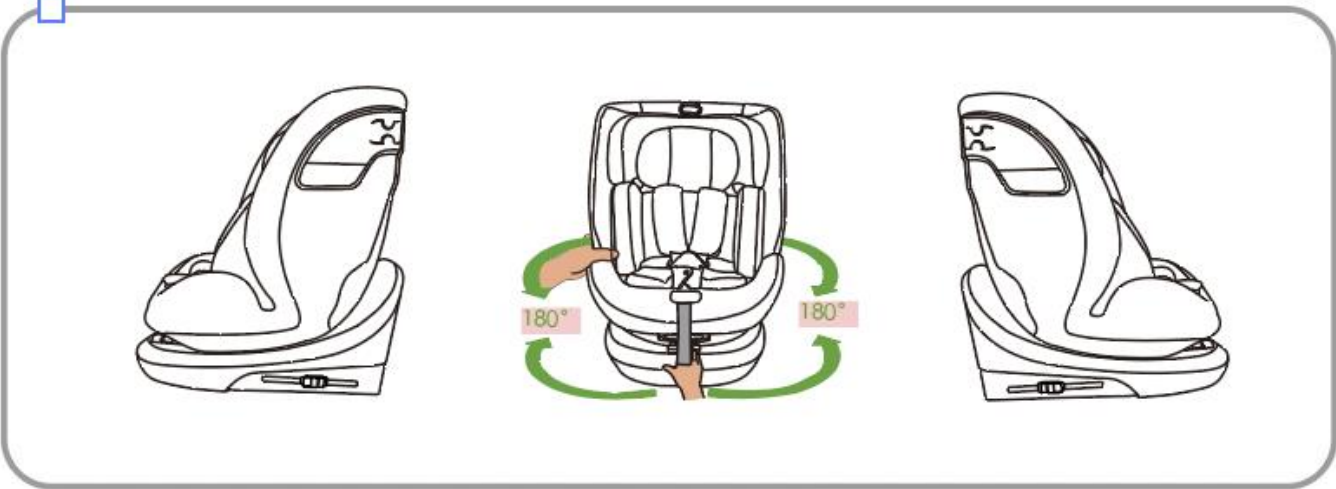

I

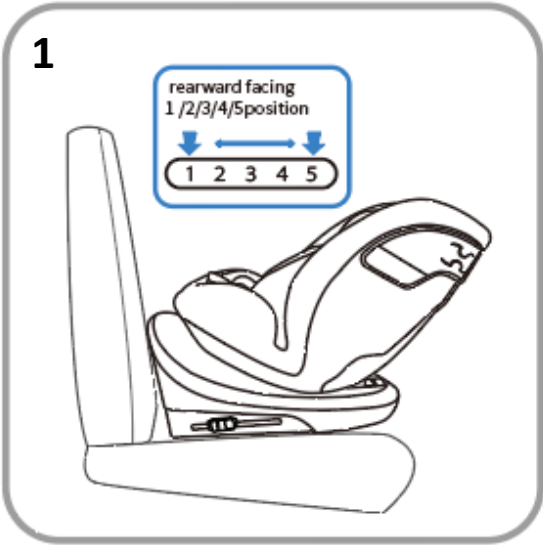
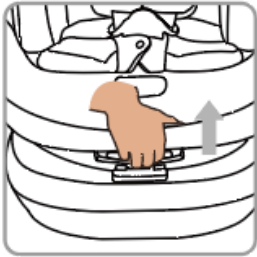

J

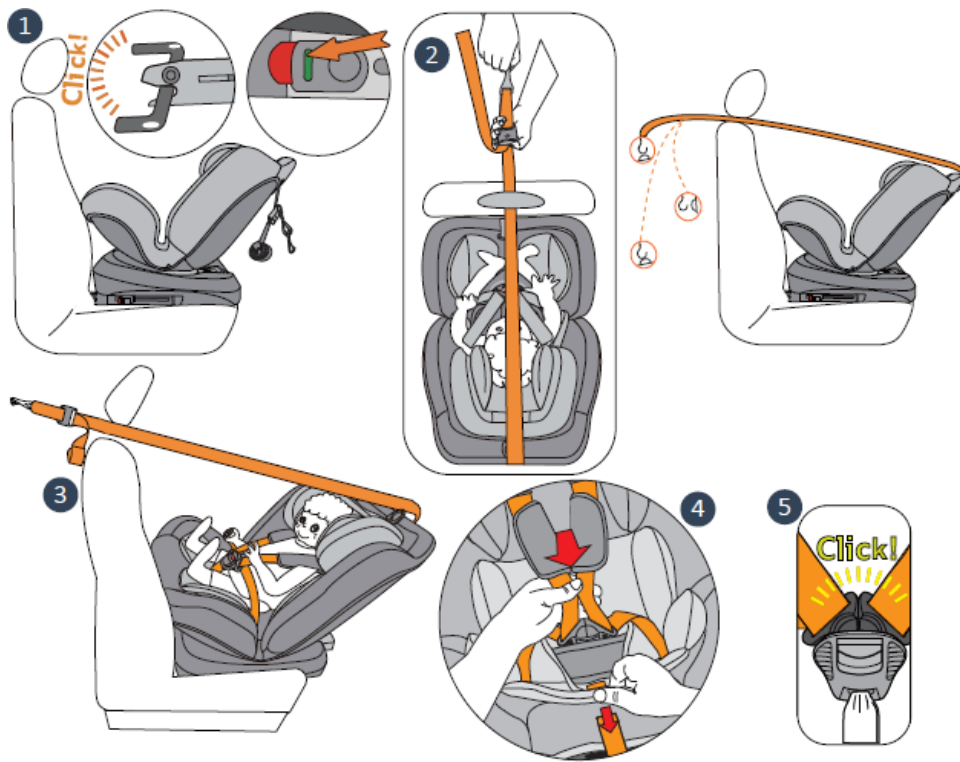

K

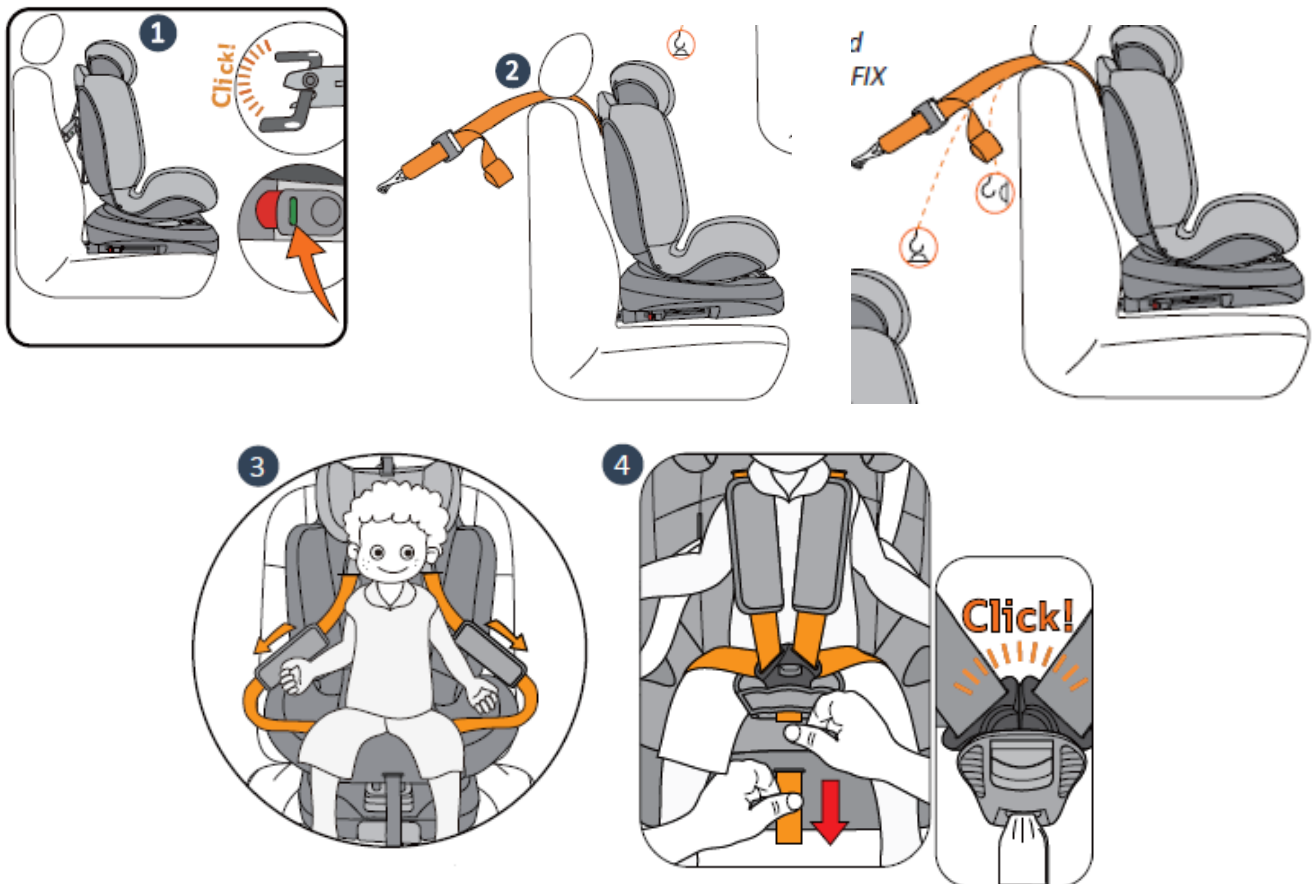



L

1

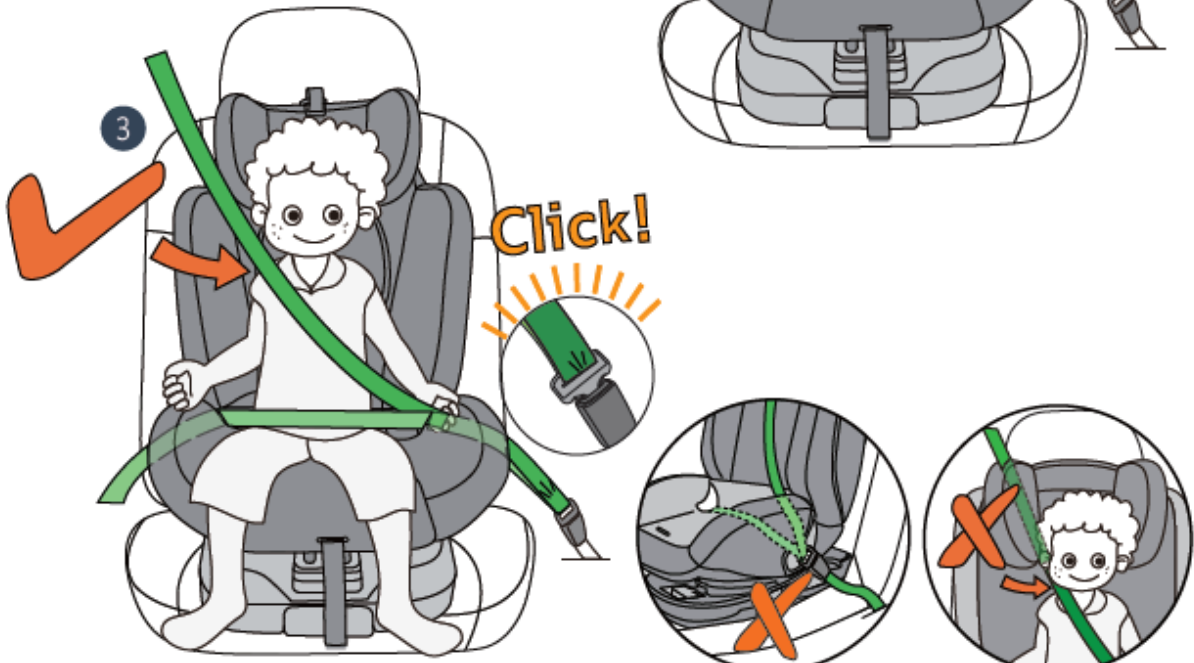
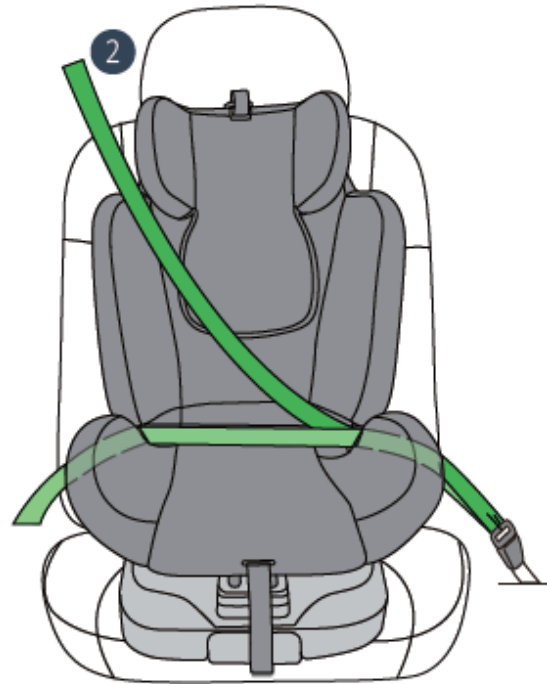

2



<b>BG: ИНСТРУКЦИЯ ЗА УПОТРЕБА НА СТОЛ ЗА КОЛА "DRACO".....</b>	<b>11</b>
<b>EN: INSTRUCTION MANUAL FOR CAR SEAT "DRACO".....</b>	<b>21</b>
<b>DE: BEDIENUNGSANLEITUNG FÜR DEN AUTOKINDERSITZ "DRACO".....</b>	<b>26</b>
<b>EL: ΟΔΗΓΙΕΣ ΧΡΗΣΗΣ ΤΟΥ ΚΑΘΙΣΜΑΤΟΣ ΑΥΤΟΚΙΝΗΤΟΥ "DRACO".....</b>	<b>31</b>
<b>ES: INSTRUCCIONES DE USO DE SILLA DE COCHE "DRACO".....</b>	<b>36</b>
<b>RO: INSTRUCȚIUNI DE UTILIZARE SCAUN AUTO "DRACO".....</b>	<b>41</b>
<b>RU: ИНСТРУКЦИЯ ПО ЭКСПЛУАТАЦИИ АВТОКРЕСЛА "DRACO" .....</b>	<b>46</b>
<b>FR: INSTRUCTIONS POUR L'UTILISATION DE SIÈGE DE VOITURE "DRACO" .....</b>	<b>51</b>
<b>SR: UPUTSTVA ZA UPOTREBU AUTO SEDIŠTA "DRACO" .....</b>	<b>56</b>
<b>NL: GEBRUIKSAANWIJZING VAN DE AUTOSTOELLETJE "DRACO".....</b>	<b>61</b>
<b>IT: ISTRUZIONI D'USO DEL SEGGIOLINO AUTO "DRACO" .....</b>	<b>66</b>
<b>HU: HASZNÁLATI UTASÍTÁS A „DRACO” .....</b>	<b>71</b>

## ЗАБЕЛЕЖКА

### Ръст на детето: 40-150 см

1. Това е усъвършенствана система за обезопасяване на деца. Тя е одобрена съгласно Правило № 129 на ООН за употреба в “i-Size съвместими” места за сядане в превозни средства, както е посочено от производителя на превозното средство в ръководството на потребителя.

2. При съмнения, консултирайте се с производителя на обезопасителното устройство за деца или с търговеца на дребно.

**За височина на детето 40-105 cm: I-Size усъвършенствана система за обезопасяване на деца.**

**За височина на детето 100- 150 cm: Повдигаща седалка за превозно средство.**

### ПРЕДВИДЕНА УПОТРЕБА НА ПРОДУКТА – ФИГУРА А

Продуктът представлява усъвършенствана система за обезопасяване на деца, одобрена съгласно Правило № 129 за употреба в “i-Size съвместими” седалки в леки автомобили **за деца с тегло от 0 до 36 кг, с височина 40–150 см.** Системата за обезопасяване на деца по време на пътуване в автомобил **DRACO i-Size е одобрена:**

- **за деца с ръст от 40 см до 105 см** при седалка, инсталирана с гръб към движението, с 5-точков обезопасителен колан на столчето, горно лентово устройство и фиксирани конектори ISOFIX към точките за закрепване ISOFIX.
- **за деца с ръст от 76 см до 105 см** при седалка, инсталирана по посока на движението, с 5-точков обезопасителен колан на столчето, горно лентово устройство и фиксирани конектори ISOFIX към точките за закрепване ISOFIX.
- **за деца с ръст от 100 см до 150 см** при седалка, инсталирана по посока на движението, с 3-точков обезопасителен колан на автомобила и фиксирани конектори ISOFIX към точките за закрепване ISOFIX.

**ВНИМАНИЕ:** Никога не монтирайте столчето в посока на движението на автомобила и с положение на детето „ГЛЕДАЩО НАПРЕД“, преди детето да е навършило 15 месеца!

**ТАЗИ СИСТЕМА ЗА ОБЕЗОПАСЯВАНЕ НА ДЕЦАТА Е ПОДХОДЯЩА ЗА ИНСТАЛИРАНЕ САМО В АВТОМОБИЛИ, ОБОРУДВАНИ С ОДОБРЕНИ НАДБЕДРЕНИ/ ТРИТОЧКОВИ/ СТАТИЧНИ/ ПРИБИРАЩИ СЕ ОБЕЗОПАСИТЕЛНИ КОЛАНИ, СЪОТВЕТСТВАЩИ НА ИЗИСКАВНИЙТА НА РЕГЛАМЕНТ UN/ECE NO. 16 ИЛИ ДРУГИ ЕКВИВАЛЕНТНИ СТАНДАРТИ.**

Проверете в инструкциите на вашия автомобил дали може да се постави тази универсална предпазна система за деца от указаната група височина.

### ЗАКОНОВИ ИЗИСКВАНИЯ

Детското предпазно столче за кола е изработено, тествано и сертифицирано според изискванията за усъвършенствани системи за обезопасяване на деца (ECE R 129/03). Печатът с Е одобрението (в кръг) и номерът на одобрението се намират на етикета за одобрение (стикер, поставен на детската предпазна седалка). Това одобрение ще бъде невалидно ако направите някакви промени по детското предпазно столче. Само на производителят е позволено да прави промени по детската предпазна седалка.

### ВИД НА УТВЪРДЕНИТЕ КОЛАНИ ЗА ОБЕЗОПАСЯВАНЕ НА ДЕТСКО СТОЛЧЕ В АВТОМОБИЛ – ФИГУРА В

**Обезопасителни колани на автомобила: диагонален колан; надбедрен колан; ISOFIX прикрепващи точки.**

DRACO i-Size може за се използва само в превозни средства, оборудвани с точки за закрепване ISOFIX.

Столчето е подходящо за монтиране само в превозни средства, оборудвани с 3-точков обезопасителен колан, одобрен съгласно Регламент № 16 на ИКЕ на ООН.

При използване на система за обезопасяване на деца ISOFIX, прочетете инструкцията на производителя на автомобила.

**ВНИМАНИЕ! ИЗКЛЮЧИТЕЛНО ОПАСНО! НЕ ПОСТАВЯЙТЕ СТОЛА ЗА КОЛА В ПРЕВОЗНОТО СРЕДСТВО НА СЕДАЛКИ С ВЪЗДУШНИ ВЪЗГЛАВНИЦИ (SRS).**

**ВНИМАНИЕ!** Вашето дете ще бъде максимално защитено при условие, че спазвате указанията и препоръките от инструкцията! Обърнете внимание на предупрежденията и осигурете всички необходими предпазни мерки, за да предотвратите риска от нараняване или увреждане на детето и да осигурите неговата безопасност! Вие

носител отговорност за безопасността на детето, ако не спазвате и не се съобразявате с тези указания и препоръки! Уверете се, че всеки, който ползва столчето за кола, е запознат с инструкцията и я спазва. Не използвайте части или аксесоари за столчето за кола, които не са одобрени от производителя или дистрибутора, защото това може да изложи на риск Вашето дете и да доведе до анулиране на гаранцията на продукта.

**МОЛЯ, ПРОЧЕТЕТЕ ИНСТРУКЦИИТЕ ВНИМАТЕЛНО ПРЕДИ МОНТИРАНЕТО НА СТОЛА ЗА КОЛА В ПРЕВОЗНОТО СРЕДСТВО, ЗАЩОТО НЕПРАВИЛНОТО МУ ПОСТАВЯНЕ МОЖЕ ДА БЪДЕ ОПАСНО.**

### **ВАЖНО! ПРОЧЕТЕТЕ ВНИМАТЕЛНО И ЗАПАЗЕТЕ ЗА БЪДЕЩИ СПРАВКИ**

#### **ВНИМАНИЕ!**

- Никога не оставяйте детето без надзор, докато е в столчето за автомобил.
- Използвайте столчето само по предназначение! То не е конструирано за ползване в домашни условия.
- Никога не монтирайте столчето в посока на движението на автомобила и с положение на детето „ГЛЕДАЩО НАПРЕД“, преди детето да е навършило 15 месеца!
- За максимална защита, като най-безопасна позиция в повечето автомобили се препоръчва централната позиция на задната седалка.
- Винаги предпазвайте детето в столчето за кола, като използвате предпазния колан.
- Уверете се, че всички колани, прикрепящи обезопасителната система в превозното средство са възможно най-силно пристегнати. Уверете се, че коланите, които обезопасяват детето са регулирани спрямо тялото на детето, затегнати колкото е възможно по-здраво, без да се причини дискомфорт на детето и не са усукани.
- Много е важно да използвате надбедрения колан ниско долу, така че тазът да е здраво захванат.
- Не използвайте обезопасителната система в автомобил само с надбедрен колан.
- Винаги проверявайте за необезопасени предмети зад столчето или на седалката до него, обекти или багаж, които могат да доведат до нараняване на детето в случай на внезапно спиране, сблъсък или катастрофа. Те трябва да бъдат отстранени или сигурно закрепени, но на безопасно разстояние от столчето и детето.
- Продуктът трябва да бъде здраво фиксиран към автомобилната седалка посредством коланите, дори да не се използва, защото в противен случай при инцидент или при рязко спиране на автомобила, столчето може да нарани пътниците в него.
- Не използвайте други точки, носещи товар, освен тези, описани в инструкциите и отбелязани върху детското столче.
- Уверете се, че всички части на обезопасителната система са застопорени правилно на място и няма опасност, при ежедневната употреба на автомобила, да се прещипят в регулируемите седалки и врати.
- Не оставяйте катарамата частично затворена, тя трябва да бъде заключена, когато всички части са ангажирани.
- След силен сблъсък столчето и коланите може да бъдат повредени, затова е препоръчително да ги подмените.
- Производителят не поема отговорност за безопасността в случай, че са използвани резервни части, различни от оригиналните за одобрения тип или препоръчани от него.
- Не правете изменения, подобрения и не добавяйте нови аксесоари или подложки върху конструкцията на столчето за автомобил освен тези предвидени от производителя и без предварителното одобрение на оторизирана организация. Моля, уверете се, че следвате внимателно инструкциите на производителя, когато поставяте и нагласяте тази обезопасяваща система за деца.
- Не поставяйте на продукта допълнително шнурове или връзки, за да избегнете риска от задушаване.
- Ако възникне повреда по столчето не се опитвайте да я отстраните сами, а се свържете с оторизиран сервиз или вносителя.
- Детската обезопасителна система не трябва да бъде ползвана без покривало(тапицерия).
- Покривалото (тапицерията) на детското столче не трябва да се подменя с покривало (тапицерия), което не е препоръчано от производителя. То играе важна роля за ефективността на обезопасителната система.
- Ако оставите Вашия автомобил на пряка слънчева светлина, Ви препоръчваме да покриете столчето за кола, защото то и прилежащите пластмасови части може да се нагреят много и да се деформират. Също така преди да поставите детето в седалката, проверете дали столчето се е нагрело, за да го предпазите от изгаряне.
- Пазете от огън.
- Автомобилното детско столче не замества детско кошче или легло. Ако детето Ви се нуждае от сън, то трябва да бъде сложено в подходяща бебешка количка, детско кошче или легло.

- Не съхранявайте продукта на влажни места и под пряка слънчева светлина.
- Не се опитвайте сами да поправяте столчето за кола. Това може да доведе до последващи повреди, ако се извърши от непрофесионалист.

## ОСНОВНИ ЧАСТИ НА ДЕТСКИ СТОЛ – ФИГУРА PD

**ВАЖНО!** Схемите и фигурите в тази инструкция са само илюстративни и насочващи.

**СЪСТАВНИ ЧАСТИ:** А.Халка за регулиране на облегалката за глава; В.Облегалка за глава; С.Водач на колана; D.Подложка за бебе; Е.Подложка на раменните колани; F.Лост за регулиране наклона на столчето; G.Лента за регулиране на раменните колани; H.Раменни колани; I. 5-точков обезопасителен колан и катарам; J.Лост за регулиране на 5-точков колан; K.Лост за въртене на столчето на 360°; L.Горно лентово устройство; M.ISOFIX свързващи крайници; N.Индикатор на ISOFIX системата; O.Заклучващ бутон ISOFIX; P.Механизъм за регулиране на горно лентово устройство; Q.Джоб за съхранение на инструкцията за употреба; R.Кука за горно лентово устройство.

## ИНСТАЛИРАНЕ НА ISOFIX СИСТЕМА – ФИГУРА C

**Стъпка 1:** Монтирайте водачите за поставяне на ISOFIX към точките за закрепване ISOFIX на автомобила, които са разположени между повърхността и облегалката на седалката на автомобила.

**Стъпка 2:** Натиснете ISOFIX бутона за освобождаване на ISOFIX крайниците и ги издърпайте максимално навън (в най-дългата позиция).

**Стъпка 3:** Поставете детското столче върху седалката на автомобила и насочете двата конектора ISOFIX към точките за закрепване ISOFIX на седалката на автомобила.

**Стъпка 4:** Натиснете единия от конекторите ISOFIX, за да го захванете към точката за закрепване ISOFIX с „щракване“. Повторете действието и от другата страна, за да закрепите и двата конектора ISOFIX. Индикаторът ISOFIX трябва да е зелен от двете страни. Монтирането е завършено. **ВНИМАНИЕ! Конекторите ISOFIX са поставени правилно само ако и двата индикатора на ISOFIX системата са обозначени в зелено.**

**Стъпка 5:** Притиснете детската седалка към облегалката на автомобила колкото се може по-назад, докато не се опрے плътно до нея. Разклатете детския стол, за да се уверите, че е здраво закрепен и проверете отново зелените бутони за безопасност.

## МОНТИРАНЕ НА СТОЛЧЕТО С ГОРНО ЛЕНТОВО УСТРОЙСТВО – ФИГУРА D

Горната точка за закрепване е неподвижно устройство на багажника или пода на автомобила.

Издърпайте горната част на лентовото устройство и натиснете регулатора, за да закрепите лентата на гърба на седалката на автомобила. Затегнете колана на горното лентово устройство, докато индикаторът на механизма за регулиране се обозначи в зелен цвят. Ако индикаторът не показва зелен цвят, горното лентово устройство не е монтирано добре.

**ВНИМАНИЕ!** След монитране проверете дали столчето е здраво и сигурно фиксирано.

## РЕГУЛИРАНЕ НА ОБЛЕГАЛКАТА ЗА ГЛАВА – ФИГУРА E

За да регулирате облегалката за глава, издърпайте и задръжте халката за освобождаване на облегалката за глава. Издърпайте халката нагоре, за да преместите облегалката за глава на по-висока позиция. Задръжте халката и натиснете облегалката за глава надолу, за да я преместите на по-ниска позиция. Когато облегалката за глава застане в желаната позиция, освободете халката, за да я заключите.

- Ако детската седалка се използва обърната назад, облегалката за глава трябва да бъде регулирана така, че презрамките на 5-точковия колан да бъдат на една и съща височина или малко под раменете на детето.
- Ако детската седалка се използва обърната напред, облегалката за глава трябва да бъде регулирана така, че презрамките на 5-точковия колан да бъдат на една и съща височина или малко над раменете на детето.

## ДОПЪЛНИТЕЛНА ПОДЛОЖКА ЗА ГЛАВА – ФИГУРА E.1

**За предпазване на Вашето дете!**

Допълнителната подложка осигурява на Вашето дете нужната опора, докато той или тя са все още малки. Допълнителната подложка се използва, за да се осигури допълнителен комфорт за много малки бебета.

**Внимание!** Моля, използвайте допълнителната подложка, прикрепена към този модел столче за кола, докато детето достигне височина 75 см. След достигане на тази височина, тя може да се отстрани, за да се осигури повече пространство на детето. За да премахнете подложката за новородени, отворете и свалете раменните подложки. След това отстранете подложката и поставете раменните подложки обратно върху раменните ремъци.

## ПОСТАВЯНЕ НА 5-ТОЧКОВ ОБЕЗОПАСИТЕЛЕН КОЛАН– ФИГУРА F

**Стъпка 1:** Задръжете натиснат бутона за регулиране на колана и дръпнете раменния колан възможно най-много към вас. Уверете се, че издърпвате раменния колан под надгърдните подплънки, както е показано на фигура 1.

**Стъпка 2:** Натиснете червения бутон на катарамата на 5-точковия колан, за да го разкачите.

**Стъпка 3:** Сложете детето да седне в столчето. Прокарайте раменните колани над раменете на детето и пхнете езиците на катарамата един в друг. Заключете пхнатите езици в катарамата.

**Стъпка 4:** Издърпайте двата раменни колана, за да стегнете колана в скута. Уверете се, че коланът за скута е поставен ниско долу, така че тазът на детето да е здраво захванат.

**Стъпка 5:** Издърпайте регулатора на 5-точковия колан докато коланът не обезопаси добре детето. Дръпнете двете гърдни подплънки в най-долно положение.

### ОТСТРАНЯВАНЕ НА 5-ТОЧКОВ БЕЗОПАСИТЕЛЕН КОЛАН– ФИГУРА G

**ВНИМАНИЕ! 5-точковият колан на столчето се отстранява при височина на детето 100-150 см.**

**Стъпка 1:** Откопчайте колана от обединяващата тока, отстранете подложката за между крачетата и промушете токвата през отвора на дамската.

**Стъпка 2:** Натиснете и задръжете бутона за регулиране на раменните колани. Отстранете капака на гърба на седалката, издърпайте металния съединител и откачете от него раменните колани. Поставете металния съединител в прорезите на столчето и притегнете, за да не падне.

**Стъпка 3:** Повдигнете дамската на облегалката за глава и издърпайте раменните колени отпред, за да ги отстраните от столчето.

### ЗАВЪРТАНЕ НА СЕДАЛКАТА– ФИГУРА H

Натиснете лоста за завъртане на седалката и завъртете седалката на 180° или 360°. Седалката може да се върти и в двете посоки. При фиксиране в избраната позиция (столче, гледащо НАПРЕД или столче, гледащо НАЗАД) ще чуете звук от “щракване”.

### РЕГУЛИРАНЕ НАКЛОНА НА СЕДАЛКАТА– ФИГУРА I

Издърпайте лоста за регулиране на наклона и поставете седалката в избраната позиция, както следва (за справка вижте фигура I):

- Столче, гледащо назад: Пет възможни позиции за наклон на столчето, както е показано на фигура I.1.
- Столче, гледащо напред: Пет възможни позиции за наклон на столчето, както е показано на фигура I.2.

### ИНСТАЛИРАНЕ НА СТОЛЧЕ ЗА КОЛА В ПОЗИЦИЯ „ГЛЕДАЩО НАЗАД“ – ФИГУРА J

**ВИСОЧИНА НА ДЕТЕТО: 40-105 см**

**Използване на: ISOFIX + Горно лентово устройство + 5-точков обезопасителен колан**

**Инсталиране с ISOFIX система и горно лентово устройство (с лице назад).**

Използвайте 5-точковия обезопасителен колан на стола, за да осигурите безопасността на детето.

1. Монтирайте ISOFIX накрайниците към ISOFIX приспособленията на автомобила.

2. Поставете столчето за кола плътно върху седалката на автомобила по посока обратна на движението, фиксирайте горно лентово устройство.

3. Поставете детето в столчето, закопчайте 5-точковия обезопасителен колан.

### ИНСТАЛИРАНЕ НА СТОЛЧЕ ЗА КОЛА В ПОЗИЦИЯ „ГЛЕДАЩО НАПРЕД“ – ФИГУРА K

**ВИСОЧИНА НА ДЕТЕТО: 76-105 см**

**Използване на: ISOFIX + Горно лентово устройство + 5-точков обезопасителен колан**

**Инсталиране с ISOFIX система и горно лентово устройство (с лице напред).**

Използвайте 5-точковия обезопасителен колан на стола, за да осигурите безопасността на детето.

1. Монтирайте ISOFIX накрайниците към ISOFIX приспособленията на автомобила.

2. Поставете столчето за кола плътно върху седалката на автомобила по посока на движението, фиксирайте горно лентово устройство.

3. Поставете детето в столчето, закопчайте 5-точковия обезопасителен колан

### ИНСТАЛИРАНЕ НА СТОЛЧЕ ЗА КОЛА В ПОЗИЦИЯ „ГЛЕДАЩО НАПРЕД“ – ФИГУРА L

**ВИСОЧИНА НА ДЕТЕТО: 100-150 см**

**Използване на: ISOFIX + 3-точков обезопасителен колан на автомобила**

**Инсталиране с ISOFIX система и 3-точков обезопасителен колан (с лице напред) – фигура L.1.**



1. Монтирайте ISOFIX накрайниците към ISOFIX приспособленията на автомобила.
2. Поставете детето в столчето и регулирайте височината на облегалката за глава според височината на детето.
3. Издърпайте 3-точковия колан на автомобила.
4. Прокарайте диагоналния колан през водача на облегалката за глава, а надбедрения през водача на основата и ги закопчайте в токата на автомобила.

#### **Инсталиране само с 3-точков обезопасителен колан (с лице напред) – фигура L.2.**

1. Поставете детето в столчето и регулирайте височината на облегалката за глава според височината на детето.
2. Издърпайте 3-точковия колан на автомобила.
3. Прокарайте диагоналния колан през водача на облегалката за глава, а надбедрения през водача на основата и ги закопчайте в токата на автомобила.

## **ПОЧИСТВАНЕ И ПОДДРЪЖКА**

### **❖ ИНСТРУКЦИИ ЗА ПОДДРЪЖКА**

1. Редовно проверявайте заключващите, фиксиращите и регулиращите механизми, коланите и дамаската, за да сте сигурни, че са изправни, не са износени или повредени и използването им е безопасно.
2. Ако установите повреда или че някоя функция не работи, веднага преустановете ползването на столчето.
3. Детският стол не трябва да се използва без дамаската! Тя е неразделна част от столчето и може да бъде заменена единствено с идентична на тази, доставяна от производителя.
4. Не използвайте повторно столчето след инцидент, тъй като може да има структурни повреди, които да го направят много опасно. Възможно е да има повреди, които да не са видими. Прегледът от сервизен специалист е задължителен.
5. Не излагайте столчето за кола на вредното въздействие на преките слънчеви лъчи, тъй като това ще доведе до побързото и ненавременно стареене на пластмасовите части и избледняване на дамаската.
6. Съхранявайте столчето за кола на място, до което малки деца нямат достъп. Не го съхранявайте във влажно и прашно помещение с много ниски или високи стайни температури. Не поставяйте други предмети върху стола за кола, докато го съхранявате, тъй като това може да доведе до повреда на продукта.
7. Извършвайте редовен преглед преди всяко ползване на столчето за кола.
8. При проблеми, свързани с нормалната експлоатация на стола за кола, се обърнете към оторизиран сервиз или търговеца, от който сте го закупили или дистрибутора на този продукт.

### **❖ ИНСТРУКЦИИ ЗА ПОЧИСТВАНЕ**

1. Дамаската може да се сваля и да се почиства с мек почистващ препарат в перална машина на цикъл за деликатни тъкани (30°C). Моля, вижте инструкциите на етикета за почистване, зашит за дамаската. Цветовете на дамаската може да избледнеят ако тя се почиства при повече от 30°C. Не използвайте центрофуга и сушене в електрическа сушилня за дрехи (платът може да се отдели от ватата).
2. Пластмасовите части могат да се почистват, използвайки топла вода със сапун. Не използвайте силни почистващи препарати (например, разтворители).
3. Предпазният колан може да се сваля и да се почиства със хладка сапунена вода. **Внимание!** Никога не сваляйте езичестите заключващи части от ремъците.
4. Уверете се, че при почистването не влиза сапун в токата или която и да е регулираща и насочваща част.
5. Не използвайте химически почистващи препарати, белина или разграждащи препарати, за да почистите която и да е част от стола за кола.
6. Винаги след почистване оставяйте столчето да изсъхне напълно и след това го използвайте или приберете за съхранение.
7. Избягвайте мокренето на етикетите. Не ги отстранявайте, защото съдържат важна информация.

**Внимание!** Детският стол за кола не трябва да се използва без дамаската. Ако ви се наложи да смените дамаската на стола за кола, моля, уверете се, че използвате оригиналната дамаската, тъй като това е важно за правилното функциониране на предпазната система. За да замените с оригинална дамаска се свържете с търговския агент, от който сте закупили този продукт, вносителя или производителя.

Произведено за CANGAROO в КНР

Производител и Вносител: Мони Трейд ООД

Адрес: България, гр. София, кв. Требич, ул. Доло 1,

Телефонен номер: 02/ 936 07 90; Уеб сайт: [www.cangaroo-bg.com](http://www.cangaroo-bg.com)

## **ОБЩИ ГАРАНЦИОННИ УСЛОВИЯ**

Настоящите Общи гаранционни условия за продукти и стоки, предлагани от „МОНИ ТРЕЙД“ ООД са изготвени и изцяло съобразени със Закона за предоставяне на цифрово съдържание и цифрови услуги и за продажба на стоки и Закона за защита на потребителите.

**РАЗДЕЛ I**  
**ОБЩИ ПОЛОЖЕНИЯ**

**1.1.** „Мони Трейд“ ООД, вписано в Търговския регистър и Регистър на Юридическите лица с нестопанска цел към Агенция по вписванията при Министерство на правосъдието, с ЕИК **131452175**, със седалище и адрес на управление в гр. *София 1298, район „Надежда“, ж.к./кв. „Требич“, Индустриална зона, ул. „Доло“ № 1*, представлявано от законния представител Адел Али Кисеруан, управител („Дружество/то“) оперира в търговската мрежа чрез свои физически магазини и онлайн магазин с интернет адрес: <https://moni.bg/>.

**1.2. ФОРМА ЗА КОНТАКТ:**

Телефон за контакт:	Email:
+359 02 936 079	<a href="mailto:office@moni.bg">office@moni.bg</a>

**2.** Съобразно стопанската си дейност Дружеството извършва продажби на продукти/стоки на крайни и други потребители чрез своите физически и/или онлайн магазини (дистанционна продажба/продажба от разстояние).

**2.1. При осъществяване на продажби от физически магазини**, Дружеството декларира, че е поставило на видно и удобно място в търговските си обекти всички свои вътрешни актове, включително, но не само Общи условия, Гаранционни условия, условия, свързани със защитата на личните данни, политики и други, които са на разположение за запознаване и информиране на своите клиенти/потребители/посетители.

**2.1.1.** При осъществена сделка във физически магазин, Дружеството презюмира, а потребителят се съгласява и декларира, че се е запознал и е информиран с Общите условия на продажбата, включително, но не само с Гаранционните условия на Дружеството, Политиките, правилата и условията за защитата на лични данни, поставени на видно място в търговските обекти на Дружеството.

**2.2. При осъществена сделка от разстояние чрез онлайн магазин** на Дружеството, потребителят извършва подобна декларация за съгласие, информираност и запознаване с всички и всякакви документи, правила и условия между него и Дружеството, включително, но не само и с Гаранционните условия на Дружеството, Политиките, правилата и условията за защитата на лични данни, ръчно през електронния сайт на Дружеството.

**3.** Настоящите гаранционни условия, общите условия, условията за защита на личните данни, Политика/и правила, включително но не само и всички и всякакви други условия и документи са на разположение на потребителите на електронния сайт на дружеството.

**4.** При промяна, допълнение и/или изменение на настоящите гаранционни условия, Дружеството се задължава на електронния си сайт да уведоми потребителите си (включително и тези, за които важат към момента на промяната гаранционните срокове и условия) за такава промяна. Всяка промяна, допълнение и/или изменение влиза в сила от момента на публикуването ѝ на електронния сайт на Дружеството и има ефект, включително и при заварени положения между Дружеството и неговите потребители. Потребителите се считат уведомени в отношенията между тях и Дружеството от публикуването на промяна/допълнение и/или изменение на електронния сайт на Дружеството.

**5.** Дружеството се задължава да предостави и/или изпрати ведно със стоката/ите (при сделка от разстояние, осъществена чрез онлайн магазина на Дружеството) Гаранционна карта. В гаранционната карта се съдържа информация за настоящите гаранционни условия, вида стока/продукт и др.

**6.1.** Дружеството предоставя 24-месечна търговска гаранция на първоначалния краен потребител на своя продукт (детски стоки), че същият няма дефекти в материалите и изработката, като потвърждава, че продуктите и стоките, предлагани от Дружеството са произведени в съответствие с настоящите европейски изисквания за безопасност и стандартите за качество, които са приложими за тези продукти, и че тези продукти са без дефекти в материалите и изработката, в момента на покупката.

**6.2.** Гаранционният период започва да тече от момента, в който е направена доставката до клиента или от момента, в който клиентът е закупил и взел със себе си продукта от дадения дистрибутор.

**6.3.** Всеки нов продукт е със защитена с гаранция от дефекти на материала и/или заводски дефекти в продължение на 2 /две/ години.

**7.** Продуктите/стоките с производител „Мони Трейд“ ООД и/или на предлагани чужди марки, чиито официален представител за България е „Мони Трейд“ ООД, имат срок на гаранция 24 /двадесет и четири месеца/, считано от датата на закупуване на стоката от физически магазин и/или от онлайн магазина на Дружеството. За дата на закупуване при сделка от разстояние, се приема датата на получаване на стоката.

**8. Определения. Страни.**

**8.1. „Потребител“** по смисъла на Допълнителните разпоредби от Закона за предоставяне на цифрово съдържание и цифрови услуги и за продажба на стоки и Закона за защита на потребителите е всяко физическо лице, което придобива стоки от Дружеството, които не са предназначени за извършване на търговска или професионална дейност, както и всяко физическо лице, което сключва договори за продажби на стоки и действия извън рамките на неговата търговска или стопанска дейност, занаят или професия. Настоящите Общи гаранционни условия не уреждат и не се прилагат в отношенията между Дружеството и клиенти – юридически лица.

**8.2.** При продажба на предлаганите продукти/стоки на Потребител, Дружеството действа като „Търговец“ по смисъла на Допълнителните разпоредби на Закона за защита на потребителите и „Продавач“ по смисъла на Допълнителните разпоредби на Закона за предоставяне на цифрово съдържание и цифрови услуги и за продажба на стоки, с всички произтичащи от това задължения.

**9.** Дружеството отговаря за липсата на съответствие на потребителската стока, съгласно правата на „Потребителя“ по смисъла на Закона за предоставяне на цифрово съдържание и цифрови услуги и за продажба на стоки и Закона за защита на потребителите, което съществува в момента на доставяне на стоката и което се появи в рамките на две години, считано от този момент. Срокът спира да тече през времето, необходимо за извършване на ремонт или замяна на стоката.

**10.** Правото на reklamация на Потребителя включва да поиска от Дружеството да приведе стоката в съответствие, като може да избере между ремонт или замяна на стоката.

**11.** Правото на reklamация **НЕ** може да бъде упражнено без предоставен от страна на Потребителя, в момента на reklamацията касова бележка, фактура или документ, удостоверяващ плащането за стока, закупена от „Мони Трейд“ ООД, предмет на reklamацията, от който да са видни названието на търговеца, датата на покупка и името на стоката, както и гаранционна карта.

**11.1.** Правото на reklamация **НЕ** може да бъде упражнено и при не предоставяне от страна на потребителя на продукта/стоката в неговата/нейната цялост.

**11.2.** При предявяване на reklamация Потребителят посочва предмета на reklamацията, предпочитания от него начин за удовлетворяване на reklamацията и адрес за контакт.

**12.** Правото на reklamация може да бъде упражнено във всеки от търговските обекти на Дружеството на територията на страната, в които се осъществява подобна търговска дейност като тази в обекта, откъдето е закупена стоката.

**13.** След направена от Потребителя reklamация (устно или писмено) в срока по т. 9 по-горе, Дружеството я вписва в регистър за reklamации и издава на Потребителя документ, съдържащ датата, номера, под който reklamацията е вписана в регистъра, вида на стоката и подпис на лицето, приело reklamацията. Дружеството си запазва правото да направи оценка на предявената reklamация.

**14.** След вписването Дружеството разполага с един месец, считано от уведомяването му от потребителя за несъответствието, в който да ремонтира или замени стоката с нова.

**15.** Дружеството може да откаже да приведе стоката в съответствие, ако ремонтът и замяната са невъзможни или ако биха довели до непропорционално големи разходи за него.

**16.1.** Ако се окаже, че нито една от двете изброени в т. 10 по-горе алтернативи не е възможна, то Потребителят има право:

- да получи пропорционално намаляване на цената;

- да развали договора.
- 16.2.** Потребителят няма право да развали договора, ако несъответствието е незначително.
- 17.** Потребителят не може да претендира възстановяване на заплатената сума или отбив от цената на друг, по-скъп продукт/стока, когато Дружеството приеме да бъде извършена замяна на потребителската стока с нова или да се поправи стоката в рамките на един месец от предявяване на рекламацията.
- 18.1.** Правото на рекламация **НЕ** може да бъде упражнено от Потребителя и Дружеството не носи отговорност за гаранционен ремонт или замяна в случаите на дефект на продукта/стоката в следствие на:
- не спазени указания от инструкциите за сглобяване от инструкциите за сглобяване, монтаж и профилактика;
  - не спазени указания от ръководството относно поддръжката и правилната употреба;
  - стоката е неправилно и/или частично сглобена;
  - има повърхностни наранявания, получени по време на експлоатацията на стоката по време на нейното пренасяне, транспорт или съхранение;
  - повредата е възникнала вследствие на небрежна, непредпазлива експлоатация, претоварване и/или съхранение в неподходяща среда, както и при злоупотреба и/или умишлено увреждане на вещта;
  - повредата е възникнала вследствие на употреба на стоката за цели, различни от предназначението им (вкл. демонстрации, отдаване под наем, заем за послужване, тестове и др.);
  - стоката е ремонтирана в неоправомощен от производителя сервиз или от други лица;
  - има извършена промяна или модификация на конструкцията;
  - повредата е получена вследствие на монтирани от потребителя части и аксесоари, различни от спецификацията на стоката при продажбата;
  - повредата е получена вследствие на механично въздействие – удар, падане, изгъртване, всяко от които да предизвика нараняване, счупване, липса или одраскване;
  - дефектите са получени в резултат на въздействие на външни сили – включително, но не само природни бедствия, счупвания след удар, катастрофа, промишлени изпарения, агресивни миещи препарати и др. подобни
- 18.2.** Обстоятелства, при които гаранцията на стоката се запазва, но за една част от повредените части, които подлежат на амортизация по време на нормалната експлоатация на стоката, същите части и ремонтът се заплащат от потребителя.
- Такива части са:
- **за ДЕТСКИ КОЛИЧКИ** – следните компоненти и части от количките, които могат да бъдат изгубени или увредени по невнимание, като: неопрени дръжки, ръкохватки, пружини, адаптери, предпазни бордове, покривала, дъждобрани, сенници, чанти, копчета тик-так, капси, ципове, лепенки, колани, катарамии, пластмасови бутони, капачета и копчета, счупени куполи и сенници, избеляла или скъсана тапицерия – като тези детайли е възможно да бъдат ремонтирани или заменени срещу заплащане. Гаранцията не покрива също така и спукани, скъсани или протрити вътрешни или външни гуми;
  - **за СТОЛЧЕТА ЗА КОЛА, ТЪРД КОШ ЗА КОЛИЧКА И КОШНИЦИ** – неопрени дръжки, ръкохватки, пружини, адаптери, предпазни бордове, покривала, дъждобрани, сенници, чанти, копчета тик-так, капси, ципове, лепенки, колани, катарамии, пластмасови бутони, капачета и копчета;
  - **За КОШАРИ ЗА СПАНЕ И ИГРА** – избеляла и скъсана тапицерия, копчета тик-так, капси, ципове, лепенки, колани, катарамии, пластмасови бутони, капачета и копчета, матрак, комарник, балдахин, музикални въртележки, повивалник и др. аксесоари;
  - **ЗА БЪНДЖИ, ЛЮЛКА, ШЕЗЛОНГ, ПРОХОДИЛКА, СТОЛЧЕ ЗА ХРАНЕНЕ** - избеляла и скъсана тапицерия, копчета тик-так, капси, ципове, лепенки, колани, катарамии, пластмасови бутони, капачета и копчета, горната табла и др. аксесоари;
  - **ЗА КЕНГУРА И КОЛАНЧЕТА ЗА ПРОХОЖДАНЕ** – мрежи за проветрение, цип, тик-так копчета и др. аксесоари;
  - **ЗА ПОМПИ ЗА КЪРМА** – маркучи и шишета, биберони, капачки, силиконови части, ръкохватка и други аксесоари
  - **ПРОДУКТИ ЗА БАНЯ И ХИГИЕНА** – аксесоари
- 18.3.** Потребителят се задължава преди да предприеме действия за рекламация на стока в гаранционен срок, закупена от онлайн магазин и/или физически магазин/търговски обект на Дружеството да провери дали стоката отговаря на описаните в т. 18.1 и 18.2. условия, като обърне особено внимание на обстоятелствата, при които гаранцията отпада, както и за частите, които подлежат на амортизация и в периода на гаранция се заплащат.
- 18.4.1.** При изпращане на стоката за рекламация, за да бъде приета, Потребителят се задължава:
1. Да почисти добре стоката и в пълна окомплектовка да я постави в подходяща за транспортиране опаковка, по възможност в оригиналната опаковка, за да предпази стоката от увреждане при транспорт;
  2. В опаковката да постави следните документи и данни:
    - копие на касовата бележка/финансов бон/ и фактура, издадени при закупуването на стоката;
    - гаранционна карта;
    - други документи, в случай на такива, като например, вкл., но не изчерпателно – протоколи, актове, експертни заключения и др., които установяват несъответствието на стоката с договореното или установяват претенцията на потребителя по основание и размер;
    - описание на несъответствието според потребителя – дефектът или проблемът при употребата на стоката.
- 18.4.2.** В случай че при предаване/получаване на върнатата стока, Дружеството установи, че е налице повреда, не описана и несъответстваща с описанието на Потребителя, то страните се съгласяват и презюмират, че повредата се дължи и/или се е осъществила по вина на Потребителя и/или трето лице, вкл. превозвач, за което Дружеството не отговаря.
- 18.5.** След като Дружеството получи стоката, обект на рекламация, изпълнява задължението си по вписване в регистъра на предявените рекламации.
- 18.6.** Привеждането на стоката в съответствие с договора за продажба е безплатно за Потребителя.
- 18.7.** В случай че са изпълнени изброените условия и рекламацията е основателна, се предприемат действия за отстраняване на несъответствието, като Потребителят не дължи разходи за експедиране на стоката, за резервни части, материали и труд, свързани с ремонта и гаранционното обслужване.
- 18.8.** Когато рекламацията е неоснователна, разходите за експедиране на стоката са за сметка на Потребителя.
- 18.9.** При наличие на обстоятелства, които са основание за отпадане на гаранцията, отстраняването на несъответствие се осъществява срещу заплащане само след изричното съгласие на Потребителя.
- 18.10.** След сервизните действия по предявената рекламация (преглед на доставената стока и придружаващите документи, оценка на основателност на рекламацията, ремонт) се издава акт за удовлетворяване на рекламацията. Екземпляр от този акт, стоката и приложените към нея документи, се изпращат/предоставят на Потребителя.
- 18.11.** Данни за сервиз:
- Адрес:** гр. София, кв. „Требич“, ул. „Доло“ 1  
**Тел.:** +359 2 936 07 90  
**Имейл:** [sklad@moni.bg](mailto:sklad@moni.bg); [web@moni.bg](mailto:web@moni.bg)
- 19.** При онлайн услуги (Договори от разстояние) Потребителят има право да се откаже от договора, без да посочва причина, без да дължи обезщетение или неустойка в 14-дневен срок, считано от датата на приемане на стоките от потребителя или от трето лице.
- 20.** Когато Потребителят иска да се откаже от онлайн покупката си, той информира Дружеството за решението си преди изтичането на срока посочен в т. 19 и следва да попълни формуляр като заяви недвусмислено решението си да се откаже от договора.

- 21.1. Разходите за връщане на стоката включително, но не само чрез куриер при онлайн покупка се заплащат от Потребителя, освен в случаите при разваляне договора от страна на Потребителя по вина, за която Дружеството отговаря и бъде доказана. Стоката може да бъде върната и във всеки търговски обект на Дружеството.
- 21.2. Производителят не поема никакви разходи, които могат да възникнат под формата на увреждане на продукта или друго имущество по време на транспорт към него. Купувачът, на свой риск и за собствена сметка, изпраща до производителя за оценка на обхвата на гаранцията и ремонт на продукта. Продуктът ще бъде върнат на потребителя за негова сметка. Дружеството, по свой избор, ще поправи или замени части от продукта, които са доказано дефектни, поради неправилна фабрична изработка или материали. Поправените части или новите подменени такива ще се предоставят от Дружеството в замяна на дефектните и ще бъдат или нови, или пресертифицирани за употреба. Ограничената гаранция не обхваща щети, причинени на продукта в резултат на неправилна употреба, инцидент, злоупотреба, природни бедствия, необичайни механични условия или противоестествени условия на околната среда, или неразрешен демонтаж, ремонт или модификация, включително и ремонти и модификации извършени в сервис, различен от оторизирания. Настоящата ограничена гаранция не важи също и за продукти, които са продадени като стоки втора употреба.
22. Дружеството възстановява всички суми, получени от потребителя, не по-късно от 14 дни, считано от датата, на която е бил уведомен за решението на потребителя да се откаже от договора.
23. Дружеството е длъжно да възстанови получените суми, като използва същото платежно средство, използвано от потребителя за плащане на цифровото съдържание или цифровата услуга, освен ако потребителят е изразил изричното си съгласие за използване на друго платежно средство и при условие че това не е свързано с разходи за потребителя.
24. При упражняване правото на отказ от договора от страна на Потребителя, Дружеството може да възпрепятства всяко следващо използване на онлайн услуга, като например блокира профила на потребителя (в случай че е налице подобна функционалност на електронния сайт/онлайн магазина).
25. При всяко връщане на стоката/продукта от страна на Потребителя без основанието за това, Потребителят е длъжен да предостави стоката/продукта в негова цялост. В хипотеза, при която Потребителят се отказва от договора съгласно настоящите Общи гаранционни условия, Потребителят е длъжен да върне и стоката без следи от употреба и/или амортизация.
26. Дружеството предлага единствено нови продукти и стоки.
27. Срокът на гаранционно обслужване за всеки артикул, който има такова, е 24 /двадесет и четири/ месеца от датата на закупуването му, вкл. и съгласно посоченото в т. 7 по-горе. Дружеството се задължава да отстрани гаранционен дефект във гаранционен период във възможно най-кратък срок, като максималният не може да надвишава 30 /тридесет/ работни дни, като Потребителят следва да изпълни указанията за връщането му.
28. При дефект на продукт/стока по време на гаранционния период и при изпълнение указанията и условията за връщането му съгласно настоящите Общи гаранционни условия, Дружеството предприема едно от следните действия:
- Подмяна на същия или равностоен продукт на този, закупен от потребителя;
  - Ремонт.
29. Дружеството има право да възстанови обратно изцяло или частично закупната цена на продукта/стоката, като информира потребителя, а последният се съгласява, че предвид напредъка в технологиите и съответните продуктови наличности, продуктът/стоката, който/която изпрати/предостави на потребителя като подмяна, може да има малки разлики или по-ниска продажна цена от оригиналния продукт/стока, който потребителят е закупил.
- 30.1. Гаранцията не се отнася и включва нормалното износване или повреждане вследствие на неправилна експлоатация.
- 30.2. Гаранцията не покрива компонентите, износени и/или повредени вследствие на неправилна употреба, включително корозия, окисляване, щети, причинени от вода, както и от умора на материала, повреди или загуби причинени вследствие на инцидент, неправилна употреба, занемаряване, злоупотреба, кражба или неспазване на инструкциите и/или предупрежденията, посочени в ръководството за употреба. Щети, причинени в следствие на умора на материала, са признак, че съответната част е била погрешно използвана.
- 30.3. Потребителят е отговорен периодично да преглежда продукта съобразно реалната практика и препоръки, посочени в упътването.
- 32.4. В случай че потребител е поправил сам дефектна част или е използвал неоторизиран сервис или ако е използвал част, която не е предоставена от Дружеството, производителят, както и всички представители, са освободени от отговорност, в случай че настъпи повреда или злополука.
- 30.5. Продуктите и стоките за деца са предназначени индивидуално за употреба само от едно дете.
- 30.6. Гаранционните условия се прекратяват при даване на продукта под наем, при продажба на втора употреба или при претоварване. Дефекти, получени при подобна употреба не се обслужват като гаранционни и са изцяло за сметка на потребителя. В такива случаи, потребителят носи изцяло отговорност за всички рискове от наранявания и повреди, които могат да възникнат при подобна употреба.
- 31.1. При осъществяване на продажба на продукт/стока, който изисква инсталирането и/или монтажа му, при установяване на дефекти в гаранционния срок, потребителят следва да уведоми за такъв дефект Дружеството с оглед законовите положения.
- 31.2. При продажба на стоки/продукти, за които е необходима специална инсталация и монтаж, Дружеството се задължава да извърши такива, в случай че тази услуга е включена в цената и/или да извърши такива, в случай че инсталацията и/или монтажът са заплатени отделно.
- 31.3. При дефект на подобна стока, Дружеството се задължава да извърши ремонт и да демонтира стоките, които са били инсталирани от него съобразно тяхното естество и цел, преди да се появи несъответствието, или когато тези стоки трябва да бъдат заменени, задължението му е да ремонтира или да замени стоките, включително да ги демонтира, когато не съответстват и инсталирането на заместващите стоки или на ремонтираните стоки и/или да поеме разходите за демонтаж и инсталиране на стоки.
- 31.4. При хипотези, при които:
1. потребителят не е заплатил услугата по инсталация и/или монтаж и/или същата/същите не са включени в цената на продукта/стоката;
  2. потребителят сам е демонтирал и/или деинсталирал продукт/стока, за дружеството не възниква отговорността
- по т. 31.3 по-горе и същите не подлежат на ремонт, замяна, демонтаж и/или деинсталация като задължение в гаранционния период.
- 32.1. При продажба на стока/продукт от вида на „цифрови стоки“ съгласно определението им в Закона за предоставяне на цифрово съдържание, цифрови услуги и за продажба на стоки, се прилагат всички законови разпоредби в тази връзка, включително, но не само правилата за поправка/ремонт от Дружеството в рамките на т.нар. „разумен срок“ с оглед по-голямата техническа и функционална сложност на продукта/стоката, включително, но не само с оглед спецификата на по-дългите срокове за доставка на подобни части и/или материали за цифровите стоки.
- 32.2. С цел пълнота на настоящите Общи гаранционни условия, Дружеството предоставя линк с извлечение от Закона за предоставяне на цифрово съдържание и цифрови услуги и за продажба на стоки, както следва: <https://dv.parliament.bg/DVWeb/showMaterialDV.jsp?idMat=156454>. В случай че същите са достъпни на хартиен носител, Потребителят може да го открие на официалния сайт на „Мони Трейд“ ООД.

*Приложение № 6 към чл. 47, ал. 1, т. 8 и чл. 52, ал. 2 и 4 от ЗЗП*

---

#### ФОРМУЛЯР ЗА УПРАЖНЯВАНЕ ПРАВО НА ОТКАЗ

---

До „МОНИ ТРЕЙД“ ООД,

вписано в Търговския регистър и Регистър на Юридическите лица с нестопанска цел към Агенция по вписванията при Министерство на правосъдието, с ЕИК **131452175**, със седалище и адрес на управление в гр. София 1298, район „Надежда“, ж.к./кв. „Требич“, Индустриална зона, ул. „Доло“ № 1, представлявано от законния представител Адел Али Кисеруан, управител

**С настоящото уведомявам, че се отказвам от сключения от мен договор за покупка на следните стоки:**

.....  
.....

*/описание на продукта/*

**Стоката е получена на** .....

.....

*/посочва се датата на получаване от потребителя/*

.....

*/Име на потребителя/*

**гр./с**.....

.....

*/Адрес на потребителя/*

.....

*/Дата/  
на потребителя/*

*/Подпис*

Срокът за отказ е 14 /четринадесет/ дни, считано от датата на получаване на стоката. За да упражните правото си на отказ, трябва да ни уведомите за Вашето име, адрес и телефонен номер и за решението си да се откажете от договора с писмо, изпратено по пощата. Можете да използвате приложения стандартен формуляр за отказ, но това не е задължително. За да спазите срока за отказ от договора, е достатъчно да изпратите съобщението си относно упражняването на право на отказ преди изтичането на срока за отказ от договора.

---

## ГАРАНЦИОННА КАРТА

---

ИМЕ НА КЛИЕНТА

*/Име и фамилия/*

**ИМЕ НА ПРОДУКТА**

/Продукт/

/сериен номер/

**ГАРАНЦИОНЕН СРОК**

**Издадена на:**

/дата/

**ДЕКЛАРИРАМ, ЧЕ СЪМ ЗАПОЗНАТ И ПРИЕМАМ ОБЩИТЕ ГАРАНЦИОННИ УСЛОВИЯ НА ТЪРГОВЕЦА. СТОКАТА Е ИЗПРОБВАНА И ПРЕДАДЕНА С ПЪЛНА КОМПЛЕКТАЦИЯ И ДОКУМЕНТАЦИЯ.**

/подпис на клиента/

**ЗА ТЪРГОВЕЦА**

/име и фамилия/

/длъжност/

/подпис/

/печат на Търговеца/

---

**Условия на гаранцията:**

*С тази гаранция търговецът на стоката „МОНИ ТРЕЙД“ ООД поема гаранционните си задължения към Потребителя/Клиента и определения ред за извършване на рекламации при доказани гаранционни събития съгласно Общите гаранционни условия. Гаранцията важи само за територията на Република България. Гаранцията важи при представяне на тази гаранционна карта!*

**За повече информация [www.moni.bg](http://www.moni.bg)**



**NOTICE****Size range: 40-150 cm**

1. This is an i-Size Enhanced Child Restraint System. It is approved according to UN Regulation No 129, for use in, i-Size compatible vehicle seating positions as indicated by vehicle manufacturers in the vehicle users' manual.
2. If in doubt, consult either the child restraint manufacturer or the retailer.

**Size range: 40-105 cm: I-Size Enhanced Child Restraint System.**

**Size range: 100- 150 cm: Vehicle booster seat.**

**INTENDED USE – FIGURE A**

This product is an I-Size Enhanced Child Restraint System approved under Regulation No. 129 for use in “i-Size compliant” seating position for **children weighting from 0 to 36 kg, size range: 40-150 cm.**

**The child restraint system DRACO I-Size is approved:**

- **for children from 40 cm to 105 cm in height:** the car seat is installed in rear-facing mode, with a 5-point safety harness, top tether and ISOFIX connectors attached to the ISOFIX anchorage points.
- **for children from 76 cm to 105 cm in height:** the car seat is installed in a forward-facing mode, with a 5-point safety harness, top tether and ISOFIX connectors attached to the ISOFIX anchorage points.
- **for children from 100 cm to 150 cm in height:** the car seat is installed in a forward-facing mode, with a 3-point seat belt and ISOFIX connectors fixed to the ISOFIX anchorage points.

**ATTENTION:** Never install the car seat in the direction of vehicle traffic and the child in the “FORWARD FACING” position before the child is 15 months old.

**THIS RESTRAINT SYSTEM IS SUITABLE ONLY IF THE APPROVED VEHICLES ARE EQUIPPED WITH LAP/3-POINT/ STATIC WITH RETRACTING SAFETY BELTS, APPROVED TO UN/ECE REGULATION NO. 16 OR OTHER EQUIVALENT STANDARDS.**

Check in the instructions of your car if this universal restraint system for children from the mentioned size range can be placed.

**LEGAL REQUIREMENTS**

The child safety car seat has been manufactured, tested and certified in accordance with the requirements of the European Standard for Child Safety Equipment (ECE R 129/ 03). The seal with the E approval mark (in a circle) and the approval number are on the approval label (sticker affixed to the child seat). This approval will be invalid if you make any changes to the child safety seat. Only the manufacturer is allowed to make changes to the child restraint system.

**TYPES OF APPROVAL BELTS TO HAVE IN THE VEHICLE – FIGURE B**

**Car safety belts: diagonal belt; lap belt; ISOFIX attachments.**

DRACO i-Size can only be used in vehicles equipped with ISOFIX anchorage points.

The seat is only suitable for installation in vehicles equipped with a 3-point seat belt approved in accordance with UNECE Regulation No. 16.

When using an ISOFIX child restraint system, read the vehicle manufacturer's instructions.

**WARNING!** Your child will be maximally protected if you follow the warnings and recommendations from the instructions! Pay attention to the warnings provide all necessary in order to avoid the risk of injury or impairment of the child if you do not provide its safety! You are responsible for the safety of the child if you do not follow and do not comply with these warnings and recommendations! Make sure that anyone who uses the car seat is familiar with the instruction and follows it. Do not use parts or accessories for the car seat, which are not approved by the manufacturer or the distributor, because this may put your child at risk and to lead to voiding of the warranty of the product.

**WARNING! EXTREME HAZARD! DO NOT PLACE THE CAR SEAT IN A VEHICLE ON CAR SEATS WITH AIR BAGS (SRS). PLEASE, READ THE INSTRUCTIONS CAREFULLY BEFORE YOU INSTALL THE CAR SEAT IN THE VEHICLE, BECAUSE ITS INCORRECT USE CAN BE DANGEROUS.**

**IMPORTANT! READ CAREFULLY AND KEEP FOR FUTURE REFERENCE****WARNING!**

- Never leave the child unattended while is in the car seat.

- Use the car seat for its intended purpose only! It is not designed to be used in domestic conditions.
- The car seat does not replace a cot or a bed. Should your child need to sleep, then it should be placed in a suitable pram body, cot, or bed.
- - Never install the seat in the direction of vehicle traffic and with the child in the "LOOKING FORWARD" position before the child is 15 months old!
- For maximum protection, the safest position in most cars the central position on the rear seat is recommended.
- This car seat is placed in direction opposite to the direction of movement!
- Always protect your child when it is in the car seat using the safety belt.
- Do not leave the buckle partially closed, it should be locked when all parts are engaged.
- Make sure that all belts attaching the restraint system to the vehicle are as tight as possible. Make sure that the belts that secure the child are adjusted to fit the child's body, tightened as much as possible without causing discomfort to your child and are not twisted.
- It is very important to use the waist belt down low, so that the pelvis is firmly engaged.
- Do not use the restraint system in a car with waist belt only.
- Always check for unsecured objects behind the car seat or on the vehicle seat next to it, objects and luggage, which can lead to injuries of the child in case of a sudden stop, collision or an accident. They must be removed or securely fixed, at a safe distance from the car seat and the child.
- The product must be fixed safely to the vehicle seat with the belts, even if it is not used, because otherwise in case of an accident or a sudden stop of the vehicle, the car seat can injure the passengers in it.
- Do not use other load bearing points, except for those described in the instructions and indicated on the car seat.
- Make sure that all parts of the restraint system are fastened correctly in place and there is no danger during daily use of the car, for them to get pinched in the adjustable seats and doors.
- After a strong collision the car seat and belts can be damaged, that is why it is recommended for you to replace them.
- Do not make any changes, improvements and do not add new accessories or pads on the construction of the car seat except for those approved by the manufacturer and without prior proof of an authorized organization. Please, make sure that you follow carefully the instructions of the manufacturer, when you place and adjust this restraint system.
- Do not place additional cords or ties on the product to avoid the risk of suffocation.
- If a damage of the car seat occurs do not try to remove it by yourselves, contact an authorized repair shop or the importer.
- The child restraint system must not be used without a cover (upholstery).
- The cover (upholstery) of the child's car seat must not be replaced with a cover that has not been approved by the manufacturer. The cover is integral part of the restraint system's safety.
- If you leave your car exposed to direct sunlight, we recommend you to cover the car seat, because it and its plastic parts can get overheated and deformed. Also, before you place the child in the car seat, check whether the car seat is heated, in order to prevent it from burning itself.
- Keep out of fire !
- Do not store the product in humid places and in direct sunlight.
- Do not try to repair the car seat by yourselves. this may led to resulting damage, if it is not done by a professional.

#### MAIN PARTS OF THE CAR SEAT - PD

**IMPORTANT!** The diagrams and figures in this instruction are illustrative and indicative only.

**MAIN PARTS OF THE CAR SEAT:** A.The pulling ring; B.Headrest; C.The belt guider; D.Newborn cushion; E.Support for shoulders straps; F.Pull rod for adjusting the seat recline; G.Center adjuster belt; H. Shoulder pads; I. 5-points harness system and buckle; J. Five point belt adjuster; K.Seat rotation adjuster 360°; L.Top tether; M.ISOFIX system attachments; N.ISOFIX system indicator; O.ISOFIX lock button; P.Top tether adjuster; Q.Instruction storage bag; R.Top tether hook.

#### INSTALLING THE ISOFIX SYSTEM - FIGURE C

**Step 1:** Install the guides of ISOFIX attachments to the vehicle's ISOFIX anchorage points, which are located between the surface and the backrest of the vehicle seat.

**Step 2:** Press ISOFIX button to release ISOFIX attachments and pull them out (position "longest attachments").

**Step 3:** Place the child seat on the car seat and direct the two ISOFIX connectors to the ISOFIX anchorage points on the car seat.

**Step 4:** Press one of the ISOFIX connectors to engage it to the ISOFIX anchorage point with a 'click'. Repeat on the other side to secure both ISOFIX connectors. The ISOFIX indicator should be green on both sides. Installation is completed. **WARNING!** The ISOFIX connectors are only fitted correctly if both ISOFIX system indicators are marked green.

**Step 5:** Press the car seat firmly against the backrest of the vehicle seat. Shake the child seat to make sure it is securely fastened and check the green safety buttons again.

Press the ISOFIX button again to release the lugs from the guides.

#### INSTALLING THE TOP TETHER - FIGURE D

The upper anchor point is fixed device on the trunk or the floor of the vehicle. Pull the upper part of the top tether and press the adjuster to secure the strap to the back of the car seat. Tighten the belt of the top tether, until the indicator of top tether adjuster show „green color” If the indicator does not show green, reinstall.

**ATTENTION!** After installation make sure the car seat is firmly and securely secured.

#### HEAD SUPPORT ADJUSTMENT - FIGURE E

To adjust the head support, pull and hold the head support release handle. Pull the handle up to move the head support to a higher position. Hold the handle and push the head support down to move it to a lower position. When the head support is in the desired position, release the handle to lock it.

- If the child seat is used rear-facing, the head restraint should be adjusted so that the 5-point harness straps are at the same height or slightly below the child's shoulders.
- If the child seat is used forward-facing, the head restraint must be adjusted so that the straps of the 5-point harness are at the same height or slightly above the child's shoulder.

#### THE NEWBORN INLAY - FIGURE E.1

**To protect your child!** The extra pad provides your child with the support they need while he or she is even smaller. The extra padding is used to provide extra comfort for very small babies.

**Attention!** Please use the extra pad attached to this car seat model until your child reaches a height of 75 cm (approx. 3 months). The newborn inlay may be removed after the baby is 75 cm to provide more space for the child. To remove the newborn inlay open and remove the shoulder pads. Then remove the newborn inlay and place the shoulder pads back on the shoulder belts.

#### PUTTING A 5-POINT SAFETY HARNESS- FIGURE F

**Step 1:** Hold down the harness adjustment button and pull the shoulder belt towards you as far as possible. Make sure to pull the shoulder belt under the chest pads as shown in Figure 1.

**Step 2:** Press the red button on the 5-point belt buckle to unbuckle it.

**Step 3:** Put the child to sit in the seat. Slide the shoulder belts over the child's shoulders and tuck the tongues of the buckle into each other. Lock the tucked tongues into the buckle.

**Step 4:** Pull both shoulder belts to tighten the lap belt. Make sure the lap belt is positioned low down so that the child's pelvis firmly gripped.

**Step 5:** Pull up on the 5-point belt adjuster until the belt secures the child properly. Pull the two chest pads to the lowest position.

#### REMOVING THE 5-POINT SAFETY HARNESS- FIGURE G

**ATTENTION!** The 5-point safety harness of car seat must be removed when child reaches height 100-150 cm.

**Step 1:** Unlock the belt from central buckle, remove the crotch pad and insert the buckle through the slot of fabric cover.

**Step 2:** Press and hold the button for shoulder belts adjustment. Remove the cover at the back of backrest, pull the metal joint and split the shoulder belt from it. Place the metal joint into the slots of car seat and tighten it to prevent falling.

**Step 3:** Lift the cover of head support and pull the shoulder belts at front to remove them.

#### SEAT ROTATION- FIGURE H

Press the rotation button to rotate the child seat to 180° или 360°. The seat is rotatable in both directions. By fixing in required position (car seat FORWARD facing or REARWARD facing) you will hear a click sound.

#### BACKREST RECLINING- FIGURE I

Pull the lever for recline and set the seat un required position as follows (see Figure I for reference):

- Rearfacing seat: Five possible recline positions for the seat as shown in Figure I.1.
- Forward-facing seat: Five possible recline positions as shown in Figure I.2.

#### **CHILD SEAT INSTALLATION IN REARWARD FACING POSITION - FIGURE J**

**CHILD'S HEIGHT: 40-105 cm**

**Using: ISOFIX + Top tether + 5-point safety harness**

##### **Installation with ISOFIX and top tether (rearward facing).**

Use the chair's 5-point safety harness to ensure your child's safety.

1. Install ISOFIX attachment.
2. Place the car seat tightly on the car seat in rearward facing position, fix the top tether.
3. Place the child in car seat, put and lock the 5-point safety harness.

#### **CHILD SEAT INSTALLATION IN FORWARD FACING POSITION - FIGURE K**

**CHILD'S HEIGHT: 76-105 cm**

**Using: ISOFIX + Top tether + 5-point safety harness**

##### **Installation with ISOFIX and top tether (forward facing).**

Use the chair's 5-point safety harness to ensure your child's safety.

1. Install ISOFIX attachment.
2. Place the car seat tightly on the car seat in forward facing position, fix the top tether.
3. Place the child in car seat, put and lock the 5-point safety harness.

#### **CHILD SEAT INSTALLATION IN FORWARD FACING POSITION - FIGURE L**

**CHILD'S HEIGHT: 100-150 cm**

**Using: ISOFIX + 3-point safety belt of the car**

##### **Installation with ISOFIX and 3-point safety belt (forward facing) – figure L.1**

1. Install ISOFIX attachments to ISOFIX slots at vehicle.
2. Place the child in the car seat and set the height of head support based on the child's height.
3. Pull the 3-point safety belt of vehicle.
4. Thread the diagonal belt through the guide of head support, and the lap through the guide of base and lock them into the vehicle buckle.

##### **Installation only with 3-point safety belt (forward facing) – figure L.2**

1. Place the child in the car seat and set the height of head support based on the child's height.
2. Pull the 3-point safety belt of vehicle.
3. Thread the diagonal belt through the guide of head support, and the lap through the guide of base and lock them into the vehicle buckle.

#### **INSTRUCTIONS FOR MAINTENANCE AND CLEANING**

##### **❖ MAINTENANCE**

1. Regularly check the locking, fixing and adjusting mechanisms, the belts and cover, in order to make sure that they are in good working order, not worn or damaged and their use is safe.
2. If you find any fault or that any of the functions does not work, stop using the car seat.
3. The car seat must not be used without cover! It is integral part of the car seat and can be replaced only with an identical one to the one provided by the manufacturer.
4. Do not use the car seat after an accident because it can have undergone structural changes which can make it very dangerous. It is possible to have damage which are not visible. The inspection of a repair shop specialist is obligatory.
5. Do not expose the car seat to the harmful effect of direct sunlight, because this will lead to faster and untimely aging of the plastic parts and fading of the cover.
6. Store the car seat at a place to which small children do not have access. Do not store it at a wet and dusty room with very low or very high room temperature. Do not place other objects on the car seat while you store it, because this may lead to damage of the product.
7. Check regularly the main parts before each use of the car seat.
8. If any technical problem occurs related with the normal use of the car seat, do not try to repair the product by yourselves. Contact the shop, from which you bought it or authorized service center.

## ❖ CLEANING

- 1.The cover can be removed and cleaned with soft cleaning agent in a washing machine at delicate fabrics cycle (30°C). Please, see the instructions of the washing label, sewn to the cover. The colours of the cover can fade if it is cleaned at more than 30°C. Do not use spin dryer and tumble dryer (the fabric can get separated from the wadding).
2. Part of the chair is plastic and can be cleaned using warm water and soap. Do not use strong detergents (for example solvents).
- 3.The safety belt can be removed and be cleaned with lukewarm soapy water. **Warning!** Never remove the locking tongues of the harnesses.
- 4.Make sure that during cleaning no soap enters the buckle or any adjusting or guiding part.
- 5.Do not use chemical cleaning agents, bleach or abrasive agents, in order to clean any part of the car seat.
- 6.Always after cleaning let the car seat dry completely and afterwards use it or store it.
- 7.Avoid wetting the labels. Do not remove them, because they contain important information.

**Warning!** The child's car seat must not be used without the cover. If you have to replace the cover of the car seat, please, make sure that you use the original cover, because this is important for the correct operation of the restraint system. In order to replace with an original cover, contact the commercial agent you bought this product from the importer or manufacturer.

**Manufactured for CANGAROO in PRC**  
**Manufacturer and Importer: Moni Trade Ltd.**  
**Address: Bulgaria, Sofia, Trebich, 1 Dolo Str.,**  
**Phone number: 003592/936 07 90;**  
**Website: [www.cangaroo-bg.com](http://www.cangaroo-bg.com)**

**BEMERKUNG****Für Kinder mit einer Körpergröße von 40-150 cm**

1. Das ist ein verbessertes Kindersicherheitssystem. Es ist gem. der Regelung Nr. 129 genehmigt, Änderungsserie 03, zur Verwendung in "i-Size kompatiblen" Sitzen in Fahrzeuge, wie vom Fahrzeughersteller in der Betriebsanleitung angegeben.

2. Wenden Sie sich im Zweifelsfall an den Hersteller oder Händler des Kinderrückhaltesystems.

**Für Kinder mit einer Körpergröße von 40-105 cm: I-Size verbessertes Rückhaltesystem für Kinder.**

**Für Kinder mit einer Körpergröße von 100-150 cm: Sitzerrhöhung für Fahrzeuge.**

**VORGESEHENE VERWENDUNG DES PRODUKTS - ABBILDUNG A**

Das Produkt ist ein verbessertes Kinderrückhaltesystem, das gemäß der Regelung Nr. 129 für die Verwendung in „i-Size-kompatiblen“ Sitzen in Personenkraftwagen **für Kinder mit einem Gewicht von 0 bis 36 Kg, Größe 40-150 cm**, zugelassen ist. Das Fahrzeug-Kinderrückhaltesystem **DRACO i-Size ist genehmigt:**

- **Für Kinder von 40 cm bis 105 cm Körpergröße** bei einem rückwärtsgerichteten Sitz mit dem 5-Punkt-Sicherheitsgurt am Sitz, dem oberen Haltegurt am Kindersitz und fixierte ISOFIX-Konnektoren an den ISOFIX-Verankerungspunkten.
- **Für Kinder von 76 cm bis 150 cm Körpergröße** für einen vorwärtsgerichteten Sitz mit dem 5-Punkt-Fahrzeugsicherheitsgurt am Kindersitz, dem oberen Haltegurt am Kindersitz und fixierte ISOFIX-Konnektoren an den ISOFIX-Verankerungspunkten.
- **Für Kinder von 100 cm bis 150 cm Körpergröße** für einen vorwärtsgerichteten Sitz mit dem 3-Punkt-Fahrzeugsicherheitsgurt des Fahrzeugs und festen ISOFIX-Konnektoren an den ISOFIX-Verankerungspunkten.

**ACHTUNG:** Montieren Sie den Sitz niemals in Fahrtrichtung und mit dem Kind in der Position „VORWÄRTS GERICHTET“, bevor das Kind 15 Monate alt ist!

**DIESES KINDERRÜCKHALTESYSTEM IST NUR GEEIGNET, WENN ZUGELASSENE FAHRZEUGE MIT STATISCHEN ODER AUFROLLBAREN DREIPUNKT-SICHERHEITSGURTEN AUSGESTATTET SIND, DIE DEN ANFORDERUNGEN DER REGELUNG NR. 16 DER UN/ECE ODER ANDERE GLEICHWERTIGE STANDARDS.** Prüfen Sie im Handbuch Ihres Fahrzeuges, ob dieses universelle Kinderrückhaltesystem für die genannten Gewichtsklassen darin installiert werden kann.

**RECHTLICHE ANFORDERUNGEN**

Der Kindersicherheitsautositz wurde gemäß den Anforderungen für verbesserte Kinderrückhaltesysteme (ECE R 129/03) hergestellt, geprüft und zertifiziert. Der Stempel mit der Zulassungsnummer (im Kreis) und die Zulassungsnummer befinden sich auf dem Zulassungsaufkleber (Aufkleber an der Kinderrückhaltevorrichtung). Diese Zustimmung wird sein ungültig, wenn Sie Änderungen am Kinderrückhaltesystem vornehmen. Nur der Hersteller darf Änderungen an der Kindersicherung vornehmen.

**ART DER ZUGELASSENEN AUTO-SICHERHEITSGURTE FÜR DEN KINDERSITZ IM FAHRZEUG – ABBILDUNG B**

**Fahrzeugsicherheitsgurte: diagonaler Gürtel; Taillengürtel; ISOFIX-Befestigungspunkte.**

DRACO i-Size kann nur in Fahrzeugen verwendet werden, die mit ISOFIX-Verankerungspunkten ausgestattet sind.

Der Sitz ist nur für den Einbau in Fahrzeuge geeignet, die mit einem gemäß Regelung Nr. 16 der Wirtschaftskommission der Vereinten Nationen für Europa, zugelassenen 3-Punkt-Sicherheitsgurt ausgestattet sind.

Lesen Sie bei Verwendung eines ISOFIX-Kinderrückhaltesystems die Anweisungen des Fahrzeugherstellers.

**ACHTUNG! EXTREM GEFÄHRlich! STELLEN SIE DEN AUTOKINDERSITZ NICHT IN EIN FAHRZEUG MIT AIRBAG-SITZEN (SRS).**

**ACHTUNG!** Ihr Kind ist maximal geschützt, wenn Sie die Anweisungen und Empfehlungen der Anleitung befolgen! Beachten Sie die Warnhinweise und treffen Sie alle notwendigen Sicherheitsvorkehrungen, um das Risiko einer Verletzung oder Beschädigung des Kindes zu vermeiden und seine Sicherheit zu gewährleisten! Sie sind für die Sicherheit des Kindes verantwortlich, wenn Sie diese Anweisungen und Empfehlungen nicht befolgen und berücksichtigen! Stellen Sie sicher, dass jeder, der den Kinderwagen benutzt, mit den Anweisungen vertraut ist und diese befolgt. Verwenden Sie keine Teile oder Zubehörteile für den Kinderwagen, die nicht vom Hersteller oder Händler genehmigt sind, da dies Ihr Kind gefährden und zur Löschung der Garantie des Kinderwagens führen kann.



**BITTE LESEN SIE DIE ANLEITUNGEN SORGFÄLTIG DURCH, BEVOR SIE DEN AUTOKINDERSITZ IM FAHRZEUG MONTIEREN, DA EINE FALSCH ANBRINGUNG DES AUTOKINDERSITZES GEFÄHRLICH SEIN KANN.**

## **WICHTIG! SORGFÄLTIG LESEN UND ZUM SPÄTEREN NACHSCHLAGEN AUFBEWAHREN**

### **WARNUNG!**

- Lassen Sie ein Kind niemals unbeaufsichtigt im Autokindersitz.
- Verwenden Sie den Sitz nur bestimmungsgemäß! Es ist nicht für den Hausgebrauch konzipiert.
- Montieren Sie den Sitz niemals in Fahrtrichtung und mit dem Kind in der Position „VORWÄRTS GERICHTET“, bevor das Kind 15 Monate alt ist!
- Der Autokindersitz ersetzt keine Kinderkrippe oder ein Kinderbett. Wenn Ihr Kind schlafen muss, sollte es in einen geeigneten Kinderwagen, eine Kinderkrippe oder ein Bett gelegt werden.
- Für maximalen Schutz wird die mittlere Rücksitzposition als die sicherste Position in den meisten Autos empfohlen.
- Sichern Sie das Kind im Autokindersitz immer mittels des Sicherheitsgurtes.
- Achten Sie darauf, dass alle Gurte, die das Rückhaltesystem im Fahrzeug sichern, so fest wie möglich angeschnallt sind. Stellen Sie sicher, dass die Gurte, die das Kind sichern, an den Körper des Kindes angepasst, so fest wie möglich angezogen sind, ohne Ihrem Kind Unbehagen zu bereiten, und nicht verdreht sind.
- Es ist sehr wichtig, den Beckengurt tief unten zu verwenden, damit das Becken sicher befestigt ist.
- Verwenden Sie das Rückhaltesystem in einem Fahrzeug nicht nur mit einem Beckengurt.
- Lassen Sie die Schnalle nicht teilweise geschlossen, sie sollte verriegelt sein, wenn alle Teile eingerastet sind.
- Achten Sie immer auf ungesicherte Gegenstände hinter dem Kindersitz oder auf dem Sitz daneben, Gegenstände oder Gepäck, die das Kind bei einem plötzlichen Stopp, Zusammenstoß oder Verkehrsunfall verletzen könnten. Sie sollten entfernt oder sicher befestigt werden, jedoch in sicherem Abstand zum Kindersitz und zum Kind.
- Das Produkt muss mit Sicherheitsgurten fest am Autokindersitz befestigt werden, auch wenn es nicht verwendet wird, da der Autokindersitz sonst bei einem Verkehrsunfall oder beim plötzlichen Anhalten des Fahrzeuges die Insassen verletzen kann.
- Verwenden Sie keine anderen Lastaufnahmeplätze als die in der Anleitung beschriebenen und auf dem Autokindersitz gekennzeichneten.
- Stellen Sie sicher, dass alle Teile des Rückhaltesystems ordnungsgemäß eingerastet sind und beim täglichen Gebrauch des Fahrzeuges keine Gefahr besteht, dass diese in den verstellbaren Sitzen und Türen eingeklemmt werden.
- Nach einem starken Aufprall können der Kindersitz und die Gurte beschädigt werden, daher wird empfohlen, sie auszutauschen.
- Nehmen Sie keine Änderungen, Verbesserungen oder das Hinzufügen neuer Zubehörteile oder Polster an der Struktur des Autositzes vor, außer denen, die vom Hersteller und ohne vorherige Genehmigung einer autorisierten Organisation bereitgestellt wurden. Bitte stellen Sie sicher, dass Sie die Anweisungen des Herstellers genau befolgen, wenn Sie dieses Kinderrückhaltesystem montieren und einstellen.
- Befestigen Sie keine zusätzlichen Schnüre oder Bänder am Produkt, um das Risiko auf Erstickungsgefahr zu vermeiden.
- Wenn dem Kindersitz Beschädigung entsteht, versuchen Sie nicht, ihn selbst zu reparieren, sondern wenden Sie sich an ein autorisiertes Servicecenter oder an den Importeur.
- Das Kinderrückhaltesystem darf nicht ohne Abdeckung verwendet werden.
- Der Kindersitzbezug darf nicht durch einen vom Hersteller nicht empfohlenen Bezug ersetzt werden. Der Bezug spielt eine wichtige Rolle für die Wirksamkeit des Sicherheitssystems.
- Wenn Sie Ihr Auto in direktem Sonnenlicht stehen lassen, empfehlen wir Ihnen, den Autokindersitz abzudecken, da er und die daran befestigten Kunststoffteile sehr heiß werden und sich verformen können. Überprüfen Sie außerdem, bevor Sie das Kind in den Sitz setzen, dass der Sitz aufgewärmt ist, um Verbrennungen am Kind zu vermeiden.
- Von Feuer fernhalten.
- Lagern Sie das Produkt nicht an feuchten Orten und unter direktem Sonnenlicht.
- Versuchen Sie nicht, den Autokindersitz selbst zu reparieren. Dies kann zu Folgeverletzungen führen, wenn es von einem Nichtfachmann durchgeführt wird.

## **HAUPTTEILE DES KINDERSITZES - ABBILDUNG PD**

**WICHTIG!** Die Diagramme und Abbildungen in dieser Anleitung sind nur zur Veranschaulichung und als Hinweis gedacht.

**BESTANDTEILE:** A. Ring zum Herausziehen; B. Kopfstütze; C. Gurtführung; D. Babymatte; E. Unterstützung für Schultergurte; F. Hebel zum Einstellen der Neigung des Stuhls; G. Band zum Einstellen der Schultergurte; H. Schulterpolster; I. 5-Punkt-Gurtsystem und Gurtschloss; J. Fünf-Punkt-Gurtversteller; K. Hebel zum Drehen des Stuhls um 360°; L. Oberer Haltegurt; M. ISOFIX-Endstücke; N. ISOFIX-System-Indikator; O. Taste zum Lösen der ISOFIX-Endstücke; P. Mechanismus zum Einstellen des oberen Haltegurts; Q. Aufbewahrungstasche für die Gebrauchsanweisung; R. Oberer Haltegurthaken.

### INSTALLIEREN DES ISOFIX-SYSTEMS – ABBILDUNG C

**Schritt 1:** Befestigen Sie die ISOFIX-Montageführungen an den ISOFIX-Verankerungspunkten des Fahrzeugs, die sich zwischen der Oberfläche und der Rückenlehne des Fahrzeugsitzes befinden.

**Schritt 2:** Drücken Sie die ISOFIX-Taste, um die ISOFIX-Laschen zu lösen und ziehen Sie sie so weit wie möglich heraus (in die längste Position).

**Schritt 3:** Platzieren Sie den Kindersitz auf dem Autositz und richten Sie die beiden ISOFIX-Konnektoren auf die ISOFIX-Verankerungspunkte am Autositz aus.

**Schritt 4:** Drücken Sie auf einen der ISOFIX-Konnektoren, um ihn am ISOFIX-Verankerungspunkt mit einem „Klick“ einzurasten. Wiederholen Sie den Vorgang auf der anderen Seite, um beide ISOFIX-Konnektoren zu befestigen. Die ISOFIX-Anzeige muss auf beiden Seiten grün sein. Die Montage ist abgeschlossen. **ACHTUNG! Die ISOFIX-Konnektoren sind nur richtig positioniert, wenn beide Anzeigen des ISOFIX-Systems grün markiert sind.**

**Schritt 5:** Schieben Sie den Kindersitz so weit wie möglich nach hinten an die Fahrzeughöhle, bis er dicht daran anliegt. Schütteln Sie den Kindersitz, um sicherzustellen, dass er fest sitzt, und überprüfen Sie wieder die grünen Sicherheitsknöpfe.

### MONTAGE DES KINDERSITZES MIT OBERER GURTVORRICHTUNG - ABBILDUNG D

Der obere Befestigungspunkt ist eine feste Vorrichtung am Kofferraum oder Boden des Fahrzeugs.

Ziehen Sie an der Oberseite der Gurtvorrichtung und drücken Sie auf den Einsteller, um den Gurt an der Rückseite des Autositzes zu befestigen. Spannen Sie den Gurt an der oberen Gurtvorrichtung, bis die Anzeige am Verstellmechanismus grün ist. Wenn die Anzeige nicht grün ist, ist die obere Gurtvorrichtung nicht ordnungsgemäß installiert.

**ACHTUNG!** Überprüfen Sie nach der Montage ob der Kindersitz fest und sicher befestigt ist.

### EINSTELLUNG DER RÜCKENLEHNE – ABBILDUNG E

Um die Kopfstütze einzustellen, ziehen und halten Sie den Entriegelungsring der Kopfstütze. Ziehen Sie den Ring nach oben, um die Kopfstütze in eine höhere Position zu bringen. Halten Sie den Ring fest und drücken Sie die Kopfstütze nach unten, um sie in eine niedrigere Position zu bringen. Wenn sich die Kopfstütze in der gewünschten Position befindet, lassen Sie den Ring los, um sie zu verriegeln.

- Wird der Kindersitz rückwärtsgerichtet verwendet, muss die Kopfstütze so eingestellt werden, dass sich die Gurte des 5-Punkt-Gurts auf gleicher Höhe oder etwas unterhalb der Schultern des Kindes befinden.
- Wird der Kindersitz in Fahrtrichtung verwendet, muss die Kopfstütze so eingestellt werden, dass sich die Gurte des 5-Punkt-Gurts auf gleicher Höhe oder etwas über den Schultern des Kindes befinden.

### EXTRA PAD – ABBILDUNG E.1

#### Schützen Sie Ihr Kind!

Das Extra Pad bietet Ihrem Kind die notwendige Unterstützung, solange es noch klein ist. Das Extra Pad wird verwendet, um besonders jungen Babys zusätzlichen Komfort zu bieten.

Achtung! Bitte verwenden Sie das an diesem Autositzmodell angebrachte Zusatzpolster, bis das Kind eine Größe von 75 cm erreicht hat (ca. 3-4 Monate). Nach 3-4 Monaten kann es entfernt werden, um dem Kind mehr Platz zu geben. Um die Neugeboreneneneinlage zu entfernen, öffnen Sie die Schulterpolster und nehmen Sie sie ab. Entfernen Sie dann das Polster und legen Sie die Schulterpolster wieder auf die Schultergurte.

### EINBAU EINES FÜNF-PUNKT-SICHERHEITSGURTS – ABBILDUNG F

**Schritt 1:** Halten Sie den Gurtverstellknopf gedrückt und ziehen Sie den Schultergurt so weit wie möglich zu sich heran. Achten Sie darauf, den Schultergurt wie in Abbildung 1 gezeigt unter die Brustpolster zu ziehen.

**Schritt 2:** Drücken Sie den roten Schnallenknopf am 5-Punkt-Gurt, um ihn zu lösen.

**Schritt 3:** Lassen Sie das Kind auf dem Stuhl sitzen. Führen Sie die Schultergurte über die Schultern des Kindes und stecken Sie die Gurtschlosszungen ineinander. Verriegeln Sie die Zungen in der Schnalle.

**Schritt 4:** Ziehen Sie an beiden Schultergurten, um den Beckengurt zu straffen. Achten Sie darauf, dass der Beckengurt tief unten sitzt, damit das Becken des Kindes sicher gehalten wird.

**Schritt 5:** Ziehen Sie am 5-Punkt-Gurtversteller, bis der Gurt das Kind gut fixiert. Ziehen Sie beide Brustpolster in die unterste Position.

## ENTFERNEN DES FÜNFUNKT-SICHERHEITSGURTS – ABBILDUNG G

**ACHTUNG! Bei einer Körpergröße des Kindes von 100–150 cm wird der 5-Punkt-Sicherheitsgurt abgenommen.**

**Schritt 1:** Lösen Sie den Gürtel von der Schnalle, entfernen Sie das Schrittpolster und führen Sie die Schnalle durch die Öffnung der Polsterung.

**Schritt 2:** Halten Sie die Einstelltaste für den Schultergurt gedrückt. Entfernen Sie die Abdeckung an der Rückseite des Sitzes, ziehen Sie den Metallkonnektor heraus und lösen Sie die Schultergurte davon. Stecken Sie den Metallkonnektor in die Schlitz des Sitzes und ziehen Sie ihn fest, um ein Herunterfallen zu verhindern.

**Schritt 3:** Heben Sie die Polsterung der Kopfstütze an und ziehen Sie die Schultergurte nach vorne, um sie vom Sitz zu entfernen.

## DREHEN DES SITZES - ABBILDUNG H

Drücken Sie den Sitzdrehhebel und drehen Sie den Sitz um 180° oder 360°. Der Sitz ist in beide Richtungen drehbar. Beim Einrasten in der ausgewählten Position (nach vorne gerichteter Sitz oder nach hinten gerichteter Sitz) hören Sie ein „Klick“-Geräusch.

## EINSTELLUNG DER SITZNEIGUNG – ABBILDUNG I

Ziehen Sie den Neigungshebel und bringen Sie den Sitz wie folgt in die ausgewählte Position (siehe Abbildung I als Referenz):

- Rückwärtsgerichteten Autositzes: Der Sitz kann in fünf Positionen geneigt werden, wie in Abbildung I.1 dargestellt.
- Vorwärtsgerichteten Autositzes: Fünf mögliche Liegepositionen, wie in Abbildung I.2 dargestellt.

## EINBAU EINES RÜCKWÄRTSGERICHTETEN AUTOSITZES – ABBILDUNG J

**KÖRPERGROSSE DES KINDES: 40- 105 cm**

**Verwendung von: ISOFIX + obere Gurtvorrichtung + 5-Punkt-Sicherheitsgurt**

**Installation mit ISOFIX-System und oberer Gurtvorrichtung (rückwärts gerichtet).**

Verwenden Sie den 5-Punkt-Sicherheitsgurt am Sitz, um die Sicherheit des Kindes zu gewährleisten.

1. Befestigen Sie die ISOFIX-Endstücke an die ISOFIX-Vorrichtungen des Fahrzeugs.
2. Platzieren Sie den Autositz fest auf dem Autositz, entgegengesetzt der Fahrtrichtung, fixieren Sie die obere Gurtvorrichtung.
3. Setzen Sie das Kind in den Sitz, legen Sie den 5-Punkt-Sicherheitsgurt an.

## EINBAU EINES VORWÄRTSGERICHTETEN AUTOSITZES – ABBILDUNG K

**KÖRPERGROSSE DES KINDES: 76- 105 cm**

**Verwendung von: ISOFIX + obere Gurtvorrichtung + 5-Punkt-Sicherheitsgurt**

**Installation mit ISOFIX-System und oberer Gurtvorrichtung (vorwärts gerichtet).**

Verwenden Sie den 5-Punkt-Sicherheitsgurt am Sitz, um die Sicherheit des Kindes zu gewährleisten.

1. Befestigen Sie die ISOFIX-Endstücke an die ISOFIX-Vorrichtungen des Fahrzeugs.
2. Platzieren Sie den Autositz fest auf dem Autositz, in Fahrtrichtung, fixieren Sie die obere Gurtvorrichtung.
3. Setzen Sie das Kind in den Sitz, legen Sie den 5-Punkt-Sicherheitsgurt an.

## EINBAU EINES VORWÄRTSGERICHTETEN AUTOSITZES – ABBILDUNG L

**KÖRPERGROSSE DES KINDES: 100- 150 cm**

**Verwendung von: ISOFIX + 3-Punkt-Autosicherheitsgurt**

**Installation mit ISOFIX-System und 3-Punkt-Autosicherheitsgurt (vorwärts gerichtet) – abbildung L.1.**

1. Befestigen Sie die ISOFIX-Endstücke an die ISOFIX-Vorrichtungen des Fahrzeugs.
2. Setzen Sie das Kind in den Sitz und stellen Sie die Höhe der Kopfstütze entsprechend der Größe des Kindes ein.
3. Ziehen Sie den 3-Punkt-Sicherheitsgurt des Fahrzeugs heraus.
4. Führen Sie den Diagonalgurt durch die Führung an der Kopfstütze und den Beckengurt durch die Führung an der Basis und befestigen Sie diese an der Schnalle des Fahrzeugs.

**Installation mit 3-Punkt-Autosicherheitsgurt (vorwärts gerichtet) - abbildung L.2.**

1. Setzen Sie das Kind in den Sitz und stellen Sie die Höhe der Kopfstütze entsprechend der Größe des Kindes ein.
2. Ziehen Sie den 3-Punkt-Sicherheitsgurt des Fahrzeugs heraus.

3. Führen Sie den Diagonalgurt durch die Führung an der Kopfstütze und den Beckengurt durch die Führung an der Basis und befestigen Sie diese an der Schnalle des Fahrzeugs.

## REINIGUNG UND INSTANDHALTUNG

### ❖ WARTUNGSANLEITUNG

1. Überprüfen Sie regelmäßig die Verriegelungs-, Sicherungs- und Einstellmechanismen, Gurte und Polster, um sicherzustellen, dass sie in gutem Zustand, nicht abgenutzt oder beschädigt und sicher zu verwenden sind.
2. Wenn Sie Schäden entdecken oder eine Funktion nicht funktioniert, hören Sie sofort auf, den Sitz zu benutzen.
3. Der Autokindersitz darf nicht ohne Polster verwendet werden! Sie ist fester Bestandteil des Sitzes und kann nur durch eine vom Hersteller gelieferte identische ersetzt werden.
4. Verwenden Sie den Sitz nach einem Verkehrsunfall nicht wieder, da strukturelle Schäden vorliegen können, die ihn sehr gefährlich machen. Es kann Schäden geben, die nicht sichtbar sind. Die Inspektion durch einen Servicespezialisten ist obligatorisch.
5. Setzen Sie den Autokindersitz nicht der schädlichen Wirkung direkter Sonneneinstrahlung aus, da dies zu einer schnelleren und vorzeitigen Alterung der Kunststoffteile und zum Ausbleichen der Polsterung führen wird.
6. Bewahren Sie den Autokindersitz außerhalb der Reichweite von kleinen Kindern auf. Lagern Sie es nicht in einem feuchten und staubigen Raum mit sehr niedrigen oder hohen Raumtemperaturen. Legen Sie während der Lagerung keine anderen Gegenstände auf den Autokindersitz, da dies das Produkt beschädigen kann.
7. Führen Sie vor jeder Benutzung des Autokindersitzes eine regelmäßige Inspektion durch.
8. Wenden Sie sich bei Problemen im Zusammenhang mit dem normalen Gebrauch des Autokindersitzes an ein autorisiertes Servicecenter oder den Händler, bei dem Sie ihn gekauft haben, oder an den Vertriebshändler dieses Produkts.

### ❖ REINIGUNGSHINWEISE

1. Die Polsterung kann abgenommen und mit einem Feinwaschmittel im Schonwaschgang (30°C) in der Waschmaschine gereinigt werden. Bitte beachten Sie die Hinweise auf dem an die Polsterung genähten Reinigungsetikett. Die Farben der Polster können verblassen, wenn sie bei mehr als 30°C gereinigt werden. Nicht schleudern und in einem elektrischen Wäschetrockner trocknen (der Stoff kann sich von der Watte lösen).
  2. Ein Teil des Kindersitzes besteht aus Kunststoff und kann mit warmem Seifenwasser gereinigt werden. Verwenden Sie keine scharfen Reinigungsmittel (z. B. Lösungsmittel).
  3. Der Sicherheitsgurt kann entfernt und mit lauwarmem Seifenwasser gereinigt werden.
- Achtung!** Entfernen Sie niemals die Zungenverriegelungsteile von den Gurten.
4. Achten Sie darauf, dass bei der Reinigung keine Seife in die Schnalle oder andere Einstell- und Führungsteile gelangt.
  5. Verwenden Sie keine chemischen Reinigungsmittel, Bleichmittel oder Entfetter, um Teile des Autokindersitzes zu reinigen.
  6. Lassen Sie den Sitz nach der Reinigung immer vollständig trocknen und verwenden Sie ihn dann oder stellen Sie ihn zur Aufbewahrung weg.
  7. Vermeiden Sie, dass die Etiketten nass werden. Entfernen Sie sie nicht, da sie wichtige Informationen enthalten.

**Achtung!** Der Autokindersitz darf nicht ohne Polster verwendet werden. Wenn Sie die Polsterung des Autokindersitzes ersetzen müssen, stellen Sie bitte sicher, dass Sie die Originalpolsterung verwenden, da dies für die ordnungsgemäße Funktion des Sicherheitssystems wichtig ist. Wenden Sie sich zum Austausch gegen Originalpolster an den Händler, bei dem Sie dieses Produkt gekauft haben, den Importeur oder den Hersteller.

Hergestellt für CANGAROO in der KNR  
Hersteller und Importeur: Moni Trade Ltd.  
Adresse: Bulgarien, Sofia, Trebich, 1 Dolo Str.,  
Telefonnummer: 02/936 07 90  
Website: [www.cangaroo-bg.com](http://www.cangaroo-bg.com)

**ΣΗΜΕΙΩΣΗ****Για ύψος του παιδιού 40-150 cm**

1. Αυτό είναι ένα βελτιωμένο σύστημα συγκράτησης παιδιών. Είναι εγκεκριμένο σύμφωνα με τον Κανονισμό αρ. 129 (R-129), σειρά τροποποιήσεων 03, για χρήση σε συμβατά καθίσματα αυτοκινήτου i-size, όπως ορίζεται από τον κατασκευαστή του οχήματος στο εγχειρίδιο χρήστη.

2. Σε περίπτωση αμφιβολιών, συμβουλευτείτε τον κατασκευαστή της συσκευής συγκράτησης παιδιών ή τον πωλητή λιανικής.

**Για ύψος του παιδιού 40-105 cm: Βελτιωμένο σύστημα συγκράτησης παιδιών I-Size.**

**Για ύψος του παιδιού 100-150 cm: Βοηθητικό κάθισμα για όχημα.**

**ΠΡΟΒΛΕΠΟΜΕΝΗ ΧΡΗΣΗ ΤΟΥ ΠΡΟΪΟΝΤΟΣ - ΣΧΗΜΑ Α**

Το προϊόν συνιστά βελτιωμένο σύστημα συγκράτησης παιδιών, εγκεκριμένο σύμφωνα με τον Κανονισμό αρ. 129 (R-129) για χρήση σε συμβατά καθίσματα αυτοκινήτων i-Size **για παιδιά βάρους 0 έως 36 κιλών, με ύψος 40-150 cm.**

Το σύστημα συγκράτησης παιδιών ενώ ταξιδεύουν με αυτοκίνητο **DRACO i-Size είναι εγκεκριμένο:**

- **για παιδιά ύψους από 40 cm έως 105 cm** με κάθισμα με την πλάτη προς την αντίθετη φορά της κίνησης, με ζώνη ασφαλείας 5 σημείων, συσκευή άνω ζώνης και στερεωμένες συνδετήρες ISOFIX στα σημεία αγκύρωσης ISOFIX.
- **για παιδιά ύψους από 76 cm έως 105 cm** με κάθισμα τοποθετημένο προς την κατεύθυνση της κίνησης, με ζώνη ασφαλείας 5 σημείων, συσκευή άνω ζώνης και στερεωμένες συνδετήρες ISOFIX στα σημεία αγκύρωσης ISOFIX.
- **για παιδιά ύψους από 100 cm έως 150 cm** με κάθισμα τοποθετημένο προς την κατεύθυνση της κίνησης με ζώνη ασφαλείας 3 σημείων και στερεωμένες συνδετήρες ISOFIX στα σημεία αγκύρωσης ISOFIX.

**ΠΡΟΣΟΧΗ:** Ποτέ μην εγκαθιστάτε το κάθισμα στραμμένο προς την κατεύθυνση του οχήματος και με θέση του παιδιού «ΝΑ ΚΟΙΤΑ ΜΠΡΟΣΤΑ» πριν το παιδί γίνει 15 μηνών!

**ΑΥΤΟ ΤΟ ΠΑΙΔΙΚΟ ΣΥΣΤΗΜΑ ΣΥΓΚΡΑΤΗΣΗΣ ΕΙΝΑΙ ΚΑΤΆΛΛΗΛΟ ΜΟΝΟ ΕΑΝ ΤΑ ΕΓΚΕΚΡΙΜΕΝΑ ΟΧΗΜΑΤΑ ΕΙΝΑΙ ΕΞΟΠΛΙΣΜΕΝΑ ΜΕ 3 ΣΗΜΕΙΩΝ ΣΤΑΤΙΚΕΣ Ή ΜΑΖΕΥΟΜΕΝΕΣ ΖΩΝΕΣ ΑΣΦΑΛΕΙΑΣ ΚΑΙ ΣΥΜΜΟΡΦΩΝΟΝΤΑΙ ΜΕ ΤΙΣ ΑΠΑΙΤΗΣΕΙΣ ΤΟΥ ΚΑΝΟΝΙΣΜΟΥ ΑΡΙΘ. 16 ΤΟΥ ΟΕΕ/ΗΕ Ή ΆΛΛΑ ΙΣΟΔΥΝΑΜΑ ΠΡΟΤΥΠΑ.** Ελέγξτε το εγχειρίδιο του οχήματός σας για να δείτε εάν αυτό το γενικό σύστημα παιδικού καθίσματος μπορεί να εγκατασταθεί στις αναφερόμενες ομάδες βάρους.

**ΝΟΜΙΜΕΣ ΑΠΑΙΤΗΣΕΙΣ**

Το παιδικό κάθισμα ασφαλείας αυτοκινήτου έχει κατασκευαστεί, δοκιμαστεί και πιστοποιηθεί σύμφωνα με τις απαιτήσεις για βελτιωμένα συστήματα συγκράτησης παιδιών (ECE R 129/03). Η σφραγίδα με την Ε έγκριση (σε κύκλο) και ο αριθμός της έγκρισης καταχωρήθηκαν στην ετικέτα για την έγκριση (αυτοκόλλητο, τοποθετημένο στο παιδικό προστατευτικό κάθισμα). Αυτή η έγκριση θα είναι άκυρη εάν πραγματοποιήσετε κάποιες αλλαγές στο παιδικό προστατευτικό καρεκλάκι. Μόνο στον κατασκευαστή επιτρέπεται να πραγματοποιεί τροποποιήσεις στο παιδικό προστατευτικό κάθισμα.

**ΤΥΠΟΣ ΕΓΚΕΚΡΙΜΕΝΩΝ ΖΩΝΩΝ ΣΥΓΚΡΑΤΗΣΗΣ ΠΑΙΔΙΚΟΥ ΚΑΘΙΣΜΑΤΟΣ ΑΥΤΟΚΙΝΗΤΟΥ - ΣΧΗΜΑ Β**

**Ζώνες ασφαλείας οχήματος: διαγώνια ζώνη· ζώνη αγκαλιάς· σημεία αγκύρωσης ISOFIX.**

Το DRACO i-Size μπορεί να χρησιμοποιηθεί μόνο σε οχήματα εξοπλισμένα με σημεία αγκύρωσης ISOFIX.

Το κάθισμα είναι κατάλληλο μόνο για τοποθέτηση σε οχήματα εξοπλισμένα με ζώνη ασφαλείας 3 σημείων εγκεκριμένη σύμφωνα με τον Κανονισμό αριθ. 10 της ΟΕΕ/ΟΗΕ.

Όταν χρησιμοποιείτε σύστημα παιδικού καθίσματος ISOFIX, διαβάστε τις οδηγίες του κατασκευαστή του οχήματος.

**ΠΡΟΣΟΧΗ! ΕΞΑΙΡΕΤΙΚΑ ΕΠΙΚΙΝΔΥΝΟ! ΜΗΝ ΤΟΠΟΘΕΤΕΙΤΕ ΤΟ ΚΑΘΙΣΜΑ ΑΥΤΟΚΙΝΗΤΟΥ ΣΤΟ ΟΧΗΜΑ ΣΕ ΚΑΘΙΣΜΑΤΑ ΜΕ ΑΕΡΟΣΑΚΟΥΣ (SRS).**

**ΠΡΟΣΟΧΗ!** Το παιδί σας θα προστατεύεται στο μέγιστο, αρκεί να ακολουθείτε τις οδηγίες και τις υποδείξεις των οδηγιών! Δώστε προσοχή στις προειδοποιήσεις και λάβετε όλες τις απαραίτητες προφυλάξεις για να αποτρέψετε τον κίνδυνο τραυματισμού ή ζημιάς στο παιδί και να εξασφαλίσετε την ασφάλειά του! Είστε υπεύθυνοι για την ασφάλεια του παιδιού εάν δεν ακολουθήσετε και δεν συμμορφωθείτε με αυτές τις οδηγίες και συστάσεις! Βεβαιωθείτε ότι όλοι

όσοι χρησιμοποιούν το καρότσι είναι εξοικειωμένοι με τις οδηγίες και τις ακολουθούν. Μη χρησιμοποιείτε εξαρτήματα ή αξεσουάρ για το καρότσι που δεν είναι εγκεκριμένα από τον κατασκευαστή ή τον διανομέα, καθώς αυτό μπορεί να θέσει το παιδί σας σε κίνδυνο και να ακυρώσει την εγγύηση του καροτσιού.

**ΠΑΡΑΚΑΛΩ ΔΙΑΒΑΣΤΕ ΠΡΟΣΕΚΤΙΚΑ ΤΙΣ ΟΔΗΓΙΕΣ ΠΡΙΝ ΕΓΚΑΤΑΣΤΑΣΤΕ ΤΟ ΚΑΘΙΣΜΑ ΑΥΤΟΚΙΝΗΤΟΥ ΣΤΟ ΟΧΗΜΑ ΓΙΑΤΙ Η ΛΑΘΟΣ ΤΟΠΟΘΕΤΗΣΗ ΤΟΥ ΜΠΟΡΕΙ ΝΑ ΕΙΝΑΙ ΕΠΙΚΙΝΔΥΝΗ.**

### **ΣΥΜΑΝΤΙΚΟ! ΔΙΑΒΑΣΤΕ ΠΡΟΣΕΚΤΙΚΑ ΚΑΙ ΦΥΛΑΞΤΕ ΓΙΑ ΜΕΛΛΟΝΤΙΚΕΣ ΑΝΑΦΟΡΕΣ**

#### **ΠΡΟΣΟΧΗ!**

- Ποτέ μην αφήνετε το παιδί χωρίς επίβλεψη ενώ βρίσκεται σε κάθισμα αυτοκινήτου.
- Χρησιμοποιήστε το κάθισμα μόνο για τον προορισμό του! Δεν έχει σχεδιαστεί για οικιακή χρήση.
- Ποτέ μην εγκαθιστάτε το κάθισμα στραμμένο προς την κατεύθυνση του οχήματος και με θέση του παιδιού «ΝΑ ΚΟΙΤΑ ΜΠΡΟΣΤΑ» πριν το παιδί γίνει 15 μηνών!
- Το κάθισμα αυτοκινήτου δεν αντικαθιστά το καλάθι μωρού ή το κρεβάτι. Εάν το παιδί σας χρειάζεται ύπνο, θα πρέπει να το τοποθετήσετε σε κατάλληλο καρότσι, καλάθι ή κρεβάτι.
- Για μέγιστη προστασία, η κεντρική θέση του πίσω καθίσματος συνιστάται ως η ασφαλέστερη θέση στα περισσότερα αυτοκίνητα.
- Να ασφαλίσετε πάντα το παιδί στο κάθισμα του αυτοκινήτου χρησιμοποιώντας τη ζώνη ασφαλείας.
- Βεβαιωθείτε ότι όλες οι ζώνες που συγκρατούν το σύστημα συγκράτησης στο όχημα είναι δεμένες όσο το δυνατόν πιο σφιχτές. Βεβαιωθείτε ότι οι ζώνες που ασφαλίζουν το παιδί είναι προσαρμοσμένες στο σώμα του παιδιού, σφίγγονται όσο το δυνατόν πιο σφιχτά χωρίς να προκαλούν ενόχληση στο παιδί σας και δεν έχουν στρίψει.
- Είναι πολύ σημαντικό να χρησιμοποιείτε τη ζώνη της αγκαλιάς χαμηλά, ώστε η λεκάνη να πιάνεται σταθερά.
- Μη χρησιμοποιείτε το σύστημα συγκράτησης σε όχημα με μόνο ζώνη στην αγκαλιά.
- Κατά την εγκατάσταση του καθίσματος αυτοκινήτου στο πλαίσιο παιδικού καροτσιού, βεβαιωθείτε ότι όλες οι συσκευές ασφάλισης είναι ενεργοποιημένες πριν από τη χρήση.
- Ελέγχετε πάντα για μη ασφαλισμένα αντικείμενα πίσω από το κάθισμα ή στο κάθισμα δίπλα του, αντικείμενα ή αποσκευές που θα μπορούσαν να προκαλέσουν τραυματισμό στο παιδί σε περίπτωση ξαφνικού φρεναρίσματος, σύγκρουσης ή ατυχήματος. Πρέπει να αφαιρούνται ή να στερεώνονται καλά, αλλά σε ασφαλή απόσταση από το κάθισμα και το παιδί.
- Το προϊόν πρέπει να στερεώνεται σταθερά στο κάθισμα του αυτοκινήτου μέσω των ζωνών ασφαλείας, ακόμη και όταν δεν χρησιμοποιείται, γιατί διαφορετικά, σε ένα ατύχημα ή απότομο φρενάρισμα του αυτοκινήτου, το κάθισμα αυτοκινήτου μπορεί να τραυματίσει τους επιβάτες του.
- Μη χρησιμοποιείτε άλλα φέροντα σημεία εκτός από αυτά που περιγράφονται στις οδηγίες και επισημαίνονται στο παιδικό κάθισμα.
- Βεβαιωθείτε ότι όλα τα μέρη του συστήματος συγκράτησης είναι σωστά κλειδωμένα στη θέση τους και ότι δεν υπάρχει κίνδυνος να πιαστούν στα ρυθμιζόμενα καθίσματα και τις πόρτες κατά την καθημερινή χρήση του οχήματος.
- Μετά από ισχυρή σύγκρουση, το κάθισμα και οι ζώνες μπορεί να καταστραφούν, γι' αυτό συνιστάται η αντικατάστασή τους.
- Μην κάνετε αλλαγές, βελτιώσεις και μην προσθέτετε νέα αξεσουάρ ή τακάκια στη κατασκευή του καθίσματος αυτοκινήτου διαφορετικά από αυτά που παρέχονται από τον κατασκευαστή και χωρίς την προηγούμενη έγκριση εξουσιοδοτημένου οργανισμού. Βεβαιωθείτε ότι ακολουθείτε προσεκτικά τις οδηγίες του κατασκευαστή κατά την τοποθέτηση και τη ρύθμιση αυτού του συστήματος συγκράτησης παιδιών.
- Μην τοποθετείτε πρόσθετα κορδόνια ή δεσίματα στο προϊόν για να αποφύγετε τον κίνδυνο ασφυξίας.
- Εάν προκληθεί ζημιά στο κάθισμα, μην επιχειρήσετε να το επισκευάσετε μόνοι σας, αλλά επικοινωνήστε με ένα εξουσιοδοτημένο κέντρο σέρβις ή με τον εισαγωγέα.
- Το σύστημα συγκράτησης παιδιών δεν πρέπει να χρησιμοποιείται χωρίς κάλυμμα.
- Το κάλυμμα του παιδικού καθίσματος δεν πρέπει να αντικαθίσταται με κάλυμμα που δεν συνιστάται από τον κατασκευαστή. Το κάλυμμα παίζει σημαντικό ρόλο στην αποτελεσματικότητα του συστήματος συγκράτησης.
- Εάν αφήσετε το αυτοκίνητό σας σε άμεσο ηλιακό φως, σας συνιστούμε να καλύψετε το κάθισμα αυτοκινήτου, γιατί αυτό και τα προσαρτημένα πλαστικά μέρη μπορεί να ζεσταθούν πολύ και να παραμορφωθούν. Επίσης, πριν τοποθετήσετε το παιδί στο κάθισμα, ελέγξτε ότι το κάθισμα έχει ζεσταθεί για να αποφύγετε εγκαύματα.
- Κρατήστε μακριά από φωτιά.
- Μην αποθηκεύετε το προϊόν σε υγρά μέρη και κάτω από το άμεσο ηλιακό φως.

- Μην προσπαθήσετε να επισκευάσετε το καθίσμα αυτοκινήτου μόνοι σας. Αυτό μπορεί να οδηγήσει σε επακόλουθη ζημία εάν γίνει από μη επαγγελματία.

## ΚΥΡΙΑ ΜΕΡΗ ΠΑΙΔΙΚΟΥ ΚΑΘΙΣΜΑΤΟΣ - ΣΧΗΜΑ ΡΔ

ΣΗΜΑΝΤΙΚΟ! Τα διαγράμματα και τα σχήματα στην παρούσα οδηγία είναι μόνο ενδεικτικά και ενδεικτικά.

**ΣΥΣΤΑΤΙΚΑ ΜΕΡΗ:** Α. Δακτύλιος τραβήγματος· Β. Προσκέφαλο· C. Οδηγός της ζώνης· D. Μαξιλάρι μωρού· E. Μαξιλάρι των ζωνών· F. Λαβή ρύθμισης κλίσης του καθίσματος· G. Ταινία ρύθμισης των ζωνών ώμου· H. Μαξιλαράκια ώμων· I. Ζώνη ασφαλείας 5 σημείων· J. Ρυθμιστής ζώνης πέντε σημείων· K. Λαβή περιστροφή του καθίσματος σε 360°· L. Συσκευή άνω ζώνης· M. Μεταλλικές γλώσσες ISOFIX· N. Ενδεικτικό σύστημα ISOFIX· O. Κουμπί απελευθέρωσης των ISOFIX μεταλλικών γλωσσών· P. Μηχανισμός ρύθμισης της συσκευής άνω ζώνης· Q. Τσάντα αποθήκευσης οδηγίων· R. Συσκευή άνω ζώνης Γάντζος.

## ΕΓΚΑΤΑΣΤΑΣΗ ΤΟΥ ΣΥΣΤΗΜΑΤΟΣ ISOFIX - ΣΧΗΜΑ C

**Βήμα 1:** Τοποθετήστε τους οδηγούς στερέωσης ISOFIX στα σημεία αγκύρωσης ISOFIX του οχήματος, τα οποία βρίσκονται ανάμεσα στην επιφάνεια και την πλάτη του καθίσματος του οχήματος.

**Βήμα 2:** Πατήστε το κουμπί απελευθέρωσης των ISOFIX μεταλλικών γλωσσών και τραβήξτε τις όσο το δυνατόν πιο μακριά (στη μεγαλύτερη θέση).

**Βήμα 3:** Τοποθετήστε το παιδικό κάθισμα στο κάθισμα αυτοκινήτου και κατευθύνετε τους δύο συνδετήρες ISOFIX στα σημεία αγκύρωσης ISOFIX στο κάθισμα αυτοκινήτου.

**Βήμα 4:** Πιέστε τον έναν από τους συνδετήρες ISOFIX για να τον πιάσετε στο σημείο αγκύρωσης ISOFIX με ένα «κλικ». Επαναλάβετε την ενέργεια από την άλλη πλευρά για να στερεώσετε και τους δύο συνδετήρες ISOFIX. Η ένδειξη ISOFIX πρέπει να είναι πράσινη και στις δύο πλευρές. Η εγκατάσταση ολοκληρώθηκε **ΠΡΟΣΟΧΗ! Οι συνδετήρες ISOFIX τοποθετούνται σωστά μόνο εάν και οι δύο ενδείξεις του συστήματος ISOFIX υποδεικνύονται με πράσινο χρώμα.**

**Βήμα 5:** Σπρώξτε το παιδικό κάθισμα στην πλάτη του οχήματος όσο το δυνατόν πιο πίσω μέχρι να ακουμπήσει σφιχτά πάνω της. Ανακινήστε το παιδικό κάθισμα για να βεβαιωθείτε ότι είναι σταθερά στη θέση του και ελέγξτε ξανά τα πράσινα κουμπιά ασφαλείας.

## ΤΟΠΟΘΕΤΗΣΗ ΤΟΥ ΚΑΘΙΣΜΑΤΟΣ ΜΕ ΣΥΣΚΕΥΗ ΑΝΩ ΖΩΝΗΣ - ΣΧΗΜΑ D

Το επάνω σημείο στερέωσης είναι μια σταθερή συσκευή στο πορτμπαγκάζ ή στο πάτωμα του αυτοκινήτου.

Τραβήξτε το επάνω μέρος της συσκευής της ζώνης και πιέστε τον ρυθμιστή για να στερεώσετε τη ζώνη στην πλάτη του καθίσματος αυτοκινήτου. Σφίξτε τον ιμάντα της συσκευής άνω ζώνης μέχρι να γίνει πράσινη η ένδειξη στον μηχανισμό ρύθμισης. Εάν η ένδειξη δεν γίνει πράσινη, η συσκευή άνω ζώνης δεν έχει εγκατασταθεί σωστά.

**ΠΡΟΣΟΧΗ!** Μετά την εγκατάσταση, ελέγξτε εάν το κάθισμα είναι γερά και σταθερά στερεωμένο.

## ΡΥΘΜΙΣΗ ΤΟΥ ΠΡΟΣΚΕΦΑΛΟΥ - ΣΧΗΜΑ E

Για να ρυθμίσετε το προσκέφαλο, τραβήξτε και κρατήστε το δακτύλιο απελευθέρωσης του προσκέφαλου. Τραβήξτε το δακτύλιο προς τα πάνω για να μετακινήσετε το προσκέφαλο σε υψηλότερη θέση. Κρατήστε το δακτύλιο και πιέστε το προσκέφαλο προς τα κάτω για να το μετακινήσετε σε χαμηλότερη θέση. Όταν το προσκέφαλο βρίσκεται στην επιθυμητή θέση, απελευθερώστε το δακτύλιο για να το κλειδώσετε.

- Εάν το παιδικό κάθισμα χρησιμοποιείται στραμμένο προς τα πίσω, το προσκέφαλο πρέπει να ρυθμιστεί έτσι ώστε οι ιμάντες της ζώνης 5 σημείων να βρίσκονται στο ίδιο ύψος ή λίγο κάτω από τους ώμους του παιδιού.
- Εάν το παιδικό κάθισμα χρησιμοποιείται στραμμένο προς τα εμπρός, το προσκέφαλο πρέπει να ρυθμιστεί έτσι ώστε οι ιμάντες της ζώνης 5 σημείων να βρίσκονται στο ίδιο ύψος ή λίγο πάνω από τους ώμους του παιδιού.

## ΠΡΟΣΘΕΤΟ ΜΑΞΙΛΑΡΙ ΚΕΦΑΛΗΣ - ΣΧΗΜΑ E.1

**Για την προστασία του παιδιού σας**

Το συμπληρωματικό υπόστρωμα εξασφαλίζει στο παιδί σας την απαραίτητη στήριξη, όσο είναι ακόμη μικρό. Το συμπληρωματικό υπόστρωμα χρησιμοποιείται για να εξασφαλίσει επιπλέον άνεση για πολύ μικρά μωρά.

**Προσοχή!** Χρησιμοποιήστε το πρόσθετο μαξιλάρι που είναι προσαρτημένο σε αυτό το μοντέλο καθίσματος αυτοκινήτου μέχρι το παιδί να φτάσει τα 75 cm (περίπου 3-4 μήνες). Μετά τους 3-4 μήνες, μπορεί να αφαιρεθεί για να δώσει στο παιδί περισσότερο χώρο. Για να αφαιρέσετε το νεογέννητο μαξιλάρι, ανοίξτε και αφαιρέστε τα μαξιλαράκια ώμων. Στη συνέχεια, αφαιρέστε το μαξιλάρι και τοποθετήστε τα μαξιλαράκια ώμου πίσω στους ιμάντες ώμου.

## ΤΟΠΟΘΕΤΗΣΗ ΖΩΝΗΣ ΑΣΦΑΛΕΙΑΣ 5 ΣΗΜΕΙΩΝ – ΣΧΗΜΑ F

**Βήμα 1:** Κρατήστε πατημένο το κουμπί ρύθμισης της ζώνης και τραβήξτε τη ζώνη ώμου προς το μέρος σας όσο το δυνατόν περισσότερο. Βεβαιωθείτε ότι τραβάτε τη ζώνη ώμου κάτω από τα μαξιλαράκια στήθους όπως φαίνεται στο σχήμα 1.



**Βήμα 2:** Πατήστε το κόκκινο κουμπί της πόρπης στη ζώνη 5 σημείων για να την απελευθερώσετε.

**Βήμα 3:** Βάλτε το παιδί να καθίσει στο κάθισμα. Περάστε τις ζώνες ώμου πάνω από τους ώμους του παιδιού και βάλτε τις γλώσσες της πόρπης μεταξύ τους. Κλειδώστε τις γλώσσες που έχουν μπει στην πόρπη.

**Βήμα 4:** Τραβήξτε και τις δύο ζώνες ώμου για να σφίξετε τη ζώνη στην αγκαλιά. Βεβαιωθείτε ότι η ζώνη αγκαλιάς είναι τοποθετημένη χαμηλά, έτσι ώστε η λεκάνη του παιδιού να συγκρατείται με ασφάλεια.

**Βήμα 5:** Τραβήξτε το ρυθμιστή ζώνης 5 σημείων έως ότου η ζώνη ασφαλίσει καλά το παιδί. Τραβήξτε και τα δύο μαξιλαράκια στήθους στη χαμηλότερη θέση.

#### ΑΦΑΙΡΕΣΗ ΖΩΝΗΣ ΑΣΦΑΛΕΙΑΣ 5 ΣΗΜΕΙΩΝ - ΣΧΗΜΑ G

**ΠΡΟΣΟΧΗ!** Η ζώνη ασφαλείας 5 σημείων του καθίσματος αφαιρείται όταν το παιδί έχει ύψος 100-150 cm.

**Βήμα 1:** Ξεκουμπώστε τη ζώνη από την πόρπη ένωσης, αφαιρέστε το μαξιλαράκι για ανάμεσα στα πόδια και περάστε την πόρπη μέσα από το άνοιγμα του δαμάσκου.

**Βήμα 2:** Πατήστε και κρατήστε πατημένο το κουμπί ρύθμισης των ζωνών ώμου. Αφαιρέστε το καπάκι στην πλάτη του καθίσματος, τραβήξτε το μεταλλικό σύνδεσμο και αποσυνδέστε τις ζώνες ώμου από αυτό. Εισαγάγετε το μεταλλικό σύνδεσμο στις υποδοχές του καθίσματος και σφίξτε για να μην πέσει.

**Βήμα 3:** Σηκώστε το δαμάσκο στο προσκέφαλο και τραβήξτε τις ζώνες ώμου προς τα εμπρός για να τα αφαιρέσετε από το κάθισμα.

#### ΠΕΡΙΣΤΡΟΦΗ ΚΑΘΙΣΜΑΤΟΣ – ΣΧΗΜΑ Η

Πιέστε το μοχλό περιστροφής του καθίσματος και περιστρέψτε το κάθισμα σε 180° ή 360°. Το κάθισμα μπορεί να περιστραφεί και προς τις δύο κατευθύνσεις. Όταν κλειδώνετε στην επιλεγμένη θέση (κάθισμα που βλέπει ΜΠΡΟΣΤΑ ή (κάθισμα που βλέπει ΠΙΣΩ) θα ακούσετε έναν ήχο "κλικ".

#### ΡΥΘΜΙΣΗ ΚΛΙΣΗΣ ΚΑΘΙΣΜΑΤΟΣ – ΣΧΗΜΑ Ι

Τραβήξτε το μοχλό ρύθμισης κλίσης και τοποθετήστε το κάθισμα στην επιλεγμένη θέση ως εξής (για αναφορά βλέπε Εικόνα Ι):

- Εγκατάσταση καθίσματος αυτοκινήτου σε θέση «που βλέπει πίσω»: Πέντε πιθανές θέσεις ανάκλισης για το κάθισμα, όπως φαίνεται στο σχήμα Ι.1.
- Εγκατάσταση καθίσματος αυτοκινήτου σε θέση «που βλέπει μπροστά»: Πέντε πιθανές θέσεις ανάκλισης του καθίσματος, όπως φαίνεται στο σχήμα Ι.2.

#### ΕΓΚΑΤΑΣΤΑΣΗ ΚΑΘΙΣΜΑΤΟΣ ΑΥΤΟΚΙΝΗΤΟΥ ΣΕ ΘΕΣΗ «ΠΟΥ ΒΛΕΠΕΙ ΠΙΣΩ» - ΣΧΗΜΑ J

ΥΨΟΣ ΤΟΥ ΠΑΙΔΙΟΥ: 40-105 cm

Χρήση του: ISOFIX + Συσκευή άνω ζώνης + ζώνη ασφαλείας 5 σημείων

**Εγκατάσταση με σύστημα ISOFIX και συσκευή άνω ζώνης (με πρόσωπο προς τα πίσω).**

Χρησιμοποιήστε τη ζώνη ασφαλείας 5 σημείων του καθίσματος για να εξασφαλίσετε την ασφάλεια του παιδιού.

1. Τοποθετήστε τις μεταλλικές γλώσσες ISOFIX στα εξαρτήματα ISOFIX του αυτοκινήτου.
2. Τοποθετήστε το κάθισμα αυτοκινήτου σφιχτά στο κάθισμα αυτοκινήτου προς την αντίθετη κατεύθυνση της κίνησης, στερεώστε τη συσκευή άνω ζώνης.
3. Τοποθετήστε το παιδί στο κάθισμα, δέστε τη ζώνη ασφαλείας 5 σημείων.

#### ΕΓΚΑΤΑΣΤΑΣΗ ΚΑΘΙΣΜΑΤΟΣ ΑΥΤΟΚΙΝΗΤΟΥ ΣΕ ΘΕΣΗ «ΠΟΥ ΒΛΕΠΕΙ ΜΠΡΟΣΤΑ» - ΣΧΗΜΑ K

ΥΨΟΣ ΤΟΥ ΠΑΙΔΙΟΥ: 76-105 cm

Χρήση του: ISOFIX + Συσκευή άνω ζώνης + ζώνη ασφαλείας 5 σημείων

**Εγκατάσταση με σύστημα ISOFIX και συσκευή άνω ζώνης (με πρόσωπο προς τα εμπρός).**

Χρησιμοποιήστε τη ζώνη ασφαλείας 5 σημείων του καθίσματος για να εξασφαλίσετε την ασφάλεια του παιδιού.

1. Τοποθετήστε τις μεταλλικές γλώσσες ISOFIX στα εξαρτήματα ISOFIX του αυτοκινήτου.
2. Τοποθετήστε το κάθισμα αυτοκινήτου σφιχτά στο κάθισμα αυτοκινήτου προς την κατεύθυνση της κίνησης, στερεώστε τη συσκευή άνω ζώνης.
3. Τοποθετήστε το παιδί στο κάθισμα, δέστε τη ζώνη ασφαλείας 5 σημείων.

#### ΕΓΚΑΤΑΣΤΑΣΗ ΚΑΘΙΣΜΑΤΟΣ ΑΥΤΟΚΙΝΗΤΟΥ ΣΕ ΘΕΣΗ «ΠΟΥ ΒΛΕΠΕΙ ΜΠΡΟΣΤΑ» - ΣΧΗΜΑ L

ΥΨΟΣ ΤΟΥ ΠΑΙΔΙΟΥ: 100-105 cm

Χρήση του: ISOFIX + ζώνη ασφαλείας αυτοκινήτου 3 σημείων

**Εγκατάσταση με σύστημα ISOFIX και ζώνη ασφαλείας 3 σημείων (με πρόσωπο προς τα εμπρός) – σχήμα L.1.**

Χρησιμοποιήστε τη ζώνη ασφαλείας 3 σημείων του καθίσματος για να εξασφαλίσετε την ασφάλεια του παιδιού.

1. Τοποθετήστε τις μεταλλικές γλώσσες ISOFIX στα εξαρτήματα ISOFIX του αυτοκινήτου.
2. Τοποθετήστε το παιδί στο κάθισμα και ρυθμίστε το ύψος του προσκέφαλου ανάλογα με το ύψος του παιδιού.
3. Τραβήξτε τη ζώνη ασφαλείας 3 σημείων του αυτοκινήτου.
4. Περάστε τη διαγώνια ζώνη μέσα από τον οδηγό του προσκέφαλου και τη ζώνη της αγκαλιάς από τον οδηγό της βάσης και δέστε τους στην πόρπη του αυτοκινήτου.

#### **Εγκατάσταση με ζώνη ασφαλείας 3 σημείων (με πρόσωπο προς τα εμπρός) – σχημα L.2.**

1. Τοποθετήστε το παιδί στο κάθισμα και ρυθμίστε το ύψος του προσκέφαλου ανάλογα με το ύψος του παιδιού.
2. Τραβήξτε τη ζώνη ασφαλείας 3 σημείων του αυτοκινήτου.
3. Περάστε τη διαγώνια ζώνη μέσα από τον οδηγό του προσκέφαλου και τη ζώνη της αγκαλιάς από τον οδηγό της βάσης και δέστε τους στην πόρπη του αυτοκινήτου.

### **ΚΑΘΑΡΙΣΜΟΣ ΚΑΙ ΣΥΝΤΗΡΗΣΗ**

#### **❖ ΟΔΗΓΙΕΣ ΣΥΝΤΗΡΗΣΗΣ**

1. Ελέγχετε τακτικά τους μηχανισμούς ασφάλισης, στερέωσης και ρύθμισης, τις ζώνες και τις ταπετσαρίες για να βεβαιωθείτε ότι είναι σε καλή κατάσταση λειτουργίας, δεν έχουν φθαρεί ή καταστραφεί και είναι ασφαλείς στη χρήση.
2. Εάν ανακαλύψετε οποιαδήποτε βλάβη ή ότι κάποια λειτουργία δεν λειτουργεί, σταματήστε αμέσως να χρησιμοποιείτε το κάθισμα.
3. Το παιδικό κάθισμα δεν πρέπει να χρησιμοποιείται χωρίς την ταπετσαρία! Είναι αναπόσπαστο μέρος του καθίσματος και μπορεί να αντικατασταθεί μόνο με πανομοιότυπο που παρέχεται από τον κατασκευαστή.
4. Μην επαναχρησιμοποιείτε το κάθισμα μετά από ατύχημα γιατί μπορεί να υπάρξει δομική βλάβη που το καθιστά πολύ επικίνδυνο. Μπορεί να υπάρχουν ζημιές που δεν είναι ορατές. Η επιθεώρηση από ειδικό σέρβις είναι υποχρεωτική.
5. Μην εκθέτετε το κάθισμα αυτοκινήτου στις βλαβερές συνέπειες του άμεσου ηλιακού φωτός, καθώς αυτό θα οδηγήσει σε ταχύτερη και πρόωρη γήρανση των πλαστικών μερών και ξεθώριασμα της ταπετσαρίας.
6. Αποθηκεύστε το κάθισμα αυτοκινήτου μακριά από μικρά παιδιά. Μην το αποθηκεύετε σε υγρό και σκονισμένο χώρο με πολύ χαμηλές ή υψηλές θερμοκρασίες δωματίου. Μην τοποθετείτε άλλα αντικείμενα πάνω από το κάθισμα αυτοκινήτου κατά την αποθήκευση, καθώς αυτό μπορεί να προκαλέσει βλάβη στο προϊόν.
7. Πραγματοποιήστε τακτικό έλεγχο πριν από κάθε χρήση του καθίσματος αυτοκινήτου.
8. Για προβλήματα που σχετίζονται με την κανονική λειτουργία του καθίσματος αυτοκινήτου, επικοινωνήστε με ένα εξουσιοδοτημένο κέντρο σέρβις ή με τον αντιπρόσωπο από τον οποίο το αγοράσατε ή με τον διανομέα αυτού του προϊόντος.

#### **❖ ΟΔΗΓΙΕΣ ΚΑΘΑΡΙΣΜΟΥ**

1. Η ταπετσαρία μπορεί να αφαιρεθεί και να καθαριστεί με ένα ήπιο απορρυπαντικό σε πλυντήριο ρούχων σε πρόγραμμα για ευαίσθητα ρούχα (30°C). Ανατρέξτε στις οδηγίες στην ετικέτα καθαρισμού που είναι ραμμένη στην ταπετσαρία. Τα χρώματα της ταπετσαρίας μπορεί να ξεθωριάσουν εάν καθαριστεί σε θερμοκρασία μεγαλύτερη των 30°C. Μην στύβετε και στεγνώνετε σε ηλεκτρικό στεγνωτήριο ρούχων (το ύφασμα μπορεί να διαχωριστεί από τη βάση).
2. Μέρος του καθίσματος είναι πλαστικό και μπορεί να καθαριστεί με ζεστό σαπουνόνερο. Μην χρησιμοποιείτε ισχυρά καθαριστικά (π.χ. διαλύτες).
3. Η ζώνη ασφαλείας μπορεί να αφαιρεθεί και να καθαριστεί με χλιαρό σαπουνόνερο. **Προσοχή!** Μην αφαιρείτε ποτέ τα μέρη ασφάλισης της γλώσσας από τους μιάντες.
4. Βεβαιωθείτε ότι δεν μπαίνει σαπούνι στην πόρπη ή σε οποιοδήποτε τμήμα ρύθμισης και καθοδήγησης κατά τον καθαρισμό.
5. Μην χρησιμοποιείτε χημικά καθαριστικά, λευκαντικά ή διαβρωτικά για να καθαρίσετε οποιοδήποτε μέρος του καθίσματος αυτοκινήτου.
6. Αφήνετε πάντα το κάθισμα να στεγνώσει τελείως μετά τον καθαρισμό και στη συνέχεια χρησιμοποιήστε το ή αφήστε το για αποθήκευση.
7. Αποφύγετε το βρέξιμο των ετικετών. Μην τις αφαιρείτε γιατί περιέχουν σημαντικές πληροφορίες.

**Προσοχή!** Το παιδικό κάθισμα αυτοκινήτου δεν πρέπει να χρησιμοποιείται χωρίς την ταπετσαρία. Εάν χρειαστεί να αντικαταστήσετε την ταπετσαρία καθίσματος αυτοκινήτου, βεβαιωθείτε ότι χρησιμοποιείτε την αρχική ταπετσαρία, καθώς είναι σημαντικό για τη σωστή λειτουργία του συστήματος ασφαλείας. Για αντικατάσταση με γνήσια ταπετσαρία, επικοινωνήστε με τον αντιπρόσωπο πωλήσεων από τον οποίο αγοράσατε αυτό το προϊόν, τον εισαγωγέα ή τον κατασκευαστή.

**Κατασκευάζεται Για CANGAROO στη ΛΔΚ,  
Κατασκευαστής και Εισαγωγέας: Moni Trade Ltd.  
Διεύθυνση: Βουλγαρία, Σόφια, Trebich, 1 Dolo Str.,  
Τηλέφωνο: 02/936 07 90, Ιστοσελίδα [www.cangaroo-bg.com](http://www.cangaroo-bg.com)**

**NOTA:****Para niños de 40-150 cm de altura**

1. Este es un sistema de retención de niños mejorado. Está aprobado conforme al Reglamento nº 129, serie de enmiendas 03 sobre el uso de asientos "compatibles con i-size" en vehículos, en conformidad con lo especificado por el fabricante del vehículo en el manual de uso.

2. En caso de duda, consultar con el fabricante o el distribuidor al por menor del asiento de retención para niños.

**Para niños de 40-105 cm de altura: Sistema de seguridad infantil mejorado I-Size.**

**Para niños de 100-150 cm de altura: Asiento elevable para vehículo.**

**USO DESIGNADO DEL PRODUCTO - FIGURA A**

El producto es un sistema de retención infantil mejorado homologado según el Reglamento nº 129 para su uso en sillas de automóvil "compatibles con i-Size" para niños de 0 a 36 kg de peso y de 40 a 150 cm de altura. El sistema de retención infantil **DRACO i-Size está homologado:**

- **para niños de 40 cm a 105 cm** con el asiento instalado mirando hacia atrás, con un cinturón de seguridad de 5 puntos en el asiento, dispositivo de banda superior y los conectores ISOFIX fijados a los puntos de anclaje ISOFIX.
- **para niños de 76 cm a 105 cm** con asiento orientado hacia delante, cinturón de seguridad del vehículo de 5 puntos, dispositivo de banda superior y conectores ISOFIX fijos a los puntos de anclaje ISOFIX.
- **para niños de 100 cm a 150 cm** con asiento orientado hacia delante, cinturón de seguridad del vehículo de 3 puntos y conectores ISOFIX fijos a los puntos de anclaje ISOFIX.

**ATENCIÓN:** Nunca instale el asiento en el sentido de la circulación del vehículo y con el niño en la posición "MIRANDO HACIA DELANTE" antes de que el niño tenga 15 meses.

**ESTE SISTEMA DE SEGURIDAD DE NIÑOS ES APTO SÓLO SI LOS COCHES APROBADOS ESTÉN EQUIPADOS CON CINTURONES DE 3 PUNTOS ESTÁTICOS O RETRÁCTILES QUE CUMPLEN CON LOS REQUISITOS DE LA REGLA NO. 16 DE LA UN/ECE U OTROS ESTÁNDARES EQUIVALENTES.** Comprobar en las instrucciones de su coche si puede colocar este sistema de seguridad universal para niños de los grupos de peso mencionados.

**REQUISITOS LEGALES**

El asiento de seguridad infantil para automóvil está fabricado, probado y certificado de acuerdo con los requisitos para sistemas de retención infantil mejorados (ECE R 129/03). El sello con la marca de aprobación E (dentro de un círculo) y el número de aprobación están en la etiqueta de aprobación (etiqueta adhesiva puesta en el asiento de niños). Esta aprobación no será válida si haga cambios en el asiento de seguridad de niños. Solo el fabricante puede aplicar cambios al asiento de niños.

**TIPO DE LOS CINTURONES DE SEGURIDAD HOMOLOGADOS DE ASIENTO DE NIÑOS PARA COCHE - FIGURA B**

**Cinturones de seguridad del vehículo: cinturón diagonal; cinturón; puntos de fijación ISOFIX.**

DRACO i-Size sólo puede utilizarse en vehículos equipados con puntos de anclaje ISOFIX.

El asiento sólo es adecuado para su instalación en vehículos equipados con un cinturón de seguridad de 3 puntos homologado de conformidad con el Reglamento nº 16 de la Comisión Económica para Europa de las Naciones Unidas. Cuando utilice un sistema de retención infantil ISOFIX, lea las instrucciones del fabricante del vehículo.

**¡PRECAUCIÓN! ¡EXTREMÁDAMENTE PELIGROSO! NO COLOCAR LA SILLA DE COCHE EN VEHÍCULOS CON ASIENTOS CON BOLSAS DE AIRE (SRS).**

**¡PRECAUCIÓN!** ¡Si Usted siga las recomendaciones y las instrucciones en el manual, su hijo tendrá la máxima protección! ¡Preste atención a las advertencias y asegure todas las medidas de seguridad necesarias, para prevenir el riesgo de lesiones o heridas del niño y para asegurar su seguridad! ¡Usted será responsable de la seguridad del niño en caso de no cumplir o no considerar estas advertencias y recomendaciones! ¡Asegúrese de que toda persona, usando el producto, lea y siga las instrucciones! No usar partes o accesorios de cochecito que no están aprobados por el fabricante o el distribuidor, porque esto puede crear riesgo para su niño y causar la anulación de la garantía del cochecito.

**POR FAVOR, LEER ATENTAMENTE LAS INSTRUCCIONES ANTES DE INSTALAR LA SILLA DE COCHE EN EL VEHÍCULO YA QUE UNA INSTALACIÓN INCORRECTA PUEDE SER PELIGROSA.**

**¡IMPORTANTE! LEA ATENTAMENTE Y GUARDE PARA CONSULTAS FUTURAS**

**¡PRECAUCIÓN!**

- Nunca dejar al niño desatendido mientras está en la silla de coche.
- ¡Usar la silla solo para los fines para los cuales esté diseñada! No está diseñada para uso en casa.
- Nunca instale el asiento en el sentido de la circulación del vehículo y con el niño en la posición "MIRANDO HACIA DELANTE" antes de que el niño tenga 15 meses.
- La silla de niño de coche no debe substituir la cuna o la cama de niño. Si el niño necesita dormir, debe ponerlo en un carrito de bebé, cuna o cama de bebé adecuados para el fin.
- Para una seguridad máxima, como posición más segura en la mayoría de los vehículos, se recomienda la posición central del asiento trasero.
- Siempre proteger al niño en la silla de coche usando el cinturón de seguridad.
- Asegurarse de que los cinturones conectando el sistema de retención al vehículo estén lo más apretados posible. Asegurarse de que los cinturones que retienen al niño estén ajustados al cuerpo del niño, apretados lo más posible sin causar molestias a su niño y que no estén retorcidos.
- Es muy importante usar el cinturón de regazo abajo, para que la pelvis quede firmemente sujeta.
- No utilice el sistema de retención en un vehículo que solo esté dotado con un cinturón de regazo.
- Compruebe siempre que no haya objetos sueltos detrás de la silla o en el asiento al lado, objetos o equipaje que puedan causar lesiones al niño en caso de una parada repentina, colisión o accidente de tráfico. Deben quitarse o sujetarse de forma segura, y a una distancia segura de la silla y del niño.
- El producto debe estar firmemente sujeto al asiento del vehículo por medio de los cinturones de seguridad, incluso cuando no esté en uso, porque de lo contrario, en caso de accidente de tráfico o cuando el vehículo se detenga de repente, la silla de coche puede lesionar a los pasajeros.
- No usar otros puntos, con excepción a los descritos en las instrucciones e indicados en la silla infantil.
- Asegurarse de que todas las partes del sistema de retención estén fijadas correctamente en sus sitios y no existe riesgo de que se queden pillados en los asientos ajustables y las puertas durante el uso diario del vehículo.
- Tras un choque fuerte, la silla y los cinturones pueden estar dañados, por lo cual se recomienda reemplazarlos.
- No aplicar cambios o mejoras, ni añadir nuevos accesorios o almohadillas a la estructura de la silla de coche que no sean las proporcionadas por el fabricante y sin la aprobación previa de una organización autorizada. Asegurarse de seguir atentamente las instrucciones del fabricante al instalar y ajustar este sistema de retención para niños.
- No atar cables ni correas adicionales al producto para evitar el riesgo de asfixia.
- En caso de daño en el asiento, no intentar repararlo, sino comunicarse con un taller autorizado o con el importador.
- El sistema de retención para niños no debe utilizarse sin una funda.
- La funda de la silla para niños no debe sustituirse por una funda no recomendada por el fabricante. La funda juega un papel importante en la efectividad del sistema de retención.
- Si deja su vehículo expuesto a la luz solar directa, le recomendamos que cubra el asiento del vehículo, ya que éste y las piezas de plástico adjuntas pueden calentarse mucho y deformarse. Además, antes de colocar al niño en el asiento y para evitar quemaduras, comprobar que el asiento no se haya calentado.
- Mantenga lejos del fuego.
- No almacenar el producto en lugares húmedos o bajo la luz solar directa.
- No intentar reparar usted mismo/-a la silla de coche. esto puede causar otros daños en el futuro, si se haga por un no profesional.

**PARTES PRINCIPALES DE LA SILLA PARA NIÑOS - FIGURA PD**

**COMPONENTES:** A.Anillo de tracción; B.Reposacabezas; C.Guía del cinturón de seguridad; D.Almohadilla infantil; E.Almohadilla del cinturón de hombro; F.Palanca de ajuste de la inclinación del asiento; G. Banda de ajuste de los cinturones de los hombros; H. Correas de los hombros; I. Cinturón de seguridad de 5 puntos; J.Ajustador de cinturón de cinco puntos; K.Palanca para girar el asiento 360°; L. Dispositivo de banda superior; M.Fijaciones del sistema ISOFIX; N.ISOFIX sistema indicador; O. Botón de liberación de las puntas ISOFIX; P.Mecanismo de ajuste del dispositivo de la banda superior; Q.Bolsa para guardar las instrucciones; R. Gancho del dispositivo de banda superior.

**INSTALACIÓN DEL SISTEMA ISOFIX - FIGURA C**

**Paso 1:** Coloque las guías de inserción ISOFIX en los puntos de anclaje ISOFIX del vehículo, situados entre la superficie y el respaldo del asiento del vehículo.

**Paso 2:** Pulse el botón ISOFIX para liberar los anclajes ISOFIX y tírelos hacia fuera todo lo posible (en la posición más larga).

**Paso 3:** Coloque el asiento infantil en el asiento del automóvil y dirija los dos conectores ISOFIX a los puntos de anclaje ISOFIX del asiento del automóvil.

**Paso 4:** Presione uno de los conectores ISOFIX para encajarlo en el punto de anclaje ISOFIX con un "clic". Repita la operación en el otro lado para fijar los dos conectores ISOFIX. El indicador ISOFIX debe estar verde en ambos lados. La instalación se ha completado. **¡ATENCIÓN! Los conectores ISOFIX sólo están correctamente colocados si los dos indicadores del sistema ISOFIX están en verde.**

**Paso 5:** Empuje el asiento infantil lo más atrás posible contra el respaldo del automóvil hasta que quede ajustado contra él. Sacuda el asiento infantil para asegurarse de que está bien sujeto y vuelva a comprobar los botones verdes de seguridad.

#### INSTALACIÓN DEL ASIENTO CON DISPOSITIVO DE BANDA SUPERIOR - FIGURA D

El punto de enganche superior es un dispositivo fijo situado en el maletero o en el suelo del vehículo.

Tire de la parte superior del dispositivo de banda y presione el ajustador para fijar la banda al respaldo del asiento del automóvil. Apriete la correa del dispositivo de banda superior hasta que el indicador del mecanismo de ajuste se ponga verde. Si el indicador no se muestra en verde, el dispositivo de banda superior no está instalado correctamente.

**¡ATENCIÓN!** Después de la instalación, compruebe que el asiento está fijado de forma firme y segura.

#### AJUSTE DEL REPOSACABEZAS - LA FIGURA E

Para ajustar el reposacabezas, tire del anillo de liberación del reposacabezas y manténgalo pulsado. Tire del anillo hacia arriba para desplazar el reposacabezas a una posición más alta. Mantenga el anillo y empuje el reposacabezas hacia abajo para moverlo a una posición más baja. Cuando el reposacabezas esté en la posición deseada, suelte el anillo para bloquearlo.

- Si el asiento infantil se utiliza en sentido contrario a la marcha, el reposacabezas debe ajustarse de modo que las correas del arnés de 5 puntos queden a la misma altura o ligeramente por debajo de los hombros del niño.
- Si el asiento infantil se utiliza orientado hacia delante, el reposacabezas debe ajustarse de modo que las correas del arnés de 5 puntos queden a la misma altura o ligeramente por encima de los hombros del niño.

#### REPOSACABEZAS ADICIONAL - LA FIGURA E.1

**¡Para proteger el niño!** El respaldo adicional garantiza a su niño la base necesaria mientras está aún pequeño. El respaldo adicional se utiliza para garantizar un confort adicional para los bebés más pequeños.

Atención. Por favor, utilice el cojín adicional acoplado a este modelo de silla de coche hasta que el niño alcance una altura de 75 cm (aprox. 3-4 meses). Después de los 3-4 meses, puede retirarse para que el niño disponga de más espacio. Para retirar la almohadilla para recién nacidos, abra y retire las hombreras. A continuación, retire la almohadilla y vuelva a colocar las hombreras en los tirantes.

#### INSTALACIÓN DE UN CINTURÓN DE SEGURIDAD DE 5 PUNTOS - FIGURA F

**Paso 1:** Mantenga pulsado el botón de ajuste del cinturón y tire al máximo del cinturón de hombro hacia usted. Asegúrese de pasar el cinturón de hombro por debajo de las almohadillas pectorales como se muestra en la figura 1.

**Paso 2:** Pulse el botón rojo de la hebilla del cinturón de 5 puntos para desabrocharlo.

**Paso 3:** Coloca al niño en el asiento. Pasa las correas de los hombros por encima de los hombros del niño y encaja las lengüetas de la hebilla entre sí. Bloquee las lengüetas remetidas en la hebilla.

**Paso 4:** Tire de ambos cinturones de hombro para tensar el cinturón subabdominal. Asegúrese de que el cinturón subabdominal está colocado a baja altura para que la pelvis del niño quede firmemente sujeta.

**Paso 5:** Tire del regulador del cinturón de 5 puntos hasta que el cinturón sujete correctamente al niño. Tire de ambas almohadillas pectorales hasta la posición más baja.

#### DESMONTAJE DEL CINTURÓN DE SEGURIDAD DE 5 PUNTOS - FIGURA G

**¡ATENCIÓN!** El cinturón de 5 puntos del asiento se retira cuando el niño mide entre 100 y 150 cm.

**Paso 1:** Desabroche el cinturón de la hebilla unificadora, retire la almohadilla para entrepiernas y pase la hebilla por la abertura del damasco.

**Paso 2:** Mantenga pulsado el botón de ajuste del cinturón de hombro. Retire la cubierta del respaldo del asiento, saque el conector metálico y desconecte de él los cinturones de los hombros. Introduzca el conector metálico en las ranuras del asiento y apriételo para evitar que se salga.

**Paso 3:** Levante el damasco del reposacabezas y tire de las correas de los hombros en la parte delantera para extraerlas del asiento.

## ROTACIÓN DEL ASIENTO - FIGURA H

Presione la palanca giratoria del asiento y gírelo 180° o 360°. El asiento puede girar en ambas direcciones. Oirá un "clic" cuando se bloquee en la posición seleccionada (asiento mirando hacia DELANTE o hacia ATRÁS).

## AJUSTE DE LA INCLINACIÓN DEL ASIENTO - FIGURA I

Tire de la palanca de ajuste de la inclinación y coloque el asiento en la posición seleccionada de la siguiente manera (consulte la figura I como referencia):

- Instalación de un asiento de auto en sentido contrario a la marcha: Cinco posiciones posibles de reclinación del asiento, como se muestra en la figura I.1.
- Instalación de un asiento de auto en sentido de la marcha: Cinco posiciones posibles de reclinación del asiento, como se muestra en la figura I.2.

## INSTALACIÓN DE UN ASIENTO DE AUTO EN SENTIDO CONTRARIO A LA MARCHA - FIGURA J

ALTURA DEL NIÑO: 40-105 cm

Uso de: ISOFIX + Dispositivo de banda superior + Cinturón de seguridad de 5 puntos

### Instalación con sistema ISOFIX y dispositivo de banda superior (mirando hacia atrás).

Utiliza el cinturón de seguridad de 5 puntos del asiento para garantizar la seguridad de su hijo.

1. Coloque los anclajes ISOFIX en las fijaciones ISOFIX del automóvil.

2. Coloque el asiento firmemente en el asiento del auto en sentido contrario a la circulación, fije el dispositivo de banda superior.

3. Coloque al niño en el asiento, abroche el cinturón de seguridad de 5 puntos.

## INSTALACIÓN DE UN ASIENTO DE AUTO EN SENTIDO DE LA MARCHA - FIGURA K

ALTURA DEL NIÑO: 76-105 cm

Uso de: ISOFIX + Dispositivo de banda superior + Cinturón de seguridad de 5 puntos

### Instalación con sistema ISOFIX y dispositivo de banda superior (mirando hacia delante).

Utiliza el cinturón de seguridad de 5 puntos del asiento para garantizar la seguridad de su hijo.

1. Coloque los anclajes ISOFIX en las fijaciones ISOFIX del automóvil.

2. Coloque el asiento firmemente en el asiento del auto en el sentido de la circulación, fije el dispositivo de banda superior.

3. Coloque al niño en el asiento, abroche el cinturón de seguridad de 5 puntos

## INSTALACIÓN DE UN ASIENTO DE AUTO EN SENTIDO DE LA MARCHA - FIGURA L

ALTURA DEL NIÑO: 100-150 cm

Uso de: ISOFIX + cinturón de seguridad de 3 puntos

### Instalación con sistema ISOFIX y cinturón de seguridad de 3 puntos (mirando hacia adelante) – figura L.1.

1. Coloque los anclajes ISOFIX en las fijaciones ISOFIX del automóvil.

2. Coloque al niño en el asiento y ajuste la altura del reposacabezas en función de la talla del niño.

3. Tire del cinturón de 3 puntos del vehículo.

4. Pase el cinturón diagonal por la guía del reposacabezas y el cinturón subabdominal por la guía de la base y fíjelos en la hebilla del automóvil.

### Instalación con cinturón de seguridad de 3 puntos (mirando hacia adelante) – figura L.2.

1. Coloque al niño en el asiento y ajuste la altura del reposacabezas en función de la talla del niño.

2. Tire del cinturón de 3 puntos del vehículo.

3. Pase el cinturón diagonal por la guía del reposacabezas y el cinturón subabdominal por la guía de la base y fíjelos en la hebilla del automóvil.

## LIMPIEZA Y MANTENIMIENTO

### ❖ INSTRUCCIONES DE MANTENIMIENTO

1. Comprobar regularmente los mecanismos de bloqueo, sujeción y ajuste, los cinturones y la tapicería para asegurarse de que estén en buen estado de funcionamiento, que no estén desgastados ni dañados y que sean seguros de usar.

2. En caso de identificar un daño o una función que no esté activa, dejar de usar la silla de inmediato.

3. ¡La silla infantil no debe usarse sin la tapicería! Es parte integral de la silla y sólo puede ser reemplazada por una idéntica suministrada por el fabricante.
4. No volver a usar la silla tras un accidente, porque es posible que haya daños en la estructura que hagan el uso muy peligroso. Es posible que haya daños que no estén visibles. Es mandatoria la inspección por un especialista de taller.
5. No exponer la silla de coche a los efectos nocivos de la luz solar directa, ya que esto provocará un envejecimiento más rápido y prematuro de las piezas de plástico y el desvanecimiento de la tapicería.
6. Almacenar la silla de coche en un lugar fuera del alcance de los niños. No guardar en lugares húmedos o polvorientos y a temperaturas de ambiente demasiado bajas o altas. No colocar otros objetos encima de la silla de coche mientras esté almacenada, ya que esto puede causar daños en el producto.
7. Antes de cada uso de la silla de coche, hacer una inspección regular.
8. En caso de problemas, relacionados con el uso habitual de la silla de coche, contactar con un taller autorizado, el comerciante de donde la haya comprado, o con el distribuidor de este producto.

#### ❖ INSTRUCCIONES DE LIMPIEZA

1. La tapicería se puede quitar y limpiar con un detergente suave en una lavadora en un programa delicado (30°C). Consultar las instrucciones en la etiqueta de limpieza cosida a la tapicería. Los colores de la tapicería pueden desteñirse si se limpia a más de 30°C. No centrifugar y no secar en una secadora de ropa eléctrica (la tela puede separarse de la guata).
  2. Una parte de la silla es de plástico y se puede limpiar con agua tibia y jabón. No usar detergentes agresivos (como por ejemplo disolventes).
  3. El cinturón de seguridad se puede quitar y limpiar con agua tibia con jabón. **¡Precaución!** Nunca separar las lengüetas de bloqueo de las correas.
  4. Asegurarse de que durante la limpieza jabón no entre en la hebilla o cualquiera otra parte de ajuste o guías.
  5. No usar detergentes químicos, lejía o detergentes desintegrantes para la limpieza de cualquiera parte de la silla de coche.
  6. Siempre dejar la silla secarse por completo tras la limpieza y solo entonces usarla o guardarla.
  7. Evitar mojar las etiquetas. No las quite, porque contienen información importante.
- ¡Precaución!** La silla de coche para niños no debe usarse sin la tapicería. Si necesita reemplazar la tapicería de la silla de coche, asegurarse de usar la tapicería original, ya que es importante para el funcionamiento correcto del sistema de seguridad. Para reemplazar con tapicería original, comunicarse con el agente de ventas de donde haya comprado este producto, el importador o el fabricante.

**Hecho para CANGAROO en la RPC**  
**Fabricante e Importador: Moni Trade Ltd.**  
**Dirección: Bulgaria, Sofia, Trebich, 1 Dolo Str.,**  
**Número de teléfono: 02/936 07 90;**  
**Sitio web: [www.cangaroo-bg.com](http://www.cangaroo-bg.com)**



**NOTA****Pentru înălțimea copilului 40-150 cm**

1. Acesta este un sistem îmbunătățit de retenere pentru copii. Este aprobat conform Regulamentului nr. 129, seria de modificari 03, pentru a fi utilizat în vehicule cu pozitii ale scaunelor "compatibile i-Size", conform indicațiilor furnizate de producătorul vehiculului în manualul de utilizare.

2. Dacă aveți nelămuriri, consultați producătorul sau distribuitorul (comerțiantul cu amanuntul) dispozitivului de retenere pentru copii.

**Pentru înălțimea copilului 40-105 cm: I-Size sistem de reținere pentru copii îmbunătățit.**

**Pentru înălțimea copilului 100-150 cm: Scaun cu șezut ridicat pentru autovehicul.**

**UTILIZAREA PREVĂZUTA A PRODUSULUI - FIGURA A**

Produsul este un sistem de retenere pentru copii îmbunătățit, omologat conform Regulamentului nr. 129 pentru utilizare pe scaunele „compatibile i-Size” din autoturisme **pentru copii cu greutatea de la 0 la 36 kg, cu înălțime 40-150 cm**. Sistemul de asigurare a copiilor **DRACO i-Size** în timpul călătoriei într-un vehicul **este omologat:**

- **pentru copii cu înălțime de la 40 cm până la 105 cm** cu scaun montat cu spatele în direcția sensului de mers, cu centura de siguranță în 5 puncte a scaunului, punct de ancorare superior și conectori ISOFIX fixați pe punctele de ancorare ISOFIX.
- **pentru copii cu înălțime de la 76 cm până la 105 cm** cu scaun montat în direcția sensului de mers, cu centura de siguranță în 5 puncte a scaunului, punct de ancorare superior și conectori ISOFIX fixați pe punctele de ancorare ISOFIX.
- **pentru copii cu înălțime de la 100 cm până la 150 cm** cu scaun montat în direcția sensului de mers, cu centura de siguranță în 3 puncte a vehiculului și conectori ISOFIX fixați pe punctele de ancorare ISOFIX.

**ATENȚIE:** Nu montați niciodată scaunul în direcția sensului de mers al vehiculului și cu poziția copilului "CU FATA SPRE DIRECTIA DE MERS", înainte ca copilul să împlinească 15 luni!

**ACEST SISTEM DE SIGURANȚA PENTRU COPII ESTE POTRIVIT DOAR PENTRU VEHICULE OMOLOGATE ȘI ECHIPATE CU CENTURI DE SIGURANȚA CU PRINDERE ÎN 3 PUNCTE STATICE SAU CU RETRACȚOR, CONFORME CU CERINȚELE REGULAMENTULUI ONU/CEE NR. 16 SAU AL ALTE STANDARDE ECHIVALENTE.** Verificați în instrucțiunile vehiculului dumneavoastră dacă poate fi instalat acest sistem universal de siguranță pentru copiii din grupele de greutate menționate.

**CERINȚE LEGALE**

Scaunul auto de siguranță pentru copii este fabricat, testat și certificat în conformitate cu cerințele privind sistemele îmbunătățite pentru siguranța copiilor (ECE R 129/03). Ștampilă cu E aprobarea (încercuit) se găsește pe eticheta de aprobare (sticker, amplasat pe scaunul de siguranță copii). Această aprobare își pierde valabilitatea dacă aduceți modificări scaunului de siguranță copii. Numai producătorului îi este permis să aducă modificări la scaunul pentru siguranță copiilor.

**TIPUL DE CENTURI OMOLOGATE PENTRU ASIGURAREA SCAUNULUI PENTRU COPII ÎN VEHICUL - FIGURA B**

**Centuri de siguranță auto: centura diagonală; centura de talie; puncte de prindere ISOFIX.**

DRACO i-Size poate fi utilizat doar în autovehicule prevăzute cu puncte de fixare ISOFIX.

Scaunul este potrivit pentru montat numai în autovehicule, prevăzute cu o centură de siguranță cu prindere în 3 puncte, în conformitate cu Regulamentul nr. 16 al Comisiei Economice pentru Europa de la ONU.

Înainte de a folosi sistemul de reținere pentru copii ISOFIX, citiți instrucțiunile puse la dispoziție de către producătorul autovehiculului.

**ATENȚIE! EXTREM DE PERICULOS! NU PLASAȚI SCAUNUL AUTO ÎN VEHICUL PE SCAUNELE DOTATE CU AIRBAG (SRS).**

**ATENȚIE!** Copilul dumneavoastră va fi protejat la maxim în condiția în care respectați indicațiile și recomandările din instrucțiune! Acordați o atenție avertismentelor și luați toate măsurile de precauție necesare pentru a preveni riscul de vătămare sau accidentare a copilului și pentru a asigura siguranța acestuia! Dumneavoastră sunteți responsabil pentru siguranța copilului, dacă nu urmați și nu respectați aceste indicații și recomandări! Asigurați-vă că fiecare persoană care folosește caruciorul a luat la cunoștință instrucțiunile și le respectă. Nu folosiți componente sau accesorii

pentru carucior, care nu sunt aprobate de catre producator sau distribuitor, deoarece acest lucru poate pune in pericol copilul dumneavoastra si poate duce la anulara garantiei caruciorului.

**VA RUGAM SA CITITI CU ATENTIE INSTRUCIUNILE INAINTE DE MONTAREA SCAUNULUI AUTO IN VEHICUL, DEOARECE MONTAREA INCORECTA POATE FI PERICULOASA.**

### **IMPORTANT! CITIȚI CU ATENȚIE ȘI PĂSTRAȚI PENTRU REFERINȚE VIITOARE**

#### **ATENȚIE!**

- Niciodata nu lasati copilul nesupravegheat in timp ce se afla in scaunul auto.
- Utilizati scaunul numai conform destinatiei! Scaunul auto nu este construit pentru uz casnic.
- Nu montati niciodata scaunul in directia sensului de mers al vehiculului si cu pozitia copilului "CU FATA SPRE DIRECTIA DE MERS", inainte ca copilul sa implineasca 15 luni!
- Scaunul auto pentru copiii nu inlocuieste tarcul sau patul copilului. Daca copilul dumneavoastra are nevoie sa doarma, acesta trebuie asezat intr-un carucior, tarc sau pat corespunzator.
- Pentru o protectie maxima, pozitia centrala a banchetei din spate este recomandata ca fiind cea mai sigura pozitie in majoritatea vehiculelor.
- Protejati intotdeauna copilul in scaunul auto folosind centura de siguranta.
- Asigurati-va ca toate centurile care fixeaza sistemul de siguranta din vehicul sunt fixate cat mai strans posibil. Asigurati-va ca centurile care asigura copilului o siguranta sunt ajustate fata de corpul copilului, fixate cat mai strans posibil fara a provoca disconfort copilului dumneavoastra si nu sunt rasucite.
- Este foarte important sa utilizati centura abdominala cat mai jos posibil, astfel incat pelvisul sa fie mentinut foarte bine.
- Nu utilizati centura de siguranta in vehicul numai cu centura abdominala.
- La montarea scaunul auto asupra constructiei caruciorului pentru copii, asigurati-va ca toate dispozitivele de blocare sunt activate inainte de utilizare.
- Verificati intotdeauna pentru obiecte neasigurate aflate in spatele scaunului sau pe scaunul de langa acesta, obiecte sau bagaje care ar putea cauza ranirea copilului in cazul unei opriri bruste, coliziuni sau accident. Acestea trebuie indepartate sau fixate in mod foarte sigur, dar la o distanta sigura fata de scaun si copil.
- Produsul trebuie fixat in mod ferm de scaunul auto prin intermediul centurilor de siguranta, chiar si atunci cand nu este utilizat, deoarece in caz contrar, in caz de accident sau oprire brusca a vehiculului, scaunul auto poate rani pasagerii aflati in acesta.
- Nu utilizati alte puncte, portante de sarcina, decat cele descrise in instructiuni si marcate pe scaunul pentru copii.
- Asigurati-va ca toate piesele sistemului de siguranta sunt blocate in mod corect la locul lor si ca nu exista pericolul ca in timpul utilizarii zilnice a vehiculului, acestea sa fie prinse de scaunele si usile reglabile.
- In cazul unei coliziuni puternice, scaunele si centurile de siguranta pot fi deteriorate, asa ca se recomanda inlocuirea acestora.
- Nu efectuati modificari, imbunatatiri si nu adaugati noi accesorii sau structuri asupra constructiei scaunului auto, altele decat cele prevazute de producator si fara aprobarea prealabila a unei organizatii autorizate. Va rugam sa va asigurati ca urmati cu atentie instructiunile producatorului atunci cand montati si reglati acest sistem de siguranta pentru copii.
- Nu atasati cabluri sau legaturi suplimentare la produs pentru a evita riscul de sufocare.
- In cazul in care apare vreo defectiune pe scaun, nu incercati sa o remediat singur, contactati un centru de service autorizat sau importatorul.
- Sistemul de siguranta pentru copii nu trebuie utilizat fara husa.
- Husa scaunului pentru copii nu trebuie inlocuita cu o husa care nu este recomandata de producator. Husa joaca un rol foarte important in ceea ce priveste eficacitatea sistemului de siguranta.
- Daca lasati masina la lumina directa a soarelui, va recomandam sa acoperiti scaunul auto, deoarece acesta si componentele aferente din plastic se pot incalzi foarte mult si se pot deforma. De asemenea, inainte de a asezati copilul in scaun, verificati daca scaunul s-a incalzit, pentru a-l preveni de eventuale arsuri.
- A se feri de foc. Nu utilizati produsul in apropierea surselor directe de caldura – aparate de incalzire, aragaze sau flacari deschise.
- Nu pastrati produsul in locuri umede si sub lumina directa a soarelui.
- Nu incercati sa reparati singur scaunul auto. acest lucru poate duce la daune ulterioare daca este efectuata de un non-profesionist.

### **COMPONENTE PRINCIPALE ALE SCAUNULUI PENTRU COPII – FIGURA PD**

IMPORTANT! Diagramele și figurile din aceste instrucțiuni sunt doar ilustrative și orientative.

**PARTI COMPONENTE:** A.Inel de tragere; B.Tetiera pentru cap; C.Ghidaj curea; D.Saltea pentru bebe; E.Protectie moale la curelele de umar; F.Parghie pentru reglarea inclinarii scaunului; G. Curea pentru reglarea centurilor de umar; H.Perne de umăr; I. Centura de siguranta in 5 puncte; J.Dispozitiv de reglare a centurii în cinci puncte; K.Parghie pentru rotirea scaunului la 360°; L. Punct de ancorare superior; M.Conectori ISOFIX; N. Indicator ISOFIX; O. Buton pentru eliberarea conectorilor ISOFIX; P.Mecanism pentru reglarea punctelor de ancorare superioare; Q.Buzunar de depozitare pentru manualul de instrucțiuni; R.Carlig - Punct de ancorare superior.

### INSTALARE SISTEM ISOFIX – FIGURĂ C

**Pasul 1:** Montați ghidajele de instalare ISOFIX la punctele de fixare ISOFIX ale autovehiculului, care sunt amplasate între suprafața și tetiera scaunului din spate al automobilului.

**Pasul 2:** Apasați butonul ISOFIX de eliberare capetele ISOFIX și trageți-le maxim spre afară (în poziția cea mai lungă).

**Pasul 3:** Amplasați scaunul pentru copil pe scaunul autovehiculului și direcționați cei doi conectori ISOFIX spre punctele de fixare ISOFIX care se află pe scaunul autovehiculului.

**Pasul 4:** Apasați unul dintre conectori ISOFIX pentru a-l fixa la cunțul de prindere ISOFIX până se aude sunetul "click". Repetați acțiunile și pe partea opusă pentru a fixa ambii conectori ISOFIX. Indicatorul ISOFIX trebuie să fie verde din ambele părți. Instalarea este reușită. **ATENȚIE! Conectorii ISOFIX sunt montați corespunzător doar dacă ambii indicatori ISOFIX al sistemului sunt vizibili în verde.**

**Pasul 5:** Apasați scaunul pentru copii spre spătarul autovehiculului cât mai departe, până când se sprijină perfect de spătar. Mișcați scaunul pentru copil de câteva ori în ambele direcții pentru a vă asigura că este fixat sigur și verificați din nou indicatorii verzi de siguranță.

### MONTAREA SCAUNULUI CU PUNCT DE ANCORARE SUPERIOR – FIGURA D

Punctul superior de ancorare este un dispozitiv fix pe portbagajul sau podeaua vehiculului.

Trageți partea superioară a dispozitivului cu ancorare și apăsați butonul de reglare, pentru a fixa curea în spatele scaunului auto. Strangeti centura la punctul superior de ancorare pana cand indicatorul mecanismului de reglare devine verde. Daca indicatorul nu este verde, punctul de ancorare superior nu este montat corect.

**ATENȚIE!** După montare verificați dacă scaunul este fixat ferm și în mod sigur.

### AJUSTARE TETIEREI – FIGURĂ E

Pentru a ajusta tetiera, trageți și mențineți inelul pentru eliberare tetierei. Trageți de inel în sus pentru a regla tetiera într-o poziție mai înaltă. Mențineți apasat inelul și trageți de tetiera în jos pentru a-o muta într-o poziție mai joasă. În momentul când tetiera este reglată într-o poziție dorită, eliberați inelul pentru a bloca tetiera.

- Dacă scaunul de copil se folosește în direcția opusă sensului de mers al autovehiculului, tetiera trebuie să fie reglată astfel încât curele centurii cu prindere în 5 puncte să fie la aceeași înălțime sau cu puțin sub umerii copilului.
- Dacă scaunul de copil se folosește în direcția sensului de mers al autovehiculului, tetiera trebuie să fie reglată astfel încât curele centurii cu prindere în 5 puncte să fie la aceeași înălțime sau cu puțin peste umerii copilului.

### SUPORT DE CAP SUPPLEMENTAR – FIGURĂ E.1

#### Pentru a-ți proteja copilul!

Tetiera suplimentară asigură copilului un suport necesar când el sau ea sunt încă mici. Tetiera suplimentară se folosește pentru un supliment de confort pentru bebeluși foarte mici.

Atenție! Vă rugăm să folosiți pernuța suplimentară atașată la acest model de scaun auto până când copilul atinge o înălțime de 75 cm (aproximativ 3-4 luni). După 3-4 luni, acesta poate fi îndepărtat pentru a oferi copilului mai mult spațiu. Pentru a îndepărta pernuța pentru nou-născuți, deschideți și îndepărtați umerii. Apoi scoateți pernuța și puneți la loc pernuțele de umăr pe bretelele de umăr.

### INSTALARE CENTURĂ DE SIGURANȚĂ CU PRINDERE ÎN 5 PUNCTE – FIGURĂ F

**Pasul 1:** Mențineți apăsat butonul pentru ajustare centurii și trageți curea pentru umeri spre dumneavoastră cât mai mult. Asigurați-vă că trageți centura pentru umeri sub protectorii pentru piept, cum se arată în figură 1.

**Pasul 2:** Apasați butonul roșu al cataramii de pe centura cu 5 puncte de fixare pentru a-o desface.

**Pasul 3:** Puneți copilul să stea în scaun. Trageți centurile pentru umeri peste umerii copilului și introduceți limbile cataramii una în altă. Blocați limbile poziționate în catarama.

**Pasul 4:** Trageți de ambele curele de la centură de umeri pentru a strânge centura sub poala. Asigurați-vă că centura este fixată destul de jos pentru a susține ferm bazinul copilului.

**Pasul 5:** Trageți de reglajul centurii cu prindere în 5 puncte până când centura asigură ferm copilul. Trageți de cele două protecții pentru piept în poziția cea mai joasă.

#### DEMONTARE CENTURĂ DE SIGURANȚĂ CU PRINDERE ÎN 5 PUNCTE – FIGURĂ G

**ATENȚIE!** Centura de siguranță cu 5 puncte de prindere al scaunelului se îndepartează când copilul are o înălțime între 100 cm și 150 cm.

**Pasul 1:** Desprindeți centura de pe catarama îmbinătoare, scoateți suportul între picioare și treceți catarama prin deschizătura din materialul învelitor.

**Pasul 2:** Apăsați și mențineți apăsat butonul de ajustare centurile pentru umeri. Scoateți capacul din spatele scaunelului, trageți de îmbinătorul metalic și desprindeți de pe el centurile pentru umeri. Introduceți conectorului din metal în locurile prevăzute din scaunel și strângeți pentru a nu cădea.

**Pasul 3:** Ridicați materialul învelitor de pe tetiera și trageți centurile de umeri în față, pentru a le îndepărta de pe scaunel.

#### ROTIREA SCAUNELULUI – FIGURĂ H

Apasați mânerul pentru rotire scaunelului și rotiți scaunelul la 180° sau la 360°. Scaunelul se poate roti în ambele direcții. Când fixați în poziția dorită (scaunel cu față ÎN DIRECȚIA DE MERS sau scaunel, cu față OPUS DIRECȚIEI DE MERS) veți auzi un sunet de “click”.

#### REGLARE ÎNCLINĂRII SCAUNELULUI – FIGURĂ I

Trageți de mânerul pentru reglare înclinăției și mișcați scaunelul până la poziția dorită, cum urmează (pentru referință vedeți figura I):

- Montarea scaunului auto în poziție “cu fata spre spate”: Cinci poziții posibile de înclinare a scaunului, după cum se arată în figura I.1.
- Montarea scaunului auto în poziție “cu fata spre direcția de mers”: Cinci poziții posibile de înclinare a scaunului, după cum se arată în figura I.2.

#### MONTAREA SCAUNULUI AUTO ÎN POZITIE “CU FATA SPRE SPATE” – FIGURA J

INALTIMEA COPILULUI: 40-105 cm

Utilizare: ISOFIX + Punct de ancorare superior + centura de siguranță în 5 puncte

**Montarea cu sistem ISOFIX și punct de ancorare superior (cu fata orientată spre spate).**

Utilizați centura de siguranță în 5 puncte a scaunului auto pentru a asigura siguranța copilului.

1. Montați conectorii ISOFIX la dispozitivele ISOFIX ale vehiculului.
2. Așezați scaunul auto ferm pe scaunul vehiculului, în poziție inversă direcției de deplasare și fixați punctul de ancorare superior.
3. Așezați copilul în scaun, fixați centura de siguranță în 5 puncte.

#### MONTAREA SCAUNULUI AUTO ÎN POZITIE “CU FATA SPRE DIRECȚIA DE MERS” – FIGURA K

INALTIMEA COPILULUI: 76-105 cm

Utilizare: ISOFIX + Punct de ancorare superior + centura de siguranță în 5 puncte

**Montarea cu sistem ISOFIX și punct de ancorare superior (cu fata orientată înainte).**

Utilizați centura de siguranță în 5 puncte a scaunului auto pentru a asigura siguranța copilului.

1. Montați conectorii ISOFIX la dispozitivele ISOFIX ale vehiculului.
2. Așezați scaunul auto ferm pe scaunul vehiculului, în poziție orientată spre direcția sensului de mers și fixați punctul de ancorare superior.
3. Așezați copilul în scaun, fixați centura de siguranță în 5 puncte.

#### MONTAREA SCAUNULUI AUTO ÎN POZITIE “CU FATA SPRE DIRECȚIA DE MERS” – FIGURA L

INALTIMEA COPILULUI: 100-150 cm

Utilizare: ISOFIX + centura de siguranță auto în 3 puncte

**Montarea cu sistem ISOFIX și centura de siguranță în 3 puncte (cu fata orientată înainte) – figura L.1.**

1. Montați conectorii ISOFIX la dispozitivele ISOFIX ale vehiculului.
2. Așezați copilul în scaun și reglați înălțimea tetierei în funcție de înălțimea copilului.
3. Trageți centura de siguranță auto în 3 puncte.

4. Treceti centura diagonala prin ghidajul de pe tetiera, iar centura abdominala prin ghidajul de pe baza si fixati-le de catarama vehiculului.

### **Montarea cu centura de siguranta in 3 puncte (cu fata orientata inainte) – figura L.2.**

1. Asezati copilul in scaun si reglati inaltimea tetierei in functie de inaltimea copilului.

2. Trageti centura de siguranta auto in 3 puncte.

3. Treceti centura diagonala prin ghidajul de pe tetiera, iar centura abdominala prin ghidajul de pe baza si fixati-le de catarama vehiculului.

## **CURATARE SI INTRETINERE**

### **❖ INSTRUCIUNI DE INTRETINERE**

1. Verificati in mod regulat mecanismele de blocare, fixare si reglare, curelele si tapiteria, pentru a va asigura ca sunt in stare buna de functionare, nu sunt uzate sau deteriorate si utilizarea lor va fi sigura.

2. Daca depistati vreo deteriorare sau ca anumita functie nu functioneaza, opriti imediat utilizarea scaunului.

3. Scaunul pentru copil nu trebuie folosit fara tapiterie! Aceasta este parte integranta a scaunului si poate fi inlocuita doar cu una identica, furnizata de catre producator.

4. Nu utilizati scaunul dupa accident, deoarece pot exista daune asupra structurii care il fac foarte periculos. Pot exista daune care nu sunt vizibile. Inspectia de catre un specialist de service este obligatorie.

5. Nu expuneti scaunul auto la efectele daunatoare ale razelor directe ale soarelui, deoarece acest lucru va duce la imbatranirea mai rapida si prematura a componentelor din plastic si la decolorarea tapiteriei.

6. Pastrati scaunul auto in locuri care nu sunt la indemana copiilor mici. Nu depozitati in incapere umeda si prafuita, cu temperaturi foarte scazute sau ridicate. Nu asezati alte obiecte deasupra scaunului auto, in timpul depozitarii, deoarece acest lucru poate duce la deteriorarea produsului.

7. Efectuati o inspectie periodica inainte de fiecare utilizare a scaunului auto.

8. In caz de probleme legate de functionarea normala a scaunului auto, contactati un centru de service autorizat sau comerciantul de la care l-ati achizitionat sau distribuitorul acestui produs.

### **❖ INSTRUCIUNI DE CURATARE**

1. Tapiteria poate fi indepartata si curatata cu un detergent usor intr-o masina de spalat, cu ciclu de spalare delicat (30°C). Va rugam sa consultati instructiunile de pe eticheta de curatare, cusuta pe tapiterie. Culorile tapiteriei se pot estompa daca este curatata la mai mult de 30°C. Nu utilizati centrifuga si uscare intr-un uscator de rufe electric (tesatura se poate separa de vata).

2. O parte a scaunului este din plastic si poate fi curatata cu apa calda si sapun. Nu utilizati agenti de curatare puternici (de exemplu, solventi).

3. Centura de siguranta poate fi scoasa si curatata cu apa calduta si sapun. **Atentie!** Nu indepartati niciodata piesele de blocare cu limbi de pe curele.

4. Asigurati-va ca in timpul curatarii nu patrunde sapun in catarama sau in oricare componenta de reglare si ghidare.

5. Nu utilizati substante chimice de curatare, inalbitor sau degresanti pentru a curata oricare parte a scaunului auto.

6. Lasati intotdeauna scaunul sa se usuce complet dupa curatare si apoi folositi sau depozitati spre pastrare.

7. Evitati umezirea etichetelor. Nu indepartati etichetele deoarece contin informatii importante.

**Atentie!** Scaunul auto pentru copii nu trebuie folosit fara tapiterie. Daca trebuie sa schimbati tapiteria scaunului auto, va rugam sa va asigurati ca utilizati tapiterie originala, deoarece acest lucru este important pentru functionarea corecta a sistemul de siguranta. Pentru a inlocui cu tapiterie originala, contactati agentul de vanzari de la care ati achizitionat acest produs, importatorul sau producatorul.

**Făcut pentru CANGAROO în RPC**  
**Producator si Importator: Moni Trade Ltd.**  
**Adresa: Bulgaria, Sofia, Trebich, str. Dolo nr. 1,**  
**Numar de telefon: 02/936 07 90**  
**Site: [www.cangaroo-bg.com](http://www.cangaroo-bg.com)**

**ПРИМЕЧАНИЕ****Для ребенка ростом 40-150 см**

1. Это усовершенствованная детская удерживающая система. Она официально утверждена в соответствии с Правилами № 129 с поправками серии 03 для использования в сиденьях, совместимых с i-Size, в транспортных средствах.  
2. Если у вас есть какие-либо сомнения, проконсультируйтесь с производителем детской удерживающей системы или с продавцом.

**Для ребенка ростом 40-105 см: усовершенствованная детская удерживающая система I-Size.**

**Для ребенка ростом 100- 150 см: Автокресло-бустер для транспортного средства.**

**НАЗНАЧЕНИЕ ПРОДУКТА - РИСУНОК А**

Изделие представляет собой универсальную детскую удерживающую систему, официально утвержденную в соответствии с Правилем № 129 для использования в сиденьях, совместимых с i-Size, в машинах: **для детей весом от 0 до 36 кг, ростом 40-150 см.** Детская удерживающая система во время поездки в автомобиле **DRACO i-Size одобрена:**

- **для детей ростом от 40 см до 105 см** для сиденья, установленного напротив хода движения, с 5-точечным ремнем безопасности, устройством Top Tether, и фиксированными соединителями ISOFIX к точкам крепления ISOFIX.
- **для детей ростом от 76 см до 105 см** для сиденья, установленного по ходу движения, с 5-точечным ремнем безопасности, устройством Top Tether, и фиксированными соединителями ISOFIX к точкам крепления ISOFIX.
- **для детей ростом от 100 см до 150 см** для сиденья, установленного по ходу движения, с 3-точечным ремнем безопасности, и фиксированными соединителями ISOFIX к точкам крепления ISOFIX.

**ПРЕДУПРЕЖДЕНИЕ:** Никогда не устанавливайте сиденье по ходу движения транспортного средства и с положением ребенка, «ЛИЦОМ ВПЕРЕД», до того, как ребенку исполнится 15 месяцев!

**ЭТО ДЕТСКОЕ УДЕРЖИВАЮЩЕЕ УСТРОЙСТВО ПОДХОДИТ ТОЛЬКО В ТОМ СЛУЧАЕ, ЕСЛИ ОДОБРЕННЫЕ ТРАНСПОРТНЫЕ СРЕДСТВА ОСНАЩЕНЫ 3-ТОЧЕЧНЫМИ СТАТИЧНЫМИ ИЛИ ВЫДВИЖНЫМИ РЕМНЯМИ БЕЗОПАСНОСТИ, СООТВЕТСТВУЮЩИМИ ТРЕБОВАНИЯМ ПРАВИЛА № 16 ЕЭК ООН ИЛИ ДРУГИМ ЭКВИВАЛЕНТНЫМ СТАНДАРТАМ.** Проверьте инструкции в вашем автомобиле, чтобы увидеть, возможно ли разместить универсальное детское удерживающее устройство для детей из указанных весовых групп.

**ПРАВОВЫЕ ТРЕБОВАНИЯ**

Детское удерживающее устройство было сконструировано, испытано и сертифицировано в соответствии с требованиями усовершенствованных детских удерживающих систем (ECE R 129/03). Штмп с маркировкой CE (в круге) и номер утверждения находятся на этикетке утверждения (наклейка, прикрепленная к детскому удерживающему устройству). Это утверждение будет недействительным, если вы внесёте какие-либо изменения в детское удерживающее устройство. Только производитель имеет право вносить изменения в детское удерживающее устройство.

**ТИП УТВЕРЖДЕННЫХ АВТОМОБИЛЬНЫХ РЕМНЕЙ БЕЗОПАСНОСТИ - РИСУНОК В**

**Ремни безопасности автомобиля: диагональный ремень; поясной ремень; точки крепления ISOFIX.**

DRACO может использоваться только в транспортных средствах, оборудованных точками крепления ISOFIX.

Автокресло подходит для установки только на транспортных средствах, оборудованных трехточечным ремнем безопасности, официально утвержденным в соответствии с Правилами № 16 ЕЭК ООН.

При использовании детской удерживающей системы ISOFIX ознакомьтесь с инструкциями производителя автомобиля.

**ВНИМАНИЕ! ЧРЕЗВЫЧАЙНО ОПАСНО! НЕ РАЗМЕЩАЙТЕ АВТОКРЕСЛО В ТРАНСПОРТНОЕ СРЕДСТВО НА СИДЕНЬЯ С ПОДУШКАМИ БЕЗОПАСНОСТИ (SRS).**

**ВНИМАНИЕ!** Ваш ребёнок будет максимально защищен, если вы будете следовать рекомендациям и указаниям инструкции! Обратите внимание на предупреждения и предусмотрите все необходимые меры предосторожности для предотвращения риска травм или вреда ребёнку и обеспечения его безопасности! Вы

несете ответственность за безопасность ребенка, если вы не соблюдаете и не следуете этим инструкциям и рекомендациям! Убедитесь, что каждый, кто использует **автокресло**, знаком с инструкцией и соблюдает её! Не используйте **детали или аксессуары автокресла**, не одобренные производителем или дистрибьютором, так как это может подвергнуть вашего ребенка риску и привести к аннулированию гарантии **на продукт**.

**ВНИМАТЕЛЬНО ПРОЧИТАЙТЕ ИНСТРУКЦИИ ПЕРЕД УСТАНОВКОЙ ДЕТСКОГО УДЕРЖИВАЮЩЕГО УСТРОЙСТВА В ТРАНСПОРТНОМ СРЕДСТВЕ, ПОТОМУ ЧТО НЕПРАВИЛЬНОЕ РАЗМЕЩЕНИЕ МОЖЕТ БЫТЬ ОПАСНО.**

### **ВАЖНО! ПРОЧИТАЙТЕ ВНИМАТЕЛЬНО И СОХРАНИТЕ ДЛЯ БУДУЩИХ СПРАВОК**

#### **ВНИМАНИЕ!**

- Никогда не оставляйте ребенка без присмотра в автокресле.
- Используйте автокресло только по назначению! Оно не предназначено для использования в домашних условиях.
- Никогда не устанавливайте сиденье по ходу движения транспортного средства и с положением ребенка, «ЛИЦОМ ВПЕРЕД», до того, как ребенку исполнится 15 месяцев!
- Автокресло не заменяет спальный блок коляски или детскую кроватку. Если Вашему ребенку нужен сон, следует посадить его в подходящую коляску или кроватку.
- Для максимальной защиты рекомендуется центральное место на заднем сиденье, так как оно является самым безопасным местом в большинстве автомобилей
- Всегда пристегивайте ребенка в автокресле с помощью ремня безопасности.
- Убедитесь, что все ремни, прикрепляющиеся к детским удерживающим устройством в автомобиле, максимально затянуты. Убедитесь, что детские удерживающие ремни, прилегают плотно к телу ребёнка, затянуты как можно больше, не вызывая дискомфорта вашему ребёнку и не перекручены.
- Очень важно использовать поясную ветвь ремня низко так, чтобы таз прочно крепился.
- Не используйте детское удерживающее устройство только поясным ремнем.
- Всегда проверяйте наличие незакреплённых предметов за детским автокреслом или на сиденье рядом с ним, которые могут привести к травме ребёнка в случае внезапной остановки, столкновения или аварии. Их следует надёжно закрепить, но на безопасном расстоянии от детского удерживающего устройства и ребёнка.
- Продукт должен быть прочно закреплён на автомобильном сиденье с помощью ремней безопасности, даже если он не используется, в противном случае детское автокресло может травмировать пассажиров автомобиля в случае аварии или внезапной остановки.
- Не используйте другие несущие точки, за исключением тех, которые описаны в инструкциях и отмечены на детском автокресле.
- Убедитесь, что все части детского удерживающего устройства должным образом закреплены на месте и нет никакой опасности, прищемлять их в регулируемых сиденьях или в дверях транспортного средства при ежедневном использовании.
- После сильного столкновения, детское автокресло и ремни безопасности могут быть повреждены, поэтому желательно, чтобы их заменить.
- Не вносите никаких изменений, усовершенствований и не добавляйте в конструкцию детского автокресла новые аксессуары или подложки, за исключением тех, которые предоставляются производителем, и без предварительного одобрения уполномоченной организации. При вставке и отрегулирование детского удерживающего устройства, не забудьте внимательно следить за инструкциями производителя.
- Не надевайте на изделие дополнительные шнуры или завязки, чтобы избежать удушья!
- Если при использовании детского автокресла возникнет повреждение, не ремонтируйте самостоятельно, а обратитесь к авторизованному поставщику услуг или импортеру.
- Детское удерживающее устройство нельзя использовать без обивки.
- Обивку детского автокресла нельзя заменять обивкой, не рекомендованной производителем. Обивка играет важную роль в эффективности детского удерживающего устройства.
- Если вы оставите свой автомобиль под прямыми солнечными лучами, мы рекомендуем вам покрыть детское автокресло, потому что оно и его пластиковые детали могут сильно нагреться и деформироваться. Кроме того, прежде чем поместить ребёнка в детское автокресло, убедитесь, что детское автокресло не нагрелось, чтобы защитить ребёнка от обжога.
- Беречь от огня.
- Не храните продукт во влажных местах и под прямыми солнечными лучами.



- Не пытайтесь ремонтировать автокресло самостоятельно. это может привести к следующим повреждениям, если будет сделано непрофессионалом.

## ОСНОВНЫЕ ЧАСТИ ДЕТСКОГО АВТОКРЕСЛА - РИСУНОК PD

**ВАЖНО!** Схемы и рисунки, приведенные в данном руководстве, служат только для иллюстрации и руководства.

**КОМПОНЕНТЫ:** А.Тяговое кольцо; В.Подголовник; С.Направляющая ремня; D.Накладка для малыша; Е.Накладка для плечевых ремней; F. Накладка для регулировки наклона сиденья; G. Накладка для регулировки плечевых ремней; H. Плечевые ремни; I. 5-точечный ремень безопасности; J. Рычаг регулировки 5-точечного ремня безопасности; K. Рычаг регулировки 5-точечного ремня безопасности; L. Устройство Top Tether; M. Наконечники ISOFIX; N.Индикатор ISOFIX; O. Кнопка освобождения наконечников ISOFIX; P. Накладка для регулировки устройства Top Tether; Q. Для хранения руководства по эксплуатации; R. Крючок - устройство Top Tether.

## УСТАНОВКА СИСТЕМЫ ISOFIX – РИСУНОК С

**Шаг 1:** Установите направляющие крепления ISOFIX на точки крепления ISOFIX транспортного средства, расположенные между поверхностью и спинкой сиденья транспортного средства.

**Шаг 2:** Нажмите кнопку разблокировки ISOFIX на наконечниках ISOFIX и вытяните их как можно дальше (в самом длинном положении).

**Шаг 3:** Поместите детское кресло на автокресло и направьте два разъема ISOFIX к точкам крепления ISOFIX на автокресле.

**Шаг 4:** Нажмите один из разъемов ISOFIX, чтобы прикрепить его к точке крепления ISOFIX щелчком. Повторите действие с другой стороны, чтобы закрепить оба разъема ISOFIX. Индикатор ISOFIX должен быть зеленым с обеих сторон. Установка завершена. **ВНИМАНИЕ! Разъемы ISOFIX расположены правильно, только если оба индикатора системы ISOFIX видны зеленым цветом.**

**Шаг 5:** Прижмите детское автокресло к задней части автомобиля как можно дальше назад, пока оно плотно не прижалось к ней. Встряхните детское автокресло, чтобы убедиться, что оно надежно закреплено, и еще раз проверьте зеленые кнопки безопасности.

## УСТАНОВКА АВТОКРЕСЛА УСТРОЙСТВОМ TOP TETHER – РИСУНОК D

Верхняя точка крепления представляет собой неподвижное устройство на багажном отделении или полу транспортного средства.

Потяните верхнюю часть устройства Top Tether и нажмите регулятор, чтобы закрепить ремешок на задней части сиденья автомобиля. Затяните ремень устройства Top Tether до тех пор, пока индикатор механизма регулировки не будет гореть зеленым цветом. Если индикатор не отображается зеленым цветом, устройство Top Tether не установлено должным образом.

**ВНИМАНИЕ!** После установки убедитесь, что автокресло надежно закреплено.

## РЕГУЛИРОВКА ПОДГОЛОВНИКА – РИСУНОК E

Чтобы отрегулировать подголовник, потяните и удерживайте кольцо разблокировки подголовника. Потяните кольцо вверх, чтобы переместить подголовник в более высокое положение. Удерживая кольцо, нажмите на подголовник, чтобы переместить его в нижнее положение. Когда подголовник находится в нужном положении, отпустите кольцо, чтобы заблокировать его.

- Если детское автокресло используется против хода движения, подголовник должен быть отрегулирован таким образом, чтобы ремни 5-точечного ремня безопасности находились на той же высоте или немного ниже плеч ребенка.
- Если детское автокресло используется по ходу движения, подголовник должен быть отрегулирован таким образом, чтобы ремни 5-точечного ремня безопасности находились на той же высоте или немного выше плеч ребенка.

## ДОПОЛНИТЕЛЬНАЯ ОПОРА ДЛЯ ГОЛОВЫ – РИСУНОК E.1

### Защита вашего малыша

Дополнительная вкладка даёт вашему ребёнку необходимую поддержку, пока он или она ещё малы. Дополнительная вкладка используется для обеспечения дополнительного комфорта для очень маленьких детей.

Внимание! Пожалуйста, используйте дополнительный вкладыш, прикрепленный к этой модели автокресла, пока ребенок не достигнет роста 75 см. После того его можно снять, чтобы дать ребенку больше пространства. Чтобы снять

вкладыш для новорожденных, откройте и снимите плечевые накладки. Затем снимите вкладыш и установите плечевые накладки обратно на плечевые ремни.

#### РАЗМЕЩЕНИЕ 5-ТОЧЕЧНОГО РЕМНЯ БЕЗОПАСНОСТИ – РИСУНОК F

**Шаг 1:** Удерживая кнопку регулировки ремня, потяните плечевой ремень к себе как можно дальше. Обязательно протяните плечевой ремень под нагрудными накладками, как показано на рисунке 1.

**Шаг 2:** Нажмите красную кнопку с пряжкой на 5-точечном ремне, чтобы отсоединить его.

**Шаг 3:** Положите ребенка в автокресло. Продвиньте плечевые ремни через плечи ребенка и вставьте язычки пряжки друг в друга. Зафиксируйте вставленные язычки в пряжке.

**Шаг 4:** Потяните оба плечевых ремня, чтобы затянуть поясной ремень. Убедитесь, что поясной ремень расположен низко, чтобы надежно удерживать таз ребенка.

**Шаг 5:** Снимите 5-точечный ремень до тех пор, пока ремень не обеспечит безопасность ребенка. Потяните две нагрудные накладки в самое нижнее положение.

#### СНЯТИЕ 5-ТОЧЕЧНОГО РЕМНЯ БЕЗОПАСНОСТИ – РИСУНОК G

**ВНИМАНИЕ! 5-точечный ремень безопасности снимается при высоте ребенка 100-150 см.**

**Шаг 1:** Отстегните ремень от объединяющей пряжки, снимите накладку между ножками и протолкните пряжку через отверстие обивки.

**Шаг 2:** Нажмите и удерживайте кнопку регулировки на плечевые ремни. Снимите крышку с задней части автокресла, потяните металлический разъем и снимите с него плечевые ремни. Поместите металлический разъем в пазы автокресла и потяните, чтобы оно не упало.

**Шаг 3:** Поднимите обивку подголовника и потяните плечевые ремни спереди, чтобы снять их с автокресла.

#### ВРАЩЕНИЕ АВТОКРЕСЛА – РИСУНОК H

Нажмите рычаг поворота автокресла и поверните его на 180° или 360°. Автокресло может вращаться в обоих направлениях. При фиксации в выбранном положении (автокресло по ходу или против хода движения) вы услышите звук щелчка.

#### РЕГУЛИРОВКА УГЛА НАКЛОНА АВТОКРЕСЛА – РИСУНОК I

Потяните рычаг наклона и установите автокресло в выбранное положение следующим образом (см. рисунок I для справки):

- Сиденье против хода движения: пять возможных положений наклона сиденья, как показано на рис. I.1.
- Сиденье по ходу движения: пять возможных положений наклона сиденья, как показано на рис. I.2.

#### УСТАНОВКА АВТОКРЕСЛА ПРОТИВ ХОДА ДВИЖЕНИЯ – РИСУНОК J

**РОСТ РЕБЕНКА: 40-105 см**

**Использование: ISOFIX + устройство Top Tether + 5-точечный ремень безопасности**

**Установка с системой ISOFIX и устройством Top Tether (против хода движения).**

Используйте 5-точечный ремень безопасности на автокресле, чтобы обеспечить безопасность ребенка.

1. Установите наконечники ISOFIX на крепления ISOFIX машины.

2. Разместите автокресло плотно на сиденье машины против хода движения, зафиксируйте устройство Top Tether.

3. Посадите ребенка в автокресло, пристегните 5-точечный ремень безопасности.

#### УСТАНОВКА АВТОКРЕСЛА ПО ХОДУ ДВИЖЕНИЯ – РИСУНОК K

**РОСТ РЕБЕНКА: 76-105 см**

**Использование: ISOFIX + устройство Top Tether + 5-точечный ремень безопасности**

**Установка с системой ISOFIX и устройством Top Tether (по ходу движения).**

Используйте 5-точечный ремень безопасности на автокресле, чтобы обеспечить безопасность ребенка.

1. Установите наконечники ISOFIX на крепления ISOFIX машины.

2. Разместите автокресло плотно на сиденье машины по ходу движения, зафиксируйте устройство Top Tether.

3. Посадите ребенка в автокресло, пристегните 5-точечный ремень безопасности.

## УСТАНОВКА АВТОКРЕСЛА ПО ХОДУ ДВИЖЕНИЯ – РИСУНОК L

РОСТ РЕБЕНКА: 100-150 см

Использование: ISOFIX + 3-точечный ремень безопасности

### Установка с системой ISOFIX и 3-точечным ремнем безопасности (по ходу движения) – рисунок L.1.

Используйте 3-точечный ремень безопасности на автокресле, чтобы обеспечить безопасность ребенка.

1. Установите наконечники ISOFIX на крепления ISOFIX машины.
2. Посадите ребенка на автокресло и отрегулируйте высоту подголовника в соответствии с ростом ребенка.
3. Вытяните 3-точечный ремень машины.
4. Протолкните диагональный ремень через направляющую подголовника и поясной ремень через направляющую основания и закрепите их в пряжке машины.

### Установка с 3-точечным ремнем безопасности (по ходу движения) – рисунок L.2.

1. Посадите ребенка на автокресло и отрегулируйте высоту подголовника в соответствии с ростом ребенка.
2. Вытяните 3-точечный ремень машины.
3. Протолкните диагональный ремень через направляющую подголовника и поясной ремень через направляющую основания и закрепите их в пряжке машины.

## ОЧИСТКА И ОБСЛУЖИВАНИЕ

### ❖ ИНСТРУКЦИИ ПО ОБСЛУЖИВАНИЮ

1. Регулярно проверяйте запирающие, фиксирующие и регулирующие механизмы, ремни и обивку, чтобы убедиться, что они находятся в хорошем рабочем состоянии, не изношены и не повреждены и безопасны в использовании.
2. Если вы обнаружите неисправность или что какая-либо функция не работает, сразу прекратите использование детского автокресла.
3. Детское автокресло нельзя использовать без обивки! Она является неотъемлемой частью автокресла, и может быть заменена только с идентичной поставляемой производителем.
4. Не используйте сиденье повторно после аварии, так как это может привести к повреждению конструкции, что делает его очень опасным. Возможно, там есть незаметные повреждения. Обязателен осмотр сервисным специалистом.
5. Не подвергайте автокресло вредному воздействию прямых солнечных лучей, так как это приведёт к более быстрому и несвоевременному старению пластиковых деталей и выцветанию обивки.
6. Храните автокресло в недоступном для детей месте. Не храните его в пыльной, влажной комнате с очень низкими или очень высокими температурами окружающей среды. Не кладите другие предметы поверх автокресла во время хранения, так как это может привести к повреждению изделия.
7. Проводите регулярный осмотр перед каждым использованием автокресла.
8. При возникновении проблем, связанных с нормальной работой детского автокресла, пожалуйста, свяжитесь с уполномоченным поставщиком услуг или продавцом, у которого вы приобрели его или дистрибьютором этого продукта.

### ❖ ИНСТРУКЦИИ ПО ОЧИСТКЕ

1. Обивку можно удалить и очистить мягким моющим средством в стиральной машине на цикле для тонких тканей (30 °C). Пожалуйста, обратитесь к инструкциям на этикетке для очистки, пришитой к обивке. Цвета обивки могут поблёкнуть, если она стирается при более чем 30 °C. Не отжимайте и не сушите в электрической сушилке для белья (ткань может отделиться от набивки).
2. Часть автокресла пластиковая и может быть очищена с помощью горячей воды с мылом. Не используйте сильнодействующие чистящие средства (например, растворители).
3. Ремень безопасности можно снять и промыть теплой мыльной водой. **Внимание!** Никогда не удаляйте фиксирующие запирающие части ремней.
4. Убедитесь, что во время очистки в пряжку или любую регуливающую и направляющую часть не входит мыло.
5. Не используйте химические очистители, отбеливатель или разлагаемые моющие средства для очистки любой части детского автокресла.
6. Всегда дайте автокреслу высохнуть полностью после чистки, и после этого используйте или храните его.
7. Избегайте смачивания этикеток. Не удаляйте их, поскольку они содержат важную информацию.

**Внимание!** Детское автокресло нельзя использовать без обивки. Если вам нужно заменить обивку автокресла, пожалуйста, убедитесь, что вы используете оригинальную обивку, так как это важно для правильного функционирования детского удерживающего устройства. Для замены на оригинальную обивку обратитесь к агенту по продажам, у которого вы приобрели этот продукт, к импортеру или производителю.

Сделано для CANGAROO в КНР

Производитель и Импортер: Мони Трейд ООО

Адрес: Болгария, г. София, Требич, ул. Доло 1,

Телефонный номер: 003592/936 07 90; Веб-сайт: [www.cangaroo-bg.com](http://www.cangaroo-bg.com)

**NOTE****Pour les enfants de taille de 40 à 150 cm**

1. Il s'agit d'un système amélioré de retenue pour enfants. Il est homologué en vertu du règlement n° 129, série d'amendements 03, pour une utilisation dans les sièges « compatibles i-Size » dans des véhicules, comme spécifié par le constructeur du véhicule dans le manuel d'utilisation.

2. En cas de doute, consultez le fabricant du système de retenue pour enfants ou le point de vente.

**Pour les enfants de taille de 40 à 105 cm : Système de retenue pour enfants amélioré I-Size.**

**Pour les enfants de taille de 100 à 150 cm : Siège rehausseur pour voiture.**

**UTILISATION PRÉVUE DU PRODUIT - FIGURE A**

Le produit est un système amélioré de retenue pour enfants homologué conformément au règlement n° 129 pour une utilisation dans les sièges de voiture de tourisme « compatibles i-Size », **pour les enfants de poids de 0 à 36 kg, de taille de 40 à 150 cm**. Le système de retenue pour enfants lors de déplacement en voiture **DRACO i-Size est homologué :**

- **pour les enfants de taille de 40 cm à 105 cm** en siège dos à la route avec une ceinture de sécurité à 5 points du siège, un dispositif à bandes supérieur et des connecteurs ISOFIX fixes aux points d'ancrage ISOFIX.
- **pour les enfants de taille de 76 cm à 105 cm** en siège installé dans le sens de la marche, avec une ceinture de sécurité à 5 points du siège auto bébé, un dispositif à bandes supérieur et des connecteurs ISOFIX fixes aux points d'ancrage ISOFIX.
- **pour les enfants de taille de 100 cm à 150 cm** en siège installé dans le sens de la marche, avec une ceinture de sécurité à 3 points du siège, une jambe de force fixée au plancher du véhicule et des connecteurs ISOFIX fixes aux points d'ancrage ISOFIX.

**ATTENTION :** N'installez jamais le siège dans le sens de la marche du véhicule et avec l'enfant en position « FACE À LA ROUTE » avant que l'enfant n'ait 15 mois !

**CE DISPOSITIF DE RETENUE POUR ENFANT NE CONVIENT QUE SI LES VEHICULES HOMOLOGUES SONT EQUIPES DE CEINTURES DE SECURITE STATIQUES OU A ENROULEUR A 3 POINTS CONFORMES AUX EXIGENCES DU REGLEMENT N° 1. 16 DE LA CEE/ONU OU D'AUTRES NORMES EQUIVALENTES.** Vérifiez dans les instructions de votre véhicule si ce dispositif universel de retenue pour enfants peut y être installé pour les enfants des groupes de poids mentionnés.

**EXIGENCES LÉGALES**

Le siège auto pour enfants est fabriqué, testé et certifié conformément aux exigences relatives aux systèmes de retenue améliorés pour enfants (ECE R 129/ 03). Le cachet d'homologation E (dans un cercle) et le numéro de l'homologation se trouvent sur l'étiquette d'homologation (autocollant apposé sur le siège de sécurité pour enfants). Cette homologation sera invalide si vous apportez des modifications au siège de sécurité pour enfants. Seul le fabricant est autorisé à apporter des modifications au siège de sécurité pour enfants.

**TYPE DES CEINTURES DE SÉCURITÉ DE SIÈGE AUTO ENFANT DANS LE VÉHICULE APPROUVÉES – FIGURE B**

**Ceintures de sécurité dans le véhicule : ceinture diagonale ; ceinture abdominale ; points d'attache ISOFOX.**

DRACO i-Size ne peut être utilisé que dans les véhicules équipés de points d'ancrage ISOFIX.

Le siège ne peut être installé que dans des véhicules équipés d'une ceinture de sécurité à 3 points homologuée conformément au règlement UNECE n° 16.

Lors de l'utilisation d'un système de retenue pour enfants ISOFIX, lisez les instructions du constructeur du véhicule.

**ATTENTION ! EXTRÊMEMENT DANGEREUX ! NE PAS PLACER LE SIÈGE AUTO DANS LE VÉHICULE SUR DES SIÈGES À COUSSINS GONFLABLES (SRS).**

**ATTENTION !** Votre enfant sera protégé au maximum à condition de respecter les consignes et recommandations de la notice ! Faites attention aux mises en garde et prenez toutes les précautions nécessaires pour éviter tout risque de blessure ou de dommage à l'enfant et assurer sa sécurité ! Vous êtes responsable de la sécurité de l'enfant si vous ne suivez pas et ne respectez pas ces consignes et recommandations ! Assurez-vous que toutes les personnes qui utilisent le **siège auto** connaissent les instructions et les suivent. N'utilisez pas de pièces ou d'accessoires pour le **siège auto** qui ne sont pas approuvés par le fabricant ou le distributeur car cela pourrait mettre votre enfant en danger et annuler la garantie du **produit**.

**AVANT DE PROCÉDER AU MONTAGE DU SIÈGE AUTO DANS LA VOITURE, VEUILLEZ LIRE ATTENTIVEMENT LES INSTRUCTIONS CAR LE MONTAGE INCORRECT DU SIÈGE AUTO PEUT ÊTRE DANGEREUX.**

**IMPORTANT ! LISEZ ATTENTIVEMENT ET CONSERVEZ POUR RÉFÉRENCE FUTURE**

**AVERTISSEMENT !**

- Ne laissez jamais l'enfant sans surveillance lorsqu'il est dans le siège d'auto.
- N'utilisez le siège auto que pour l'usage auquel il est destiné ! Il n'est pas conçu pour un usage domestique.
- N'installez jamais le siège dans le sens de la marche du véhicule et avec l'enfant en position « FACE À LA ROUTE » avant que l'enfant n'ait 15 mois !
- Le siège auto ne remplace pas la nacelle ou le lit. Si votre enfant a besoin de sommeil, placez-le dans un landau, une nacelle ou un lit.
- Pour une protection maximale, la position centrale de la banquette arrière est recommandée comme la position la plus sûre dans la plupart des voitures.
- Attachez toujours l'enfant dans le siège auto en utilisant la ceinture de sécurité.
- Assurez-vous que toutes les ceintures fixant le dispositif de retenue dans le véhicule sont attachées aussi fermement que possible. Assurez-vous que les ceintures de sécurité qui fixent l'enfant sont ajustées au corps de l'enfant, serrées aussi étroitement que possible sans causer d'inconfort à votre enfant, et ne sont pas tordues.
- Il est très important d'utiliser la ceinture sous-abdominale en bas afin que le bassin soit bien attaché.
- N'utilisez pas le dispositif de retenue dans un véhicule avec la ceinture sous-abdominale uniquement.
- Ne laissez pas la boucle partiellement fermée, elle doit être verrouillée lorsque toutes les parties sont engagées.
- Lors de l'installation du siège auto sur le cadre de la poussette, assurez-vous que tous les dispositifs de verrouillage sont activés avant utilisation.
- Vérifiez toujours s'il y a des objets non fixés derrière le siège ou sur la banquette à côté, des objets ou des bagages qui pourraient blesser l'enfant en cas d'arrêt soudain, de choc ou d'accident. Ils doivent être retirés ou solidement fixés, mais à une distance de sécurité du siège et de l'enfant.
- Le produit doit être solidement fixé au siège auto au moyen des ceintures de sécurité, même lorsqu'il n'est pas utilisé, car sinon, en cas d'accident ou d'arrêt soudain de la voiture, le siège auto pourrait blesser les passagers.
- N'utilisez pas d'autres points d'appui que ceux décrits dans la notice et marqués sur le siège enfant.
- Assurez-vous que toutes les pièces du dispositif de retenue sont correctement verrouillées et qu'il n'y a aucun risque qu'elles se pincent dans les sièges et les portes réglables lors de l'utilisation quotidienne du véhicule.
- N'apportez pas de modifications, d'améliorations ou d'ajouts de nouveaux accessoires ou coussins à la structure du siège auto autres que ceux fournis par le fabricant et sans l'approbation préalable d'un organisme agréé. Veuillez vous assurer de suivre attentivement les instructions du fabricant lors de l'installation et du réglage de ce dispositif de retenue pour enfants.
- N'attachez pas de cordons ou d'attaches supplémentaires au produit pour éviter le risque d'étouffement.
- En cas de dommage sur le siège auto, n'essayez pas de le réparer vous-même, mais contactez un centre de service agréé ou l'importateur.
- Le dispositif de retenue pour enfants ne doit pas être utilisé sans housse.
- La housse du siège enfant ne doit pas être remplacée par une housse non recommandée par le fabricant. La housse joue un rôle important dans l'efficacité du dispositif de sécurité.
- Si vous laissez votre voiture en plein soleil, nous vous recommandons de couvrir le siège auto, car celui-ci et les pièces en plastique attachées peuvent devenir très chauds et se déformer. En outre, avant de placer l'enfant dans le siège, vérifiez si le siège a chauffé pour éviter les brûlures.
- Tenir éloigné du feu.
- Ne stockez pas le produit dans des endroits humides et sous la lumière directe du soleil.
- N'essayez pas de réparer le siège auto vous-même. cela peut entraîner des dommages consécutifs si effectué par un non-professionnel.

**PIÈCES PRINCIPALES DU SIÈGE AUTO POUR ENFANTS – FIGURE PD**

**IMPORTANT !** Les diagrammes et les figures de ce manuel sont fournis à titre d'illustration et d'orientation uniquement.

**COMPOSANTS :** A. Bague de tirage ; B. Appui-tête ; C. Guide de la ceinture ; D. Coussinet pour bébé ; E. Coussinet pour les bretelles ; F. Levier de réglage de l'inclinaison du siège ; G. Bande de réglage des bretelles ; H. Sangles d'épaule ; I. Ceinture de sécurité à 5 points ; J. Levier de réglage de la ceinture à 5 points ; K. Levier de rotation du siège à 360° ; L. Dispositif à bandes supérieur ; M. Embouts ISOFIX ; N. Indicateur ISOFIX ; O. Bouton de libération des embouts ISOFIX ; P. Mécanisme de réglage

du dispositif à bandes supérieur; Q. Compartiment de rangement pour le manuel d'instructions; R. Crochet de dispositif à bandes supérieur.

### INSTALLER LE SYSTÈME ISOFIX – FIGURE C

**Étape 1** : Montez les guides de placement ISOFIX sur les points d'ancrage ISOFIX du véhicule, situés entre la surface et le dossier du siège du véhicule.

**Étape 2** : Appuyez sur le bouton ISOFIX pour libérer les embouts ISOFIX et tirez-les au maximum (dans la position la plus longue).

**Étape 3** : Placez le siège enfant sur le siège du véhicule et dirigez les deux connecteurs ISOFIX vers les points d'ancrage ISOFIX du siège du véhicule.

**Étape 4** : Poussez l'un des connecteurs ISOFIX pour le fixer au point d'ancrage ISOFIX avec un « clic ». Répétez l'action de l'autre côté pour fixer les deux connecteurs ISOFIX. L'indicateur ISOFIX doit être vert des deux côtés. L'installation est terminée. **ATTENTION ! Les connecteurs ISOFIX ne sont correctement positionnés que si les deux indicateurs du système ISOFIX sont marqués en vert.**

**Étape 5** : Poussez le siège bébé contre le dossier du véhicule aussi loin que possible jusqu'à ce qu'il repose bien contre celui-ci. Secouez le siège enfant pour vous assurer qu'il est bien en place et revérifiez les boutons de sécurité verts.

### MONTER LE SIÈGE AVEC UN DISPOSITIF À BANDES SUPÉRIEUR - FIGURE D

Le point supérieur de fixation est un dispositif fixe du coffre ou du plancher de la voiture.

Tirez la partie supérieure du dispositif à bandes et appuyez sur le dispositif de réglage pour fixer la bande à l'arrière du siège du véhicule. Serrez la ceinture du dispositif à bandes supérieur jusqu'à ce que l'indicateur du mécanisme de réglage devienne vert. Si le voyant n'est pas vert, le dispositif à bandes supérieur n'est pas installé correctement.

**ATTENTION !** Une fois monté, vérifiez que le siège est bien et solidement fixé.

### RÉGLER L'APPUI-TÊTE - FIGURE E

Pour régler l'appui-tête, tirez et maintenez enfoncée la bague de déverrouillage de l'appui-tête. Tirez la bague vers le haut pour déplacer l'appui-tête à une position plus élevée. Tenez la bague et poussez l'appui-tête vers le bas pour le déplacer à une position plus basse. Lorsque l'appui-tête est dans la position souhaitée, relâchez la bague pour le verrouiller.

- Si le siège enfant est utilisé dos à la route, l'appui-tête doit être réglé de manière à ce que les sangles de la ceinture à 5 points soient à la même hauteur ou légèrement en dessous des épaules de l'enfant.
- Si le siège enfant est utilisé dans le sens de la marche, l'appui-tête doit être réglé de manière à ce que les sangles de la ceinture à 5 points soient à la même hauteur ou légèrement en dessus des épaules de l'enfant.

### COUSSIN SUPPLÉMENTAIRE - FIGURE E.1

#### Pour protéger votre enfant !

Le coussin supplémentaire donne à votre enfant le soutien dont il a besoin pendant qu'il ou elle est encore petit(e). Le coussin supplémentaire est utilisé afin d'offrir un confort supplémentaire aux très petits bébés.

Attention ! Veuillez utiliser le coussin supplémentaire attaché à ce modèle de siège auto jusqu'à ce que l'enfant atteigne une taille de 75 cm. Après cette taille, elle peut être retirée pour donner plus d'espace à l'enfant. Pour retirer le coussin pour nouveau-né, ouvrez et retirez les épaulettes. Retirez ensuite le coussin et replacez les épaulettes sur les bretelles.

### PLACER LA CEINTURE DE SÉCURITÉ À 5 POINTS – FIGURE F

**Étape 1** : Maintenez enfoncé le bouton de réglage de la ceinture et tirez la bretelle vers vous aussi loin que possible. Assurez-vous de tirer la bretelle sous les coussinets de poitrine, comme illustré à la figure 1.

**Étape 2** : Appuyez sur le bouton rouge de la boucle de la ceinture de sécurité à 5 points pour la libérer.

**Étape 3** : Faites asseoir l'enfant sur le siège. Passez les bretelles sur les épaules de l'enfant et rentrez les languettes de la boucle l'une dans l'autre. Verrouillez les languettes rentrées dans la boucle.

**Étape 4** : Tirez les deux bretelles pour serrer la ceinture sous-abdominale. Assurez-vous que la ceinture sous-abdominale est positionnée bas de manière que le bassin de l'enfant soit bien maintenu.

**Étape 5** : Tirez sur le dispositif de réglage de la ceinture à 5 points jusqu'à ce que la ceinture sécurise bien l'enfant. Tirez les deux coussinets de poitrine à leur position la plus basse.

### RETIRER LA CEINTURE DE SÉCURITÉ À 5 POINTS – FIGURE G

**ATTENTION ! La ceinture de sécurité à 5 points est retirée lorsque l'enfant atteint la taille de 100 à 150 cm.**

**Étape 1** : Détachez la ceinture de la boucle, retirez le coussin d'entrejambe et enfillez la boucle dans l'ouverture de la damas.

**Étape 2 :** Appuyez et maintenez enfoncé le bouton de réglage des bretelles. Retirez le couvercle à l'arrière du siège, tirez sur le connecteur métallique et détachez les bretelles de celui-ci. Insérez le connecteur métallique dans les fentes du siège et serrez pour l'empêcher de tomber.

**Étape 3 :** Soulevez la damas de l'appui-tête et tirez les bretelles vers l'avant pour les retirer du siège.

### ROTATION DU SIÈGE – FIGURE H

Appuyez sur le levier de rotation du siège et faites pivoter le siège à 180° ou 360°. Il est possible de faire pivoter le siège dans les deux sens. Lors du verrouillage dans la position sélectionnée (siège orienté vers l'AVANT ou siège orienté vers l'ARRIÈRE), vous entendrez un « clic ».

### RÉGLER L'INCLINAISON DU SIÈGE – FIGURE I

Tirez le levier de réglage de l'inclinaison et placez le siège dans la position sélectionnée comme suit (consulter la figure I) :

- Siège auto dans la position "dos à la route": Cinq positions d'inclinaison possibles du siège, comme le représente la figure I.1.
- Siège auto dans la position "face à la route": Cinq positions d'inclinaison possibles du siège, comme le représente la figure I.2.

### INSTALLER LE SIÈGE AUTO DANS LA POSTION « DOS À LA ROUTE » –FIGURE J

TAILLE DE L'ENFANT : 40- 105 cm

Usage de : ISOFIX + Dispositif à bandes supérieur + Ceinture de sécurité à 5 points

**Installer avec un système ISOFIX et un dispositif à bandes supérieur (dos à la route).**

Utilisez la ceinture de sécurité à 5 points du siège pour assurer la sécurité de l'enfant.

1. Montez les embouts ISOFIX sur les fixations ISOFIX du véhicule.
2. Placez fermement le siège auto sur le siège du véhicule dos à la route, fixez le dispositif à bandes supérieur.
3. Placez l'enfant dans le siège auto, attachez la ceinture de sécurité à 5 points.

### INSTALLER LE SIÈGE AUTO DANS LA POSTION « FACE À LA ROUTE » – FIGURE K

TAILLE DE L'ENFANT : 76- 105 cm

Usage de : ISOFIX + Dispositif à bandes supérieur + Ceinture de sécurité à 5 points

**Installer avec un système ISOFIX et un dispositif à bandes supérieur (face à la route).**

Utilisez la ceinture de sécurité à 5 points du siège pour assurer la sécurité de l'enfant.

1. Montez les embouts ISOFIX sur les fixations ISOFIX du véhicule.
2. Placez fermement le siège auto sur le siège du véhicule face à la route, fixez le dispositif à bandes supérieur.
3. Placez l'enfant dans le siège auto, attachez la ceinture de sécurité à 5 points

### INSTALLER LE SIÈGE AUTO DANS LA POSTION « FACE À LA ROUTE » – FIGURE L

TAILLE DE L'ENFANT : 100- 150 cm

Usage de : ISOFIX + ceintures de sécurité à 3 points dans le véhicule

**Installer avec un système ISOFIX et une ceinture de sécurité à 3 points (face à la route) – figure L.1.**

1. Montez les embouts ISOFIX sur les fixations ISOFIX du véhicule.
2. Placez l'enfant dans le siège et réglez la hauteur de l'appui-tête en fonction de la taille de l'enfant.
3. Tirez la ceinture de sécurité à 3 points du véhicule.
4. Passez la ceinture diagonale dans le guide de l'appui-tête et la ceinture sous-abdominale dans le guide de la base et fixez-les dans la boucle du véhicule.

**Installer avec une ceinture de sécurité à 3 points (face à la route) – figure L.2.**

1. Placez l'enfant dans le siège et réglez la hauteur de l'appui-tête en fonction de la taille de l'enfant.
2. Tirez la ceinture de sécurité à 3 points du véhicule.
3. Passez la ceinture diagonale dans le guide de l'appui-tête et la ceinture sous-abdominale dans le guide de la base et fixez-les dans la boucle du véhicule.

### NETTOYAGE ET ENTRETIEN

#### ❖ ENTRETIEN

1. Vérifiez régulièrement les mécanismes de verrouillage, de fixation et de réglage, les ceintures et le rembourrage pour s'assurer qu'ils sont en bon état de fonctionnement, non usés ou endommagés et sûrs à utiliser.



2. Si vous constatez des dommages ou qu'une fonction ne fonctionne pas, arrêtez immédiatement d'utiliser le siège auto.
3. Le siège auto ne doit pas être utilisé sans le rembourrage ! Il fait partie intégrante du siège auto et ne peut être remplacé que par un identique de ceci fourni par le fabricant.
4. Ne réutilisez pas le siège après un accident car il peut avoir des dommages structurels qui le rendent très dangereux. Il peut y avoir des dommages qui ne sont pas visibles. L'inspection par un spécialiste du centre est obligatoire.
5. N'exposez pas le siège auto aux effets nocifs de la lumière directe du soleil, car cela entraînerait le vieillissement plus rapide et prématuré des pièces en plastique et la décoloration du rembourrage.
6. Stockez le siège auto hors de portée des jeunes enfants. Ne le stockez pas dans une pièce humide et poussiéreuse avec des températures ambiantes très basses ou élevées. Ne placez pas d'autres objets sur le dessus du siège auto pendant le stockage car cela pourrait endommager le produit.
7. Effectuez une inspection régulière avant chaque utilisation du siège auto.
8. En cas de problèmes liés au fonctionnement normal du siège auto, contactez un centre de service agréé ou le point de vente auprès duquel vous l'avez acheté ou le distributeur de ce produit.

#### ❖ NETTOYAGE

1. Le rembourrage peut être retiré et nettoyé avec un détergent doux dans une machine à laver en cycle délicat (30°C). Veuillez vous référer aux instructions sur l'étiquette de nettoyage cousue sur le rembourrage. Les couleurs du revêtement peuvent s'estomper s'il est nettoyé à plus de 30°C. Ne pas essorer et sécher dans un sèche-linge électrique (le tissu peut se détacher de la ouate).
2. Une partie du siège est en plastique et peut être nettoyée à l'eau tiède savonneuse. N'utilisez pas de produits de nettoyage puissants (par exemple, des solvants).
3. La ceinture de sécurité peut être retirée et nettoyée avec de l'eau savonneuse tiède. Attention ! Ne retirez jamais les pièces de verrouillage de la languette des sangles.
4. Lors du nettoyage, assurez-vous qu'aucun savon ne pénètre dans la boucle ou dans toute pièce de réglage et de guidage.
5. N'utilisez pas de nettoyeurs chimiques, d'eau de javel ou de dégraissants pour nettoyer une partie du siège auto.
6. Laissez toujours le siège sécher complètement après le nettoyage, puis utilisez-le ou rangez-le pour le stocker.
7. Évitez de mouiller les étiquettes. Ne les supprimez pas car ils contiennent des informations importantes.

**Attention !** Le siège auto pour enfant ne doit pas être utilisé sans le rembourrage. Si vous devez remplacer le rembourrage du siège auto, assurez-vous d'utiliser le rembourrage d'origine car il est important que le système de sécurité fonctionne correctement. Pour remplacer le rembourrage d'origine, contactez le point de vente auprès duquel vous avez acheté ce produit, l'importateur ou le fabricant.

**Fabriqué pour CANGAROO en RPC**  
**Fabricant et Importateur : Moni Trade Ltd.**  
**Adresse : Bulgarie, Sofia, Trebich, 1 Dolo Str.,**  
**Téléphone : 02/936 07 90**  
**Site Web : [www.cangaroo-bg.com](http://www.cangaroo-bg.com)**

**NAPOMENA****Za visinu deteta 40-150 cm**

1. Ovo je poboljšan sigurnosni sistem za decu. Odobren je prema Pravilniku br. 129, serija amandmana 03, za upotrebu u „i-Size kompatibilnim“ sedištima u vozilima kako je naveo proizvođač vozila u korisničkom priručniku.

2. Ako imate sumnje, obratite se proizvođaču sigurnosnog sistema za decu ili trgovcu.

**Za visinu deteta 40-105 cm: I-Size poboljšan bezbednosni sistem za decu.**

**Za visinu deteta 100- 150 cm: Podizno sedište za motorno vozilo.**

**PREDVIĐENA NAMENA PROIZVODA – SLIKA A**

Proizvod je univerzalni bezbednosni sistem za decu odobren u skladu sa Uredbom br. 129 za upotrebu na putničkim automobilskim sedištima „kompatibilnim sa i-Size“ **za decu težine od 0 do 36 kg, sa visinom od 40-150 cm. DRACO i-Size je odobreno:**

- **za decu sa visinom od 40 cm do 105 cm** na sedištu okrenutom unazad, sa pettačkastim sigurnosnim pojasom dečijeg autosedišta, gornjim uređajem sa trakama i fiksiranim ISOFIKS konektorima na ISOFIKS sidrištima.
- **za decu sa visinom od 76 do 105 cm** na sedištu okrenutom napred (u pravcu kretanja) sa pettačkastim sigurnosnim pojasom dečijeg autosedišta, gornjim uređajem sa trakama i fiksiranim ISOFIKS konektorima na ISOFIKS sidrištima.
- **Za decu sa visinom od 100 do 150 cm na sedištu** okrenutom napred (u pravcu kretanja), sa tritačkastim sigurnosnim pojasom automobila i fiksiranim ISOFIKS konektorima na ISOFIKS sidrištima.

**PAŽNJA:** Nikada ne postavljajte sedište okrenuto napred (u pravcu kretanja) i sa detetom u položaju „GLEDAJUĆI NAPRED“ pre nego što dete napuni 15 meseci!

**OVAJ SISTEM ZA ZAŠTITU DECE JE POGODAN SAMO AKO ODOBRENA VOZILA SU OPREMLJENA 3-TAČKASTIM STATIČKIM ILI UVLAČIVIM SIGURNOSNIM POJASEVIMA KOJI ODGOVARAJU ZAHTEVIMA PRAVILNIKA BR. 16 UNECE ILI DRUGIM EKVIVALENTNIM STANDARDIMA.** Proverite u uputstvu vašeg vozila da li u njemu može da se ugradi ovaj univerzalni sistem za zaštitu dece iz navedene grupe težine.

**ZAKONSKI PROPISI**

Deije auto sedište je proizvedeno, testirano i sertifikovano u skladu sa zahtevima za poboljšane bezbednosne sisteme za decu (ECE R 129/03). Pečat o E odobrenju (u krugu) i broj odobrenja mogu se naći na nalepnici sa odobrenjem (nalepnica zalepljena na bezbednosno sedište za decu). Ovo odobrenje će biti nevažeće ako izvršite bilo kakve izmene na bezbednosnom sedištu za decu. Samo proizvođač može da izvrši promene na bezbednosnom sedištu za decu.

**VRSTA UTVRĐENIH SIGURNOSNIH POJASA ZA BEZBEDNOST DEČIJEG AUTO SEDIŠTA U AUTOMOBILU – SL. B**

**Sigurnosni pojasevi automobila: dijagonalni pojas; pojas oko struka; ISOFIKS tačke pričvršćivanja.**

DRACO i-Size može da se koristi jedino u vozilima opremljenim ISOFIX sidrištima.

Dečije autosedište je pogodno za montiranje jedino u vozilima opremljenim tritačkastim sigurnosnim pojasom u skladu sa zahtevima Uredbe br. 16 Ekonomske komisije Ujedinjenih nacija za Evropu Kada koristite ISOFIKS bezbednosni sistem za decu, pročitajte uputstva proizvođača vozila.

**PAŽNJA! IZUZETNO OPASNO! NE POSTAVLJAJTE AUTO SEDIŠTE U VOZILU SA SEDIŠTIMA SA VAZDUŠNIM JASTUCIMA (SRS).**

**PAŽNJA!** Vaše dete će biti maksimalno zaštićeno pod uslovom da poštujete uputstva i preporuke iz ovog priručnika! Obratite pažnju na upozorenja i obezbedite sve neophodne sigurnosne mere da bi sprečili rizik od ozlede deteta i da biste osigurali njegovu bezbednost! Vi ste odgovorni za bezbednost deteta ako ne poštujete i ne pratite ova uputstva i preporuke! Uverite se da svako ko koristi autosedište/kolica je upoznat sa uputstvima i poštuje ih. Nemojte koristiti rezervne delove ili pribor za autosedište/kolica koji nisu odobreni proizvođačem ili distributerom jer bi to moglo biti rizično po Vaše dete i može dovesti do poništavanja garancije proizvoda.

**MOLIMO VAS, PROČITAJTE PAŽLJIVO UPUTSTVA PRE NEGO ŠTO MONTIRATE AUTO SEDIŠTA U VOZILU JER NEPRAVILNA UGRADNJA AUTO SEDIŠTA MOŽE BITI OPASNA.**

**UPOZORENJE! PROČITAJTE PAŽLJIVO I SAČUVAJTE ZA BUDUĆE REFERENCE**

**PAŽNJA!**

- Nikada ne ostavljajte dete bez nadzora dok je u auto sedištu.

- Koristite auto sedište samo prema nameni! Ono nije dizajnirano za korišćenje u domaćim uslovima.
- Dečije auto sedište ne može zameniti krevetac ili košaru. Ako Vaše dete treba da spava, stavite ga u pogodna bebeća kolica, u krevetac ili u košaru.
- Nikada ne postavljajte sedište okrenuto napred (u pravcu kretanja) i sa detetom u položaju „GLEDAJUĆI NAPRED“ pre nego što dete napuni 15 meseci!
- Za maksimalnu zaštitu kao najpogodniji položaj autosedišta u većini automobila preporučuje se centralno mesto na zadnjem sedištu.
- Uvek pričvrstite dete u autosedištu koristeći sigurnosni pojas.
- Uverite se da su svi pojasevi koji pričvršćuju bezbednosni sistem u vozilu što je moguće jače pričvršćeni. Uverite se da su bezbednosni pojasevi deteta prilagođeni njegovom telu, zategnuti što je moguće čvršće bez izazivanja nelagodnosti Vašem detetu i da nisu uvrnuti.
- Veoma je važno da koristite krilni pojas nisko dole kako bi karlica bila bezbedno pričvršćena.
- Nemojte koristiti sistem za zaštitu deteta u vozilu samo sa pojasom oko struka.
- Kada montirate autosedište na konstrukciji dečijih kolica, uverite se da su svi uređaji za zaključavanje aktivisani pre upotrebe.
- Uvek proverite da li iza auto sedišta ili na sedištu pored njega ima neobezbeđenih predmeta, objekata ili prtljaga koji bi mogli da povrede dete u slučaju iznenadnog kočenja, sudara ili saobraćajne nesreće. Treba ih ukloniti ili bezbedno pričvrstiti, ali na bezbednoj udaljenosti od sedišta i deteta.
- Proizvod treba da bude dobro pričvršćen na sedištu automobila pomoću pojaseva čak i onda kad se ne koristi jer u suprotnom u slučaj incidenta ili kod naglog kočenja automobila dečije auto sedište bi moglo ozlediti putnike.
- Nemojte koristiti druge tačke za opterećenje osim onih koje su opisane u uputstvima i označene na dečijem sedištu.
- Uverite se da su svi delovi sigurnosnog sistema pravilno zaključani i da ne postoji opasnost da se priklješte u podesivim sedištima i vratima tokom svakodnevne upotrebe vozila.
- Posle jakog sudara, sedište i pojasevi mogu da se oštete, pa je preporučljivo da ih zamenite.
- Nemojte praviti izmene, poboljšanja ili dodavati novi pribor ili jastučiće u strukturu autosedišta osim onih koje je obezbedio proizvođač i bez prethodnog odobrenja ovlašćene organizacije. Uverite se da pažljivo pratite uputstva proizvođača kada postavljate i podešavate ovaj sistem za zaštitu dece.
- Nemojte vezivati dodatne kablove ili vezice za proizvod da biste izbegli rizik od gušenja.
- Ako dođe do oštećenja sedišta, ne pokušavajte sami da ga popravite, već kontaktirajte ovlašćeni servis ili uvoznika.
- Sistem za zaštitu dece se ne sme koristiti bez presvlake.
- Presvlaka dečjeg sedišta se ne sme zameniti presvlakom koja nije preporučena od strane proizvođača. Presvlaka igra važnu ulogu u efikasnosti univerzalnog sistema za zaštitu dece.
- Ako ostavite svoj automobil na direktnoj sunčevoj svetlosti, preporučujemo da pokrijete auto sedište jer se ono i pričvršćeni plastični delovi mogu jako zagrejati i deformisati. Takođe, pre nego što stavite dete u sedište, proverite da li se sedište zagrejalo kako biste sprečili opekotine.
- Čuvajte od vatre.
- Ne pokušavajte da sami popravljate dečijeg auto sedišta. to može dovesti do drugih oštećenja, ako ga obavi neprofesionalac.

#### GLAVNI DELOVI DEČIJEG AUTOSEDIŠTA – SLIKA PD

**DELOVI:** A. Prsten za izvlačenje; B. Naslon za glavu; C. Vođica pojasa; D. Jastučić za bebu; E. Jastučić za naramenice; F. Poluga za podešavanje nagiba dečjeg autosedišta; G. Traka za podešavanje naramenica; H. Naramenice; I. Pettačkasti sigurnosni pojas; J. Jastučić za pojas između nogu; K. Poluga za rotiranje sedišta za 360°; L. Gornji uređaj sa trakama; M. ISOFIX konektori; N. ISOFIX indikator; O. Taster za oslobađanje ISOFIX konektora; P. Mehanizam za podešavanje gornjeg uređaja sa trakama; R. Kuka - gornji uređaj sa trakama.

#### INSTALACIJA ISOFIKS SISTEMA – SLIKA C

**Korak 1:** Montirajte vođice za montažu ISOFIKS-a na ISOFIKS sidrišta vozila, koje se nalaze između površine i naslona sedišta vozila.

**Korak 2:** Pritisnite ISOFIX taster za oslobađanje ISOFIX konektora i izvucite ih što je više moguće (u najdužem položaju).

**Korak 3:** Postavite dečije autosedište na sedištu vozila i usmerite dva ISOFIX konektora prema ISOFIX sidrištima na sedištu vozila.

**Korak 4:** Pritisnite jedan ISOFIX konektor da biste ga pričvrstili na ISOFIX sidrištu „klikom“. Ponovite istu radnju i sa druge strane da biste pričvrstili oba ISOFIX konektora. ISOFIKS indikator mora da bude zelen sa obe strane. Montaža je završena.

**PAŽNJA!** ISOFIKS konektori su ispravno postavljeni samo ako su oba indikatora ISOFIKS sistema označena zelenom bojom.

**Korak 5:** Gurnite dečje sedište uz naslon vozila što je više moguće unazad dok se čvrsto ne nasloni na njega. Protresite dečije sedište da biste se uverili da je dobro pričvršćeno i još jednom proverite zelene sigurnosne tastere.

### MONTAŽA DEČIJEG AUTO SEDIŠTA SA GORNJIM UREĐAJEM SA TRAKAMA – SLIKA D

Gornje sidrište je nepokretni uređaj na prtljažniku ili na podu vozila.

Povucite vrh uređaja sa trakama i pritisnite regulator da pričvrstite traku na poleđini sedišta vozila. Zategnite traku gornjeg uređaja sve dok indikator na mehanizmu za podešavanje ne postane zelen. Ako indikator ne svetli zeleno, gornji uređaj sa trakama nije pravilno instaliran.

**PAŽNJA!** Posle montaže proverite da li je dečije auto sedište čvrsto i sigurno fiksirano.

### PODEŠAVANJE NASLONA ZA GLAVU – SLIKA E

Za podešavanje naslona za glavu povucite i zadržite prsten za oslobađanje naslona za glavu. Povucite prsten nagore da biste pomerili naslon za glavu u višem položaju. Zadržite prsten i pritisnite naslon nadole da biste ga pomerili u nižem položaju. Kada naslon za glavu zastane u željenom položaju oslobodite prsten da biste ga zaključali.

- Ako se dečje sedište koristi okrenuto unazad, naslon za glavu se mora podesiti tako da kaiševi pettačkastog pojasa budu na istoj visini ili malo ispod ramena deteta.
- Ako se dečije sedište koristi okrenuto napred, naslon za glavu se mora podesiti tako da naramenice pettačkastog pojasa budu na istoj visini ili malo iznad ramena deteta.

### DODATNI JASTUČIĆ – SLIKA E.1

#### Za zaštitu Vašeg deteta!

Dodatni jastučić pruža Vašem detetu podršku koja mu je potrebna dok je još malo.

Dodatni jastučić se koristi za pružanje dodatne udobnosti za veoma male bebe. Pažnja! Koristite dodatnu podlogu pričvršćenu na ovaj model autosjedalice dok dijete ne dosegne visinu od 75 cm (oko 3-4 meseca). Nakon što navrši 3-4 meseca, može se ukloniti kako bi se djetetu osiguralo više prostora. Za uklanjanje jastučića za novorođenče, otvorite i uklonite jastučice za ramena. Zatim uklonite jastučić i vratite jastučice za ramena na naramenice.

### POSTAVLJANJE PETTAČKASTOG SIGURNOSNOG POJASA – SLIKA F

**Korak 1:** Zadržite pritisnutim taster za podešavanje pojasa i povucite naramenicu prema sebi što je više moguće. Obavezno povucite pojas za ramena ispod jastučića za grudi kao što je prikazano na slici 1.

**Korak 2:** Pritisnite crveni taster na šnali pettačkastog pojasa da biste ga otkopčali.

**Korak 3:** Postavite dete da sedne u dečijem sedištu. Stavite naramenice preko ramena deteta i umetnite jezike šnale jedan u drugi. Zaključajte jezike umetnutih u šnali.

**Korak 4:** Povucite obe naramenice da zategnete krilni pojas. Uverite se da je krilni pojas nisko postavljen tako da se karlica deteta bezbedno drži.

**Korak 5:** Povucite regulator pettačkastog pojasa dok pojas dobro ne obezbedi dete. Povucite oba prsna jastučića u najniži položaj.

### SKIDANJE PETTAČKASTOG SIGURNOSNOG POJASA – SLIKA G

**PAŽNJA!** Pettačkasti pojas sedišta se skida kada je visina deteta od 100 do 150 sm.

**Korak 1:** Otkopčajte pojas sa zajedničke šnale, uklonite međunožnu podlogu i provucite šnalu kroz otvor na presvlaku.

**Korak 2:** Pritisnite i zadržite taster za podešavanje naramenica. Skinite poklopac sa poleđine sedišta, povucite metalni konektor i odvojite naramenice sa njega. Umetnite metalni konektor u proreze sedišta i zategnite ga da sprečite da padne.

**Korak 3:** Podignite presvlaku naslona za glavu i povucite naramenice napred da biste ih uklonili sa sedišta.

### ROTACIJA SEDIŠTA – SLIKA H

Pritisnite polugu za rotaciju sedišta i okrenite sedište na 180° ili 360°. Sedište se može rotirati u oba smera. Kada zaključate u izabranom položaju (sedište okrenuto napred ili sedište okrenuto unazad) čućete zvuk „klik“.

### PODEŠAVANJE NAGIBA SEDIŠTA – SLIKA I

Povucite polugu za podešavanje nagiba sedišta i postavite sedište u željenoj poziciji na sledeći način (za referencu, pogledajte sliku I):

- Sedište, okrenuto NAZAD: 5 pozicije
- Sedište, okrenuto NAPRED: 5 pozicije

## UGRADNJA AUTO SEDIŠTA U POLOŽAJU “OKRENUTO UNAZAD” – SLIKA J

VISINA DETETA: 40-105 cm

Upotreba: ISOFIKS + Gornji uređaj sa trakama + pettačkasti sigurnosni pojas

### Ugradnja sa ISOFIX sistemom i gornjim uređajem sa trakama (licem okrenutim unazad).

Da biste obezbedili sigurnost deteta koristite pettačkastog pojasa dečijeg autosedišta.

1. Postavite ISOFIKS konektore na ISOFIKS sidrištima vozila
2. Postavite dečije autosedište na sedištu vozila u smeru suprotnom od smeru vožnje, fiksirajte gornjeg uređaja sa trakama.
3. Postavite dete u sedištu, zakopčajte pettačkastog sigurnosnog pojasa.

## UGRADNJA DEČIJEG AUTO SEDIŠTA U POLOŽAJU “OKRENUTO NAPRED” – SLIKA K

VISINA DETETA: 76-105 cm

Upotreba: ISOFIKS + Gornji uređaj sa trakama + pettačkasti sigurnosni pojas

### Ugradnja sa ISOFIX sistemom i gornjim uređajem sa trakama (licem okrenutim napred).

Da biste obezbedili sigurnost deteta koristite pettačkastog pojasa dečijeg autosedišta.

1. Postavite ISOFIKS konektore na ISOFIKS sidrištima vozila.
2. Postavite auto sedišta na sedištu vozila u položaj okrenut ka pravcu kretanja tako da dobro prijanja, pričvrstite gornji uređaj sa trakama.
3. Postavite dete u sedištu, zakopčajte pettačkastog sigurnosnog pojasa.

## UGRADNJA AUTO SEDIŠTA U POLOŽAJU “OKRENUTO NAPRED” – SLIKA L

VISINA DETETA: 100-150 CM

Upotreba: ISOFIKS + tritačkasti sigurnosni pojas

### Ugradnja sa ISOFIX sistemom i tritačkastim sigurnosnim pojasom (licem okrenutim napred) – slika L.1.

Da biste obezbedili sigurnost deteta koristite tritačkastog pojasa sedišta.

1. Montirajte ISOFIKS konektore na ISOFIKS sidrištima vozila.
2. Postavite dete u sedištu i podesite visinu naslona za glavu prema visini deteta.
3. Povucite tritačkasti pojas vozila.
4. Provucite dijagonalnog pojasa kroz vođicu naslona za glavu i krilni pojas kroz vođicu na osnovi i zakopčajte ih u šnali vozila.

### Ugradnja sa tritačkastim sigurnosnim pojasom (licem okrenutim napred) – slika L.2.

1. Postavite dete u sedištu i podesite visinu naslona za glavu prema visini deteta.
2. Povucite tritačkasti pojas vozila.
3. Provucite dijagonalnog pojasa kroz vođicu naslona za glavu i krilni pojas kroz vođicu na osnovi i zakopčajte ih u šnali vozila.

## ČIŠĆENJE I ODRŽAVANJE

### UPUTSTVO ZA ODRŽAVANJE

1. Redovno proveravajte mehanizme za zaključavanje, pričvršćivanje i podešavanje, pojaseve i presvlaku kako biste bili sigurni da su u dobrom radnom stanju, da nisu istrošeni ili oštećeni i da su bezbedni za upotrebu.
2. Ako otkrijete bilo kakvo oštećenje ili da bilo koja funkcija ne radi, odmah prestanite da koristite auto sedišta.
3. Dečije auto sedišta ne treba koristiti bez presvlake! Ona je sastavni deo auto sedišta i može se zameniti samo identičnom koju je isporučio proizvođač.
4. Nemojte ponovo koristiti sedišta nakon saobraćajne nesreće jer je možda došlo do strukturnih oštećenja koja ga čine veoma opasnim. Može imati oštećenja koja nisu vidljiva. Pregled od strane stručnjaka je obavezan.
5. Ne ostavljajte auto sedišta štetnom uticaju direktne sunčave svetlosti jer će to dovesti do bržeg i prevremenog starenja plastičnih delova i do bleđenja presvlake.
6. Skladištite auto sedišta van domašaja male dece. Ne odlažite ga u vlažnoj i prašnjoj prostoriji sa veoma niskim ili visokim sobnim temperaturama. Za vreme skladištenja ne stavljajte druge predmete na auto sedišta jer to može oštetiti proizvod.
7. Redovno proveravajte auto sedišta pre svake upotrebe.
8. Za probleme u vezi sa normalnim radom auto sedišta, obratite se ovlašćenom servisu ili prodavcu od kojeg ste ga kupili ili distributeru ovog proizvoda.

## ❖ UPUTSTVA ZA ČIŠĆENJE

1. Presvlake se mogu ukloniti i oprati blagim deterdžentom u mašini za pranje veša na osetljivom ciklusu (30°C). Molimo pogledajte uputstva na etiketi za čišćenje koja je prišivena na presvlake. Boje presvlake mogu izbledeti ako se pere na temperaturi većoj od 30°C. Nemojte centrifugirati i sušiti u električnoj mašini za sušenje veša (tkanina se može odvojiti od vate).
  2. Plastični delovi auto sedišta možete čistiti toplom vodom i sapunom. Nemojte koristiti agresivne deterđente (npr. rastvarači).
  3. Sigurnosni pojas možete skinuti i oprati mlakom vodom i sapunom. **Pažnja!** Nikada ne skidajte ezičasti delovi sa traka pojasa.
  4. Uverite se da sapun ne ulazi u kopču ili bilo koji deo za podešavanje i vođenje prilikom čišćenja.
  5. Nemojte koristiti hemijska sredstva za čišćenje, izbelivač ili abrazivna sredstva za čišćenje bilo kog dela auto sedišta.
  6. Uvek posle čišćenja ostavljajte auto sedište da se dobro osuši pre ponovnog korišćenja ili skladištenja.
  7. Izbegavajte da mokrite naplepnice. Nemojte ih uklanjati jer sadrže važne informacije.
- Pažnja!** Dečijeg autosedišta ne treba koristiti bez presvlake. Ako treba zameniti presvlaku auto sedišta, uverite se da koristite originalnu presvlaku jer je važno za pravilno funkcionisanje sistema za zaštitu dece. Za zamenu originalnim presvlakama, obratite se prodajnom agentu od koga ste kupili ovaj proizvod, uvozniku ili proizvođaču.

Proizvedeno za CANGAROO u NRK  
Proizvođač i uvoznik: Moni Trade doo,  
Adresa: Bugarska, Sofija, Trebič, ul. Dolo 1,  
Broj telefona: 02/936 07 90  
Sajt: [www.cangaroo-bg.com](http://www.cangaroo-bg.com)

**OPMERKING****Voor kinderhoogte 40-150 cm**

1. Dit is een verbeterd i-Size-kinderbeveiligingssysteem. Het systeem is goedgekeurd in overeenstemming met Reglement nr. 129, wijzigingenreeks 03, voor gebruik op 'i-Size-compatibele' zitplaatsen in een voertuig, zoals gespecificeerd door de voertuigfabrikanten in de gebruikershandleiding van het voertuig.

2. Neem in geval van twijfel contact op met de fabrikant of met de dealer van het kinderbeveiligingssysteem.

**Voor kinderhoogte 40-105 cm: I - Size verbeterd kinderbeveiligingssysteem.**

**Voor kinderhoogte 100-150 cm : autostoelverhoger.**

**BEDOELD GEBRUIK VAN HET PRODUCT - AFBEELDING A**

Het product is een verbeterd veiligheidssysteem voor kinderen goedgekeurd volgens Regel Nr. 129 voor gebruik in "i-Size compatible" autostoelen **voor kinderen met een gewicht van 0 tot 36 kg , met een hoogte van 40-150 cm.** Het kinderbeveiligingssysteem voor voertuigen **DRACO i-Size is goedgekeurd:**

- **voor kinderen met een hoogte van 40 cm tot 105 cm** met een achterwaarts gericht zitje, met een 5-punts veiligheidsgordel van het zitje, een toptetherriem en vaste ISOFIX-verbindingssukken aan de ISOFIX bevestigingspunten.
- **voor kinderen met een hoogte van 76 cm tot 105 cm** met een in de rijrichting geïnstalleerd zitje, met een 5-punts veiligheidsgordel op het zitje, een toptetherriem en vaste ISOFIX- verbindingssukken aan de ISOFIX bevestigingspunten.
- **voor kinderen met een hoogte van 100 cm tot 150 cm** met een in de rijrichting geïnstalleerd zitje met 3-punts autogordel en vaste ISOFIX-verbindingssukken aan de ISOFIX bevestigingspunten.

**LET OP:** Installeer het zitje nooit in de rijrichting van het voertuig en met het kind in de positie "MET HET GEZICHT NAAR VOREN" voordat het kind 15 maanden oud is!

**DIT KINDERBEVEILIGINGSSYSTEEM IS ALLEEN GESCHIKT ALS GOEDGEKEURDE VOERTUIGEN ZIJN UITGERUST MET DRIEPUNTS STATISCHE OF OPROLBARE VEILIGHEIDSGORDELS DIE VOLDOEN AAN DE VOORSCHRIFTEN VAN REGLEMENT NR. 16 VAN UN/ECE OF ANDERE GELIJKWAARDIGE NORMEN.** Controleer de instructies van uw voertuig om te zien of dit universele kinderzitje erin kan worden geïnstalleerd voor kinderen in de genoemde gewichtsgroepen.

**WETTELIJKE VEREISTEN**

Het autokinderzitje is vervaardigd, getest en gecertificeerd volgens de eisen voor verbeterde kinderbeveiligingssystemen (ECE R 129/03). Het stempel met de E-goedkeuring (omcirkeld) en het goedkeuringsnummer is op het goedkeuringslabel (sticker geplaatst op het autokinderzitje) te vinden. Deze goedkeuring vervalt als u aan het autokinderstoeltje wijzigingen aanbrengt. Alleen de fabrikant mag wijzigingen aan het kinderveiligheidszitje aanbrengen.

**TYPE GOEDGEKEURDE GORDELS VOOR HET BEVEILIGEN VAN EEN KINDERSTOELTJE IN DE AUTO – AFBEELD. B**

**Veiligheidsgordels van de auto: diagonale gordel; heupgordel; ISOFOX-bevestigingspunten.**

DRACO i-Size kan alleen worden gebruikt in voertuigen die met ISOFIX- bevestigingspunten zijn uitgerust.

Het zitje is alleen geschikt voor installatie in voertuigen die met een 3-punts veiligheidsgordel zijn uitgerust die volgens UNECE-reglement nr. 16 is goedgekeurd. Lees bij gebruik van een ISOFIX-kinderzitje de instructies van de voertuigfabrikant.

**AANDACHT! EXTREEM GEVAARLIJK! PLAATS HET AUTOSTOELLETJE IN HET VOERTUIG NIET OP STOELN MET AIRBAG (SRS).**

**LET OP!** Uw kind is maximaal beschermd, mits u de aanwijzingen en aanbevelingen van de instructie opvolgt! Besteed aandacht aan de waarschuwingen en neem alle nodige voorzorgsmaatregelen om het risico van letsel of schade aan het kind te voorkomen en zijn veiligheid te garanderen! U bent verantwoordelijk voor de veiligheid van het kind als u deze instructies en aanbevelingen niet in acht neemt en niet opvolgt! Zorg ervoor dat iedereen die het autostoeltje gebruikt de instructies kent en opvolgt. Gebruik geen onderdelen of accessoires voor het autostoeltje die niet zijn goedgekeurd door de fabrikant of distributeur, omdat dit uw kind in gevaar kan brengen en de productgarantie ongeldig kan maken.

**LEES DE INSTRUCTIES AANDACHTIG DOOR VOORDAT U HET AUTOSTOEL IN HET VOERTUIG INSTALLEERT, AANGEZIEN HET ONJUIST MONTEREN VAN HET AUTOSTOEL GEVAARLIJK KAN ZIJN.**

**BELANGRIJK! ZORGVULDIG LEZEN EN OPSLAAN VOOR TOEKOMSTIGE REFERENTIE**

**WAARSCHUWING!**

- Laat een kind nooit zonder toezicht achter terwijl het in een autostoeltje zit.
- Gebruik de stoel alleen voor het beoogde doel! Het is niet ontworpen voor huishoudelijk gebruik.
- Gebruik het autostoeltje alleen in de achterwaartse positie tot het gewicht van het kind eroverheen zit.
- Installeer het zitje nooit in de rijrichting van het voertuig en met het kind in de positie "MET HET GEZICHT NAAR VOREN" voordat het kind 15 maanden oud is!
- Het autostoeltje vervangt geen wieg of bed. Als uw kind moet slapen, moet het in een geschikte kinderwagen, wieg of bed worden geplaatst.
- Voor maximale bescherming wordt de middelste zitplaats op de achterbank aanbevolen als de veiligste positie in de meeste auto's.
- Zet het kind altijd vast in het autostoeltje met de veiligheidsgordel.
- Zorg ervoor dat alle gordels waarmee het veiligheidssysteem in het voertuig is vastgezet, zo strak mogelijk zijn vastgemaakt. Zorg ervoor dat de gordels waarmee het kind wordt vastgezet, zijn aangepast aan het lichaam van het kind, zo strak mogelijk zijn aangetrokken zonder uw kind te hinderen en niet verdraaid zijn.
- Het is erg belangrijk om de heupgordel laag te gebruiken, zodat het bekken goed vastzit.
- Laat de gesp niet gedeeltelijk gesloten, hij moet vergrendeld zijn wanneer alle onderdelen vastzitten.
- Gebruik het veiligheidssysteem niet in een voertuig alleen met heupgordel.
- Wanneer u het autostoeltje op het frame van de kinderwagen installeert, zorg er dan voor dat alle vergrendelingen voor gebruik zijn vergrendeld.
- Controleer altijd op losse voorwerpen achter het stoeltje of op de autostoel ernaast, voorwerpen of bagage die het kind kunnen verwonden bij een abrupte stop, botsing of ongeval. Ze moeten worden verwijderd of stevig worden vastgemaakt, maar op veilige afstand van de stoel en het kind.
- Het product moet stevig aan het autostoeltje worden vastgemaakt door middel van veiligheidsgordels, ook als het niet in gebruik is, omdat anders, bij een ongeval of wanneer de auto plotseling stopt, het autostoeltje zijn passagiers kan verwonden.
- Gebruik geen andere dragende punten dan die beschreven in de instructies en gemarkeerd op het kinderzitje.
- Zorg ervoor dat alle onderdelen van het beveiligingssysteem goed op hun plaats zijn vergrendeld en dat er geen gevaar bestaat dat ze tijdens het dagelijks gebruik van het voertuig bekneld raken in de verstelbare stoelen en deuren.
- Na een sterke botsing kunnen de stoel en gordels beschadigd raken, daarom is het aan te raden deze te vervangen.
- Breng geen wijzigingen of verbeteringen aan of voeg geen nieuwe accessoires of kussens toe aan de structuur van het autostoeltje anders dan die door de fabrikant zijn geleverd en zonder de voorafgaande goedkeuring van een geautoriseerde organisatie. Zorg ervoor dat u de instructies van de fabrikant zorgvuldig opvolgt bij het monteren en afstellen van dit kinderzitje.
- Bevestig geen extra snoeren of banden aan het product om verstikkingsgevaar te voorkomen.
- Als er schade aan het autostoeltje ontstaat, probeer het dan niet zelf te repareren, maar neem contact op met een erkend servicecentrum of de importeur.
- Het veiligheidssysteem voor kinderen mag niet zonder luifel worden gebruikt.
- De luifel van het autostoeltje mag niet worden vervangen door een hoes die niet door de fabrikant wordt aanbevolen. De luifel speelt een belangrijke rol in de effectiviteit van het veiligheidssysteem.
- Als u uw auto in direct zonlicht laat staan, raden wij u aan het autostoeltje af te dekken, omdat het en de daaraan bevestigde kunststof onderdelen erg heet kunnen worden en vervormen. Controleer ook voordat u het kind in het stoeltje plaatst of het stoeltje is opgewarmd om brandwonden te voorkomen.
- Houd weg van vuur.
- Bewaar het product niet op vochtige plaatsen en in direct zonlicht.
- Probeer het autostoeltje niet zelf te repareren. dit kan resulteren in letsels indien uitgevoerd door een niet-professioneel.

**ONDERDELEN VAN HET KINDERSTOELTJE – AFBEELDING PD**

**BELANGRIJK!** De diagrammen en figuren in deze instructie zijn slechts illustratief en indicatief.



**ONDERDELEN:** A.Trekring; B.Hoofdsteun; C.Riemgeleider; D.Babymatje; E.Schouderriemkussentje; F.Hendel voor kantelverstelling van het stoeltje; G.Band voor het verstellen van de schouderriempjes; H. Schouderriemen; I. 5-punts veiligheidsgordel; J.Vijfpunts gordelversteller; K. Hendel om de stoel 360° te draaien; L. Toptetherriem; M. ISOFIX-eindstukken; N. ISOFIX indicator; O. Knop voor het losmaken van ISOFIX-eindstukken; P. Mechanisme om de toptetherriem aan te passen; Q. Opbergtas met instructies; R. Toptetherriem Haak.

### INSTALLEREN VAN HET ISOFIX SYSTEEM – AFBEELDING C

**Stap 1: Monteer de** ISOFIX- plaatsingsgeleiders op de ISOFIX- bevestigingspunten van het voertuig, die zich tussen het oppervlak en de rugleuning van de autostoel bevinden.

**Stap 2:** Druk op de ISOFIX-knop om de ISOFIX-punten los te maken en trek ze maximaal uit (in de langste stand).

**Stap 3:** Plaats het kinderzitje op de autostoel en richt de twee ISOFIX-verbindingstukken naar de ISOFIX- bevestigingspunten op de autostoel.

**Stap 4:** Druk op een van de ISOFIX-verbindingstukken om hem met een 'klik' aan het ISOFIX-bevestigingspunt te bevestigen. Herhaal de handeling aan de andere kant om beide ISOFIX-verbindingstukken vast te maken. De ISOFIX- indicator moet aan beide kanten groen zijn. De installatie is voltooid. **AANDACHT! De ISOFIX-verbindingstukken zijn alleen correct geïnstalleerd als beide ISOFIX-indicatoren van het systeem op groen staan.**

**Stap 5:** Duw het kinderzitje zo ver mogelijk tegen de rugleuning van de autostoel totdat het goed aansluit. Schud het kinderzitje om ervoor te zorgen dat het stevig vastzit en controleer nog eens de groene knopen voor veiligheid.

### INSTALLEREN VAN HET STOELTJE MET TOPTETHERRIEM – AFBEELDING D

Het bovenste bevestigingspunt is een vast toestel van de kofferbak of de vloer van de auto.

Trek aan de bovenkant van de tetherriem en druk op de versteller om de riem aan de achterkant van het autostoeltje vast te maken. Span de riem op de toptetherriem totdat de indicator op het verstelmechanisme groen wordt. Als de indicator niet groen is, is de toptetherriem niet goed geïnstalleerd.

**AANDACHT!** Controleer na de installatie of de stoel stevig en veilig vastzit.

### AFSTELLING VAN DE HOOFDSTEUN – AFBEELDING E

Trek om de hoofdsteun af te stellen aan de ontgrendelingsring van de hoofdsteun en houd deze vast. Trek de ring omhoog om de hoofdsteun in een hogere stand te zetten. Houd de ring vast en duw de hoofdsteun naar beneden om hem in een lagere stand te zetten. Als de hoofdsteun in de gewenste stand staat, laat de ring los om hem te vergrendelen.

- Indien het kinderzitje achterstevoren wordt gebruikt, moet de hoofdsteun zo worden afgesteld dat de gordels van de 5-puntsgordel zich op dezelfde hoogte of iets onder de schouders van het kind bevinden.
- Indien het kinderzitje naar voren gericht wordt gebruikt, moet de hoofdsteun zo worden afgesteld dat de gordels van de 5-puntsgordel zich op dezelfde hoogte of iets boven de schouders van het kind bevinden.

### EXTRA KUSSENTJE – AFBEELDING E.1

**Voor de bescherming van uw kind!** Het extra kussentje geeft uw kindje de nodige steun terwijl hij of zij nog klein is. Het extra kussentje wordt gebruikt om extra comfort te bieden aan zeer kleine baby's.

Let op! Gebruik de extra bekleding die aan dit model autostoel is bevestigd totdat het kind 75 cm lang is (ongeveer 3-4 maanden). Na 3-4 maanden kan het worden verwijderd om het kind meer ruimte te geven. Om het newbornkussen te verwijderen, opent u de schouderkussentjes en verwijdert u ze. Verwijder vervolgens het kussentje en plaats de schouderkussentjes terug op de schoudergordels.

### PLAATSEN VAN DE 5-PUNTSGORDEL – AFBEELDING F

**Stap 1:** Houd de gordelverstelknop ingedrukt en trek de schoudergordel zo ver mogelijk naar je toe. Zorg ervoor dat je de schoudergordel onder de borstkussentjes trekt, zoals weergegeven in afbeelding 1.

**Stap 2:** Druk op de rode gespknop op de 5-puntsgordel om deze los te maken.

**Stap 3:** Plaats het kind in het zitje. Haal de schouderriempjes over de schouders van het kind en stop de gesptongen in elkaar. Vergrendel de in de gesp gestopte tongen.

**Stap 4:** Trek aan beide schouderriempjes om de heupgordel strakker te maken. Zorg ervoor dat de heupgordel laag zit, zodat het bekken van het kind stevig wordt vastgehouden.

**Stap 5:** Trek aan de 5-puntsgordelversteller totdat de gordel het kind goed beveiligd. Trek beide borstkussentjes naar hun laagste positie.

### VERWIJDEREN VAN DE 5-PUNTSGORDEL – AFBEELDING G

**AANDACHT! De 5- punts veiligheidsgordel wordt verwijderd wanneer het kind 100-150 cm hoog is.**

**Stap 1:** Maak de riem los van de gesp, verwijder het kruiskussentje en haal de gesp door de opening in de bekleding.

**Stap 2:** Houd de knop voor het verstellen van de schouderriempjes ingedrukt. Verwijder de deksel aan de achterkant van het zitje, trek de metalen verbindingsstuk eruit en maak de schouderriempjes los. Steek het metalen verbindingsstuk in de sleuven van het stoeltje en draai hem vast om te voorkomen dat hij valt.

**Stap 3 :** Til de bekleding op de hoofdsteun op en trek de schouderriempjes naar voren om ze van het stoeltje te verwijderen.

### DRAAIEN VAN HET ZITJE– AFBEELDING H

Druk op de stoeldraaihendel en draai de stoel 180° of 360°. Het zitje kan in beide richtingen worden gedraaid. Bij het vergrendelen in de geselecteerde stand ( VOORWAARTS gericht stoeltje of ACHTERUIT gericht stoeltje) hoort u een “klik”-geluid.

### VERSTELLING VAN DE ZITHELLING – AFBEELDING I

Trek aan de hendel voor kantelverstelling en plaats de stoel als volgt in de geselecteerde stand ( voor referentie , zie afbeelding I) :

- Autostoeltje installeren in een naar achteren gerichte stand: Vijf mogelijke ligstanden van de stoel zoals weergegeven in afbeelding I.1.
- Autostoeltje installeren in een naar voren gerichte stand: Vijf mogelijke ligstanden van de stoel zoals weergegeven in afbeelding I.2.

### AUTOSTOELTJE INSTALLEREN IN EEN NAAR ACHTEREN GERICHTE STAND - AFBEELDING J

**HOOGTE VAN HET KIND: 40-105 cm**

**Gebruik van: ISOFIX + Toptetherriem + 5-punts veiligheidsgordel**

**Installeren met ISOFIX-systeem en toptetherriem (met het gezicht naar achteren).**

Gebruik de 5-punts veiligheidsgordel van de stoel om de veiligheid van het kind te waarborgen.

1. Installeer de ISOFIX-eindstukken aan de ISOFIX-bevestigingspunten van de auto.
- 2 . Plaats het zitje op de autostoelt tegen de rijrichting in, bevestig de toptetherriem.
3. Plaats het kind in het zitje, maak de 5-puntsgordel vast.

### AUTOSTOELTJE INSTALLEREN IN EEN NAAR VOREN GERICHTE STAND - AFBEELDING K

**HOOGTE VAN HET KIND: 76-105 cm**

**Gebruik van: ISOFIX + Toptetherriem + 5-punts veiligheidsgordel**

**Installeren met ISOFIX-systeem en toptetherriem (met het gezicht naar voren).**

Gebruik de 5-punts veiligheidsgordel van de stoel om de veiligheid van het kind te waarborgen.

1. Installeer de ISOFIX-eindstukken aan de ISOFIX-bevestigingspunten van de auto.
- 2 . Plaats het zitje op de autostoelt in de rijrichting, bevestig de toptetherriem.
3. Plaats het kind in het zitje, maak de 5-puntsgordel vast.

### AUTOSTOELTJE INSTALLEREN IN EEN NAAR VOREN GERICHTE STAND - AFBEELDING L

**HOOGTE VAN HET KIND: 100-150 cm**

**Gebruik van: ISOFIX + 3-punts veiligheidsgordel van de auto**

**Installeren met ISOFIX -systeem en 3- punts veiligheidsgordel ( met het gezicht naar voren) – afbeelding L.1.**

Gebruik de 3-punts veiligheidsgordel op de stoel om de veiligheid van het kind te waarborgen.

1. Installeer de ISOFIX-eindstukken aan de ISOFIX-bevestigingspunten van de auto.
- 2.Plaats het kind in het zitje en pas de hoogte van de hoofdsteun aan de hoogte van het kind aan.
- 3 . Trek aan de 3-punts veiligheidsgordel van het voertuig.

**Installeren met 3- punts veiligheidsgordel ( met het gezicht naar voren) – afbeelding L.2.**

- 1.Plaats het kind in het zitje en pas de hoogte van de hoofdsteun aan de hoogte van het kind aan.
- 2 . Trek aan de 3-punts veiligheidsgordel van het voertuig.
3. Steek de diagonale gordel door de geleider op de hoofdsteun en de heupgordel door de geleider op de basis en maak ze vast aan de gesp van het voertuig.

### SCHOONMAAK EN ONDERHOUD

#### ❖ ONDERHOUD INSTRUCTIES

1. Controleer regelmatig de vergrendel-, vastzet- en afstelmechanismen, riemen en stoffering om er zeker van te zijn dat ze in goede staat verkeren, niet versleten of beschadigd zijn en veilig in gebruik.
2. Als u schade ontdekt of een functie niet werkt, stop dan onmiddellijk met het gebruik van het autostoeltje.
3. Het autostoeltje mag niet zonder bekleding worden gebruikt! Het is een integraal onderdeel van het stoeltje en kan alleen worden vervangen door een identiek exemplaar dat door de fabrikant wordt geleverd.
4. Gebruik het autostoeltje niet opnieuw na een ongeval, aangezien er structurele schade kan zijn waardoor het erg gevaarlijk is. Er kan schade zijn die niet zichtbaar is. Inspectie door een servicespecialist is verplicht.
5. Stel het autostoeltje niet bloot aan de schadelijke effecten van direct zonlicht, dit leidt tot een snellere en voortijdige veroudering van de kunststof onderdelen en het verbleken van de bekleding.
6. Berg het autostoeltje op buiten het bereik van kleine kinderen. Bewaar het niet in een vochtige en stoffige ruimte met zeer lage of hoge kamertemperatuur. Plaats geen andere voorwerpen op de autostoel terwijl deze is opgeborgen, omdat dit het product kan beschadigen.
7. Voer een regelmatige inspectie uit voor elk gebruik van het autostoeltje.
8. Neem voor problemen in verband met de normale werking van het autostoeltje contact op met een erkend servicecentrum of de dealer waar u het hebt gekocht of de distributeur van dit product.

#### ❖ REINIGINGSINSTRUCTIES

1. De bekleding kan worden verwijderd en gereinigd met een mild wasmiddel in een wasmachine op een fijn programma (30°C). Raadpleeg de instructies op het reinigingslabel dat op de bekleding is genaaid. De kleuren van de bekleding kunnen verbleken bij reiniging bij meer dan 30°C. Niet centrifugeren en drogen in een elektrische wasdroger (de stof kan loskomen van de watten).
2. Een deel van de stoel is van plastic en kan worden gereinigd met warm zeepsop. Gebruik geen sterke reinigingsmiddelen (bijv. oplosmiddelen).
3. De veiligheidsgordel kan worden verwijderd en gereinigd met lauw zeepsop. Let op! Verwijder nooit de tongvergrendelingsdelen van de banden.
4. Zorg ervoor dat er bij het reinigen geen zeep in de gesp of enig instel- en geleidingsdeel komt.
5. Gebruik geen chemische reinigingsmiddelen, bleekmiddelen of ontvetters om enig onderdeel van de autostoel schoon te maken.
6. Laat de stoel na het reinigen altijd volledig drogen en gebruik hem of berg hem op.
7. Zorg ervoor dat de etiketten niet nat worden. Verwijder ze niet omdat ze belangrijke informatie bevatten.

**Let op!** Het autostoeltje mag niet worden gebruikt zonder de bekleding. Als u de bekleding van het stoeltje moet vervangen, zorg er dan voor dat u de originele bekleding gebruikt, omdat het belangrijk is dat het veiligheidssysteem goed werkt. Neem voor vervanging door originele bekleding contact op met de verkoper waar u dit product heeft gekocht, de importeur of de fabrikant.

Gemaakt voor CANGAROO in de VRC  
Fabrikant en Importeur: Moni Trade Ltd.  
Adres: Bulgarije, Sofia, Trebich, 1 Dolo Str.,  
Telefoonnummer: 02/936 07 90  
Website: [www.cangaroo-bg.com](http://www.cangaroo-bg.com)

**NOTA****Per bambini di altezza compresa tra 40 e 150 cm**

1. Si tratta di un sistema avanzato di ritenuta per bambini. È omologato ai sensi del Regolamento n. 129, serie di modifiche 03, per l'uso sui sedili "compatibili con le dimensioni i-Size" dei veicoli, come specificato dal costruttore del veicolo nel manuale d'uso.

2. In caso di dubbio, consultare il produttore o il rivenditore del sistema di ritenuta per bambini.

**Per bambini di altezza compresa tra 40 e 105 cm: sistema avanzato di ritenuta per bambini I-Size.**

**Per bambini di altezza compresa tra 100 e 150 cm: seggiolino sollevabile.**

**USO PREVISTO DEL PRODOTTO – FIGURA A**

Il prodotto è un sistema avanzato di ritenuta universale per bambini omologato secondo il Regolamento n. 129 per l'uso in seggiolini auto "i-Size compatibili" **per bambini di peso compreso tra 0 e 36 kg e altezza di 40-150 cm**. Il sistema di ritenuta di bambini durante il viaggio in auto **DRACO i-Size è omologato:**

- **per bambini di altezza compresa tra 40 e 105 cm** con il seggiolino installato in senso contrario alla marcia, con una cintura di sicurezza a 5 punti sul sedile, un'imbracatura superiore e connettori ISOFIX fissi ai punti di ancoraggio ISOFIX.
- **per bambini di altezza compresa tra 76 e 105 cm** con il seggiolino installato nel senso di marcia, con una cintura di sicurezza a 5 punti sul seggiolino, un'imbracatura superiore e connettori ISOFIX fissi ai punti di ancoraggio ISOFIX.
- **per bambini di altezza compresa tra 100 e 150 cm** con il seggiolino installato nel senso di marcia, con una cintura di sicurezza a 3 punti sul seggiolino, un'imbracatura superiore e connettori ISOFIX fissi ai punti di ancoraggio ISOFIX.

**ATTENZIONE:** Non installare mai il seggiolino rivolto verso la direzione di marcia del veicolo e con il bambino in posizione RIVOLTA IN AVANTI prima che il bambino abbia compiuto 15 mesi!

**QUESTO SISTEMA DI RITENUTA DEI BAMBINI È ADATTO DOLO SE I VEICOLI OMOLOGATI SONO DOTATI DI CINTURE DI SICUREZZA A TRE PUNTI STATICI O ESTRAIBILI, CONFORMI AI REQUISITI DEL REGOLAMENTO N. 16 DI UN/ECE O ALTRE NORME EQUIVALENTI.** Controllare nelle istruzioni del vostro veicolo se questo sistema di protezione universale per bambini dei gruppi di peso menzionati può essere installato.

**REQUISITI LEGALI**

Il seggiolino è prodotto, testato e certificato secondo i requisiti per i sistemi di ritenuta per bambini migliorati (ECE R 129/ 03). Il timbro di omologazione E (in forma circolare) e il numero di omologazione sono riportati sull'etichetta di omologazione (adesivo apposto sul seggiolino auto). L'approvazione decade se si apportano modifiche al seggiolino auto. Solo il produttore può apportare modifiche al seggiolino di sicurezza per bambini.

**TIPO DELLE CINTURE DI SICUREZZA PER BAMBINI OMOLOGATE PER IL SEGGIOLINO AUTO - FIGURA B**

**Cinture di sicurezza del veicolo: cintura diagonale; cintura per le gambe; punti di fissaggio ISOFOX.**

DRACO i-Size può essere utilizzato solo in veicoli dotati di punti di ancoraggio ISOFIX.

Il seggiolino auto è adatto all'installazione solo su veicoli dotati di cinture di sicurezza a 3 punti omologate secondo il Regolamento N°16 della Commissione Economica per l'Europa delle Nazioni Unite (UNECE).

Quando si utilizza un sistema di sicurezza per bambini ISOFIX, leggere le istruzioni del produttore del veicolo.

Quando si utilizza un sistema di sicurezza per bambini ISOFIX, leggere le istruzioni del produttore del veicolo.

**ATTENZIONE! ESTREMAMENTE PERICOLOSO! NON INSTALLARE IL SEGGIOLINO AUTO NEL VEICOLO SU SEDILI DOTATI DI AIRBAG (SRS).**

**ATTENZIONE!** Il bambino sarà protetto al massimo a condizione vengano rispettate le indicazioni e le raccomandazioni dell'istruzione! Prestare particolare attenzione agli avvertimenti e prendere tutte le precauzioni necessarie per evitare il rischio di lesione o danno al bambino e per garantire la sua sicurezza! Siete voi responsabili della sicurezza del bambino se non rispettate e non vi conformate a queste indicazioni e raccomandazioni! Assicuratevi che ogni persona che usa il **seggiolino auto** conosca l'istruzione e la soddisfi. Non utilizzare parti o accessori per il **seggiolino auto** che non sono approvati dal costruttore o dal distributore, perché ciò potrebbe mettere il bambino a rischio e portare all'annullamento della garanzia del **prodotto**.

**SI PREGA DI LEGGERE ATTENTAMENTE LE ISTRUZIONI PRIMA DEL MONTAGGIO DEL SEGGIOLINO AUTO NEL VEICOLO, PERCHÉ LA SUA INSTALLAZIONE SCORRETTA PUÒ ESSERE PERICOLOSA.**

**IMPORTANTE! LEGGERE ATTENTAMENTE E CONSERVARE PER RIFERIMENTI FUTURI**

**ATTENZIONE!**

- Non lasciare mai il bambino non sorvegliato mentre si trova nel seggiolino auto.
- Utilizzare il seggiolino auto solo per l'uso previsto! Esso non è ideato per uso domestico.
- Non installare mai il seggiolino rivolto verso la direzione di marcia del veicolo e con il bambino in posizione RIVOLTA IN AVANTI prima che il bambino abbia compiuto 15 mesi!
- Il seggiolino auto non sostituisce la navicella o il lettino. Se il bambino ha bisogno di dormire, deve essere messo in un passeggino adatto, navicella o lettino.
- Per una massima sicurezza, come la posizione più sicura nella maggioranza degli automobili va consigliato il posto centrale sul sedile posteriore.
- Assicurare sempre il bambino nel seggiolino, utilizzando la cintura di sicurezza.
- Assicurarsi che tutte le cinture attaccanti il sistema di sicurezza nel veicolo siano il più strette possibile. Assicurarsi che le cinture che trattengono il bambino siano regolate in conformità al taglio del bambino, serrate il più strettamente possibile, senza causare disagio al bambino e che non siano attorcigliate.
- È importantissimo che la cintura subaddominale sia allacciata in basso in modo da trattenere saldamente il bacino.
- Non utilizzare il sistema di sicurezza nel veicolo solo con la cintura subaddominale.
- Al montaggio del seggiolino auto sulla struttura di un passeggino assicurarsi che tutti i dispositivi di chiusura siano attivati prima dell'utilizzo.
- Il seggiolino auto deve essere sempre agganciato alla struttura del passeggino in posizione in cui il bambino sia rivolto verso la madre.
- Controllare sempre per oggetti o bagagli non fissati dietro il seggiolino o posti sul sedile accanto, che nel caso di brusca frenata, urto o incidente potrebbero ferire il bambino. Essi devono essere rimossi o ben fissati ma ad una distanza sicura dal seggiolino e il bambino.
- Non lasciare la fibbia parzialmente chiusa, deve essere bloccata quando tutte le parti sono innestate.
- Il prodotto deve essere saldamente fissato al sedile auto con le cinture anche se non si usa, perché altrimenti in caso di incidente o di brusca frenata dell'automobile il seggiolino potrebbe ferire i passeggeri.
- Non usare altre punti portanti il carico tranne questi descritti nelle istruzioni e indicati sul seggiolino.
- Assicurarsi che tutte le parti del sistema di sicurezza siano correttamente fissate in posto e non esiste un rischio che durante l'utilizzo quotidiano dell'automobile siano impigliate nei sedili regolabili e le portiere.
- Dopo un urto violento il seggiolino e le cinture possono risultare danneggiati, perciò si consiglia di sostituirli.
- Non fare delle modifiche, miglioramenti e non aggiungere nuovi accessori o inserti sulla struttura del seggiolino tranne quelli previsti dal costruttore e senza previa approvazione di un'organizzazione autorizzata. Si prega di assicurarsi che le istruzioni del fabbricante siano attentamente rispettate durante l'installazione e la regolazione di questo sistema di ritenuta per bambini.
- Non mettere sul prodotto nastri o lacci aggiuntivi per evitare il rischio di strangolamento.
- Se si verifica un malfunzionamento del seggiolino, non provare di ripararlo da soli, rivolgersi invece ad un'officina autorizzata o all'importatore.
- Il sistema di ritenuta per bambini non deve essere usato senza la fodera.
- La fodera del seggiolino non deve essere sostituita con un'altra non approvata dal costruttore. La fodera ha un ruolo importante per l'efficacia del sistema di ritenuta.
- Se il veicolo va lasciato sotto i raggi diretti del sole, raccomandiamo di coprire il seggiolino, perché esso e le parti attinenti in plastica possono scaldarsi molto e deformarsi. Prima di mettere il bambino nel seggiolino, controllare se quest'ultimo non si è riscaldato per proteggere il bambino da ustione.
- Tenere lontano dal fuoco.
- Non conservare il prodotto in luoghi umidi e sotto la luce diretta del sole.
- Non provare di riparare il seggiolino da soli. ciò potrebbe causare ulteriori danni se effettuato da un non professionista.

**COMPONENTI PRINCIPALI DEL SEGGIOLINO AUTO – FIGURA PD**

**IMPORTANTE!** Gli schemi e le figure contenuti in questo manuale sono solo a scopo illustrativo e orientativo.

**COMPONENTI:** A.Anello di trazione; B.Poggiatesta; C.Guida della cintura; D.Tappetino per bambini; E.Imbracatura a spalla; F.Leva per la regolazione dell'inclinazione del seggiolino; G.Cinghia di regolazione delle bretelle; H.Spallacci; I. Cintura di sicurezza a 5 punti; J.Leva di regolazione della cintura a 5 punti; K.Leva di rotazione del seggiolino a 360°; L.Cinghia dell'imbracatura superiore; M.Attacchi ISOFIX; N.Inicatori ISOFIX; O.Pulsante di sgancio degli attacchi ISOFIX; P.Meccanismo di regolazione della cinghia dell'imbracatura superiore; Q. Tasca per riporre il manuale di istruzioni; R. Gancio per il cinghia dell'imbracatura superiore.

### INSTALLAZIONE DEL SISTEMA ISOFIX - FIGURA C

**Passaggio 1:** Inserire le guide di inserimento ISOFIX nei punti di ancoraggio ISOFIX del veicolo, che si trovano tra la superficie e lo schienale del sedile del veicolo.

**Passaggio 2:** Premere il pulsante ISOFIX per sbloccare le alette ISOFIX e tirarle verso l'esterno il più possibile (nella posizione più lunga).

**Passaggio 3:** Posizionare il seggiolino per bambini sul sedile dell'auto e fare puntare i due connettori ISOFIX verso i punti di ancoraggio ISOFIX del sedile dell'auto.

**Passaggio 4:** Premere uno dei connettori ISOFIX per agganciarlo al punto di ancoraggio ISOFIX con un "clic". Ripetere l'operazione sull'altro lato per fissare entrambi i connettori ISOFIX. L'indicatore ISOFIX deve essere verde su entrambi i lati. L'installazione è completata.**AVVERTENZA! I connettori ISOFIX sono posizionati correttamente solo se entrambi gli indicatori del sistema ISOFIX appaiono di colore verde.**

**Passaggio 5:** Spingere il seggiolino il più possibile contro lo schienale dell'auto fino a farlo aderire. Scuotere il seggiolino per assicurarsi che sia ben fissato e controllare di nuovo i pulsanti verdi di sicurezza.

### INSTALLAZIONE DEL SEGGIOLINO CON CINGHIA DELL'IMBRACATURA SUPERIORE - FIGURA D

Il punto di attacco superiore è un dispositivo fisso sul bagagliaio o sul pavimento del veicolo.

Tirare la parte superiore della cinghia dell'imbracatura superiore e premere il regolatore per fissare la cinghia alla parte posteriore del seggiolino. Stringere la cinghia dell'imbracatura superiore fino a quando l'indicatore sul meccanismo di regolazione diventa verde. Se l'indicatore non è verde, la cinghia dell'imbracatura superiore non è installata correttamente.

### REGOLAZIONE DEL POGGIATESTA - FIGURA E

Per regolare il poggiatesta, tirare e tenere premuto l'anello di sblocco del poggiatesta. Tirare l'anello verso l'alto per spostare il poggiatesta in una posizione più alta. Tenere l'anello e spingere il poggiatesta verso il basso per spostarlo in una posizione più bassa. Quando il poggiatesta è nella posizione desiderata, rilasciare l'anello per bloccarlo.

- Qualora il seggiolino venisse utilizzato in senso contrario alla marcia, il poggiatesta deve essere regolato in modo che le cinghie dell'imbracatura a 5 punti si trovino alla stessa altezza o leggermente al di sotto delle spalle del bambino.
- Qualora il seggiolino venisse utilizzato nel senso di marcia, il poggiatesta deve essere regolato in modo che le cinghie dell'imbracatura a 5 punti si trovino alla stessa altezza o leggermente al di sopra delle spalle del bambino.

### SUPPORTO AGGIUNTIVO PER LA TESTA - FIGURA E.1

#### Per proteggere il vostro bambino!

L'imbottitura supplementare fornisce al bambino il sostegno di cui ha bisogno finché è ancora piccolo. L'imbottitura aggiuntiva serve a garantire un maggiore comfort ai bambini molto piccoli.

Attenzione! Utilizzare il cuscinetto aggiuntivo allegato a questo modello di seggiolino auto fino a quando il bambino non raggiunge un'altezza di 75 cm (circa 3-4 mesi). Dopo i 3-4 mesi, può essere rimosso per dare più spazio al bambino. Per rimuovere il cuscinetto per neonati, aprire e rimuovere le spalline. Quindi rimuovere il cuscinetto e riposizionare gli spallacci sugli spallacci.

### MONTAGGIO DELLA CINTURA DI SICUREZZA A 5 PUNTI - FIGURA F

**Passaggio 1:** Tenere premuto il pulsante di regolazione della cintura e tirare la cintura a spalla verso di sé il più possibile. Assicurarsi di tirare la cintura a spalla sotto le imbottiture del torace come mostrato nella Figura 1.

**Passaggio 2:** Premere il pulsante rosso sulla fibbia della cintura a 5 punti per slacciarla.

**Passaggio 3:** Sistemare il bambino nel seggiolino. Passare gli spallacci sulle spalle del bambino e infilare le linguette della fibbia l'una nell'altra. Bloccare le linguette nella fibbia.

**Passaggio 4:** Tirare entrambe le cinture a spalla per stringere la cintura addominale. Assicurarsi che la cintura addominale sia posizionata in basso, in modo che il bacino del bambino venga afferrato saldamente.

**Passaggio 5:** Tirare il regolatore della cintura a 5 punti finché la cintura non fissa correttamente il bambino. Tirare entrambe le imbottiture toraciche nella posizione più bassa.

### RIMOZIONE DELLA CINTURA DI SICUREZZA A 5 PUNTI - FIGURA G

**AVVERTENZA! L'imbracatura a 5 punti viene rimossa quando il bambino raggiunge i 100-150 cm di altezza.**

**Passaggio 1:** Sganciare la cintura dalla fibbia aggregante, rimuovere il cuscinetto tra le gambe e infilare la fibbia attraverso l'apertura del damasco.

**Passaggio 2:** Premere e tenere premuto il pulsante di regolazione delle cinture a spalla. Rimuovere il coperchio dello schienale, estrarre il connettore metallico e sganciare le cinture a spalla. Inserire il connettore metallico nelle fessure del sedile e tirare per evitare che possa cadere.

**Passaggio 3:** Sollevare il poggiatesta e tirare gli spillacci nella parte anteriore per sganciarli dal seggiolino.

#### **ROTAZIONE DEL SEDILE - FIGURA H**

Premete la leva di rotazione del sedile e girare il sedile di 180° oppure di 360°. Il sedile può ruotare in entrambe le direzioni. Quando è bloccato nella posizione selezionata (sedile rivolto in AVANTI o sedile rivolto INDIETRO), si sentirà un "clic".

#### **REGOLAZIONE DELL'INCLINAZIONE DEL SEDILE - FIGURA I**

Tirare la leva di regolazione dell'inclinazione e posizionare il seggiolino nella posizione selezionata come segue (riferimento in figura I):

- Sedia che guarda indietro: Cinque possibili posizioni di reclinazione del sedile come mostrato nella Figura I.1.
- Sedia che guarda in avanti: Cinque possibili posizioni di reclinazione del sedile come mostrato nella Figura I.2.

#### **INSTALLAZIONE DI UN SEGGIOLINO AUTO IN POSIZIONE RIVOLTA ALL'INDIETRO - FIGURA J**

**ALTEZZA DEL BAMBINO: 40- 105 cm**

**Utilizzo di: ISOFIX + Cinghia dell'imbracatura superiore + Cintura di sicurezza a 5 punti**

**Installazione con sistema ISOFIX e cinghia dell'imbracatura superiore (rivolto all'indietro).**

Utilizzare la cintura di sicurezza a 5 punti del seggiolino per garantire la sicurezza del bambino.

1. Montare gli attacchi ISOFIX sui raccordi ISOFIX dell'auto.
2. Posizionare il seggiolino auto saldamente sul sedile dell'auto in direzione opposta al senso di marcia, fissare la cinghia dell'imbracatura superiore.
3. Posizionare il bambino sul seggiolino, allacciare la cintura di sicurezza a 5 punti.

#### **INSTALLAZIONE DEL SEGGIOLINO AUTO IN POSIZIONE RIVOLTA IN AVANTI - FIGURA K**

**ALTEZZA DEL BAMBINO: 76- 105 cm**

**Utilizzo di: ISOFIX + Cinghia dell'imbracatura superiore + Cintura di sicurezza a 5 punti**

**Installazione con sistema ISOFIX e cinghia dell'imbracatura superiore (rivolto in avanti).**

Utilizzare la cintura di sicurezza a 5 punti del seggiolino per garantire la sicurezza del bambino.

1. Montare gli attacchi ISOFIX sui raccordi ISOFIX dell'auto.
2. Posizionare il seggiolino auto saldamente sul sedile dell'auto in direzione di marcia, fissare la cinghia dell'imbracatura superiore.
3. Posizionare il bambino sul seggiolino, allacciare la cintura di sicurezza a 5 punti

#### **INSTALLAZIONE DEL SEGGIOLINO AUTO IN POSIZIONE RIVOLTA IN AVANTI - FIGURA L**

**ALTEZZA DEL BAMBINO: 100- 150 cm**

**Utilizzo di: ISOFIX + Cintura di sicurezza a 3 punti del veicolo**

**Installazione con sistema ISOFIX e cinghia di sicurezza a 3 punti (rivolto in avanti) – figura L.1.**

Utilizzare la cintura di sicurezza a 3 punti del seggiolino per garantire la sicurezza del bambino.

1. Montare gli attacchi ISOFIX sui raccordi ISOFIX dell'auto.
2. Posizionare il bambino sul seggiolino e regolare l'altezza del poggiatesta in base all'altezza del bambino.
3. Tirare la cintura a 3 punti del veicolo.
4. Inserire la cintura di sicurezza diagonale attraverso la guida sul poggiatesta e la cintura addominale attraverso la guida della base e agganciarli alla fibbia del veicolo.

**Installazione con cinghia di sicurezza a 3 punti (rivolto in avanti) – figura L.2.**

1. Posizionare il bambino sul seggiolino e regolare l'altezza del poggiatesta in base all'altezza del bambino.
2. Tirare la cintura a 3 punti del veicolo.

3. Inserire la cintura di sicurezza diagonale attraverso la guida sul poggiatesta e la cintura addominale attraverso la guida della base e agganciarli alla fibbia del veicolo.

## PULIZIA E LA MANUTENZIONE

### ❖ ISTRUZIONI DI MANUTENZIONE

1. Controllare regolarmente i dispositivi di chiusura, di fissaggio e di regolazione, le cinture e la fodera per essere sicuri che funzionino correttamente, non siano usurati e che il loro utilizzo sia sicuro.
2. Se si riscontra un guasto o una funzione non funziona, smettere immediatamente di utilizzare il seggiolino.
3. Il seggiolino auto non deve essere utilizzato senza la fodera! Essa fa parte integrante del seggiolino e può essere sostituita solo con una fodera identica a quella fornita dal costruttore.
4. Non utilizzare di nuovo il seggiolino dopo un incidente perché potrebbe avere danni di struttura che lo rendano molto pericoloso. È possibile avere danneggiamenti che non siano visibili. La revisione da parte di uno specialista del servizio è obbligatorio.
5. Non esporre il seggiolino auto agli effetti nocivi dei raggi diretti del sole perché ciò porterà all'invecchiamento più rapido e prematuro delle parti in plastica e alla scolorimento della fodera.
6. Conservare il seggiolino in un luogo fuori dalla portata di piccoli bambini. Non tenere il prodotto in un luogo polveroso e umido con temperature ambienti troppo basse o troppo elevate. Non porre altri oggetti sul seggiolino durante la sua conservazione, ciò potrebbe causare il danneggiamento del prodotto.
7. Fare una revisione regolare prima di ogni utilizzo del prodotto.
8. In caso di problemi relativi all'utilizzo normale del seggiolino auto, rivolgersi ad un riparatore autorizzato o al commerciante presso il quale è stato acquistato o al distributore di questo prodotto.

### ❖ ISTRUZIONI DI PULIZIA

1. Il rivestimento è sfoderabile e può essere pulito con detergente delicato in lavatrice ad un ciclo per materie delicati (30°C). Leggere le istruzioni sull'etichetta per la pulizia cucita sulla fodera. I colori della fodera possono sbiadire se va lavata a più di 30°C. Non centrifugare e asciugare in asciugatrice elettrica (il tessuto si può staccare dall'imbottitura).
2. Una parte della sedia è in plastica e può essere pulita con acqua calda e sapone. Non utilizzare detergenti aggressivi (ad es. solventi).
3. La cintura di sicurezza può essere rimossa e pulita con acqua tiepida e sapone. **Attenzione!** Non rimuovere mai le linguette di aggancio dalle cinghie.
4. Accertarsi che durante la pulizia nella fibbia non entri del sapone o una qualsiasi parte di regolazione e di guida.
5. Non utilizzare detersivi chimici, candeggina o prodotti abrasivi per pulire una qualsiasi parte del seggiolino.
6. Lasciare sempre che il seggiolino si asciughi completamente dopo la pulizia e poi utilizzarlo o riporlo.
7. Evitare di bagnare le etichette. Non rimuoverle perché contengono informazioni importanti.

**Attenzione!** Il seggiolino auto non deve essere utilizzato senza la fodera. Se la fodera del seggiolino deve essere sostituita, si prega di accertarsi di usare la fodera originale perché questo è importante per il corretto funzionamento del sistema di ritenuta. Per sostituirla con fodera originale, contattare l'agente commerciale da cui questo prodotto è stato acquistato, l'importatore o il costruttore.

**Prodotto per CANGAROO nella RPC**  
**Produttore e Importatore: Moni Trade Ltd.**  
**Indirizzo: Bulgaria, Sofia, Trebich, 1 Dolo Str.,**  
**Numero di telefono: 02/936 07 90;**  
**Sito Web: [www.cangaroo-bg.com](http://www.cangaroo-bg.com)**



## MEGJEGYZÉS

### Gyerek magasság: 40-150 cm

1. Ez egy fejlett gyermekbiztonsági rendszer. Az ENSZ 129. szabályának megfelelően jóváhagyják a járművek "i-Size kompatibilis" ülőhelyeiben történő felhasználás céljából, amint azt a járműgyártó jelzi a felhasználó menedzsmentjében.
2. Várható, hogy a telepítés szempontjából a rendszer megegyezik, ha a gyártó a jármű üzemeltetésére szolgáló utasításban kijelentette, hogy az ilyen típusú "univerzális" termék I-méretének telepítésére adaptált.
3. Ezt a gyermekek számára ezt a biztonsági rendszert szigorúbb körülmények között "I-size univerzális" -nak minősítik, mint a korábbi modellekre alkalmazott, amelyek nem tartalmazzák ezeket az információkat.
4. Kétségek esetén keresse fel a gyermekek vagy a kiskereskedő biztonsági eszközének gyártóját.

**A gyermek 40-105 cm magasságához: I-size fejlett rendszer a gyermekek számára.**

**A gyermek 100-150 cm magasságához: A jármű ülésének emeléséhez.**

### A TERMÉKRE SZÁNT FELHASZNÁLATA – A. ÁBRA

A termék egy fejlett gyermekbiztonsági rendszer, amelyet a 129. sz. Szabály szerint hagytak jóvá az „I-Size kompatibilis” ülések felhasználására, **0–36 kg súlyú gyermekek számára, 40-150 cm magassággal**. A Draco I-size autóba utazás közben a gyermekek biztonsági rendszerét **jóváhagyják**:

- Az ülésen **40 cm-105 cm magasságú gyermekek** számára, a mozgással szemben, egy 5 pontos biztonsági övvel a széken, felső szalag és a rögzített ISOFIX csatlakozók az ISOFIX rögzítéséhez.
- Az ülésen **76 cm és 105 cm magasságú gyermekek** számára, a mozgás irányába telepítve, egy 5 pontos biztonsági övvel a széken, a felső szalagot és a rögzített ISOFIX csatlakozókat az ISOFIX forráspontokhoz.
- Az ülésen **100 és 150 cm magasságú gyermekek** számára, a forgalom irányába telepítve, az autó 3 pontos biztonsági övével és rögzített IsoFix csatlakozókkal az ISOFIX rögzítési pontjaihoz.

**FIGYELMEZTETÉS:** Soha ne szerelje be a széket az autómozgás irányába, és a gyermek "előre figyelő" helyzetével, mielőtt a gyermek 15 hónapos lenne!

**EZ A GYERMEKBIZTONSÁGI RENDSZER CSAK A JÓVÁHAGYOTT TÉRD FÖLÖTTI/ HÁROMPONTOS/ STATIKUS/ BEHÚZHATÓ BIZTONSÁGI ÖVEKKEL FELSZERELT JÁRMŰVEKBE ALKALMAS, AMELYEK MEGFELELNEK A 16. VAGY MÁS EGYENÉRTÉKŰ ENSZ/ECE SZABVÁNYOKNAK.**

Ellenőrizze az autójának utasításait, hogy ez a magassági gyermekcsoport számára telepíthető-e ez az univerzális biztonsági rendszer.

### JOGI KÖVETELMÉNYEK

A gyermekbiztonsági autósülés a Gyermekbiztonsági Felszerelések Európai Szabványa (ECE R 129/03) követelményei szerint készült, tesztelt és tanúsított. Az E jóváhagyási bélyegző (körben) és a jóváhagyási szám a jóváhagyási címkén található (matrica a biztonsági gyermekülésre ragasztva) Ez a jóváhagyás érvényét veszti, ha bármilyen változtatást hajt végre a gyermekülésen. Csak a gyártó végezhet változtatásokat a biztonsági gyermekülésen.

### A JÓVÁHAGYOTT AUTÓBIZTONSÁGI ÖVEK TÍPUSA – B. ÁBRA

**Autó biztonsági övek: átlós öv; térd fölötti öv; ISOFOX rögzítési pontok.**

A Draco i-Size csak ISOFIX rögzítési pontokkal felszerelt járművekben használható.

A szék csak az ENSZ 16. számú rendelete alapján jóváhagyott 3 pontos biztonsági övvel felszerelt járművekbe alkalmas. ISOFIX gyermekbiztonsági rendszer használatakor olvassa el az autógyártó utasításait.

**FIGYELEM! RENDKÍVÜL VESZÉLYES! NE HELYEZZE AZ AUTÓÜLÉST A LÉGZSÁK-ÜLÉSSEL (SRS) RENDELKEZŐ JÁRMŰBE.**

**FIGYELEM!** Gyermeke maximális védelemben részesül, ha betartja az utasításait és ajánlásait! Ügyeljen a figyelmeztetésekre, és tegyen meg minden szükséges óvintézkedést a gyermek sérülésének vagy károsodásának elkerülése és biztonsága érdekében! Ön felelős a gyermek biztonságáért, ha nem tartja be ezeket az utasításokat és ajánlásokat! Győződjön meg arról, hogy mindenki, aki az autósülést használja, ismeri az utasításokat, és kövesse

azokat. Ne használjon az autósüléshez olyan alkatrészeket vagy tartozékokat, amelyeket a gyártó vagy a forgalmazó nem hagyott jóvá, mert ezzel veszélybe sodorhatja gyermekét, és érvénytelenítheti a termékgaranciát.

**AZ AUTÓS ÜLÉS GÉPJÁRMŰBE BESZERELÉSE ELŐTT FIGYELMESEN OLVASSA EL AZ UTASÍTÁST, MERT A HELYTELEN BESZERELÉS VESZÉLYES LEHET.**

### A GYERMEKSZÉK FŐ RÉSZEI – PD ÁBRA

**FONTOS!** Az útmutatóban található diagramok és ábrák csak illusztráció és iránymutatás célját szolgálják.

**ALKATRÉSZEK:** A. Húrok kihúzása; B. Fej támasz; C. Öv vezető; D. Baba alátét; E. Váll övek alátét; F. Kar a szék dőlési állításához; G. Szalag a vállszíjak szabályozására; H. Váll övek; I. 5 pontos biztonsági öv és csat; J. Kar az 5 pontos öv beállításához; K. Kar a szék 360 °-os forgásához; L. Felső szalagszerkezet; M. ISOFIX csatlakozó végek; N. Az ISOFIX rendszer mutatója; O. ISOFIX végek becsatolása/felszabadítása; P. Szerkezet a felső szalag-szerkezet beállításához; Q. Zseb a használati utasítások tárolására; R. Hurok a felső szalagszerkezetre.

### AZ ISOFIX RENDSZER FELSZERELÉSE – C. ÁBRA

- 1. lépés:** Szerelje be az ISOFIX -et a jármű ISOFIX rögzítési pontjainak felszereléséhez, amelyek az autó ülés felülete és háttámlája között helyezkednek el.
- 2. lépés:** Nyomja meg az ISOFIX gombot az ISOFIX csatok felszabadításához, és a lehető legnagyobb mértékben húzza ki őket (a leghosszabb helyzetben).
- 3. lépés:** Helyezze a baba ülést az autóülésre, és irányítsa meg a két ISOFIX csatlakozót az autóülés ISOFIX rögzítési pontjaira.
- 4. lépés:** Nyomja meg az ISOFIX egyik csatlakozóját, hogy az ISOFIX csatolási ponthoz "kattintással" rögzítse. Ismétlje meg a műveletet a másik oldalon, hogy biztosítsa mindkét ISOFIX csatlakozót. Az ISOFIX jelzőnek mindkét oldalán zöldnek kell lennie. A szerelés befejeződött. **FIGYELEM! Az ISOFIX csatlakozók megfelelően vannak elhelyezve, ha az ISOFIX rendszer mindkét mutatóját zöld színben jelzik.**
- 5. lépés:** Nyomja meg a baba ülést az autó hátuljára, amíg az szilárdan meghajlik. Rázza meg a gyermekek székét, hogy megbizonyosodjon arról, hogy szorosan rögzítve van -e, és ellenőrizze újra a zöld biztonsági gombokat.

### AZ ÜLÉS FELSZERELÉSE FELSŐ SÁVOS KÉSZÜLÉKEL – D. ÁBRA

A felső rögzítési pont egy rögzített eszköz a jármű csomagtartóján vagy padlóján.

Húzza meg a hevedereszköz tetejét, és nyomja meg a beállítót, hogy rögzítse a hevedert az autóülés háttámlájához. Húzza meg a szíjat a felső szíjhajtáson, amíg a beállító mechanizmuson lévő jelzőfény zöldre nem vált. Ha a jelzőfény nem zölden világít, akkor a felső szalagos meghajtó nincs megfelelően telepítve.

**FIGYELEM!** A beszerelés után ellenőrizze, hogy az ülés szilárdan és biztonságosan van-e rögzítve.

### A FEJTÁMLA BESZABÁLYOZÁSA – E. ÁBRA

**Hogy megvédje gyermekét!**

A kiegészítő pad biztosítja gyermekének a szükséges támogatást, amíg még mindig kicsi. Az extra alátétet arra használják, hogy kiegészítő kényelmet biztosítson a nagyon kicsi csecsemők számára.

**Figyelem!** Kérjük, használja az ehhez a szék modellhez csatlakoztatott extra padot, amíg a gyermek el nem éri a 75 cm magasságot. Miután elérte ezt a magasságot, eltávolítható, hogy több helyet biztosítson a gyermek számára. Az újszülöttek betétének eltávolításához nyissa ki és távolítsa el a vállpárnákat. Ezután távolítsa el a párnát, és tegye vissza a vállpárnákat a vállpántokra.

### PÓT FEJ ALÁTÉT – E.1. ÁBRA

**Hogy megvédje gyermekét!**

A kiegészítő pad biztosítja gyermekének a szükséges támogatást, amíg még mindig kicsi. Az extra alátétet arra használják, hogy kiegészítő kényelmet biztosítson a nagyon kicsi csecsemők számára.

**Figyelem!** Kérjük, használja az ehhez a szék modellhez csatlakoztatott extra padot, amíg a gyermek el nem éri a 75 cm magasságot. Miután elérte ezt a magasságot, eltávolítható, hogy több helyet biztosítson a gyermek számára. Az újszülöttek betétének eltávolításához nyissa ki és távolítsa el a vállpárnákat. Ezután távolítsa el a párnát, és tegye vissza a vállpárnákat a vállpántokra.

### 5 PONTOS BIZTONSÁGI ÖV ELHELYEZÉSE – F. ÁBRA

- 1. lépés:** Tartsa lenyomva az övbeállítási gombot, és húzza meg a vállszíjat, amennyire csak lehetséges. Ügyeljen arra, hogy húzza a vállszíjat a túloldali párnák alá, az 1. ábrán látható módon.
- 2. lépés:** Nyomja meg az 5-pontos övcsat piros gombját a leválasztáshoz.

**3. lépés:** Helyezze a gyermeket, hogy üljön a székre. Futtassa a vállszíjakat a gyermek válla fölé, és tegye a csat nyelvét egymásba. Zárja be a nyelveket a csatba.

**4. lépés:** Húzza meg a két vállszíjat, hogy az övet az ölében húzza. Győződjön meg arról, hogy a deréköv alacsony lefelé van, hogy a gyermek medence szilárdan megragadja.

**5. lépés:** Húzza a szabályozót az 5 pontos övre, amíg az öv jól meg nem rögzíti a gyermeket. Húzza a két mellkasi párnát a legalacsonyabb helyzetbe.

#### **5 PONTOS BIZTONSÁGI ÖV ELTÁVOLÍTÁSA – G. ÁBRA**

**FIGYELEM! A szék 5 pontos övet a gyermek 100-150 cm magasságában eltávolítják.**

**1. lépés:** Kapcsoljon ki az övnek az egyesítő csattól, vegye le a lábak közötti alátétet, és vezessen át a csatot kárpit keresztül.

**2. lépés:** Nyomja meg és tartsa be a vállsíz beállítási gombot. Távolítsa el az ülés hátulján lévő fedelet, húzza meg a fém tengelykapcsolót, és vegye le a vállszíjakat. Helyezze a fém tengelykapcsolót a szék részébe, és húzza úgy, hogy az ne essen.

**3. lépés:** Emelje fel a fejtámasz huzatát, és húzza el a váll térdét az elülső oldalra, hogy eltávolítsa őket a székről.

#### **AZ ÜLÉS ELFORDÍTÁSA – H. ÁBRA**

Nyomja meg az ülésforgató kart, és forgassa el az ülést 180°-kal vagy 360°-kal. Az ülés mindkét irányba forgatható. A kiválasztott helyzetben (ELŐRE néző ülés vagy HÁTRAFELÉ néző ülés) reteszelve kattánót fog hallani.

#### **AZ ÜLÉS DÖLÉSÉNEK A BEÁLLÍTÁSA – I. ÁBRA**

Húzza meg a dönthető kart, és állítsa az ülést a kiválasztott helyzetbe az alábbiak szerint (lásd az I. ábrát referenciaként):

• Hátrafelé néző ülés: Öt lehetséges ülés-döntési helyzet az I.1. ábrán látható módon.

• Előre néző ülés: Öt lehetséges helyzet az ülés döntéséhez, az I.2. ábrán látható módon.

#### **„HÁTRA NÉZZŐ” AUTÓÜLÉS BESZERELÉSE – J. ÁBRA**

**A gyerek magassága: 40 – 105 cm**

**Használata: ISOFIX + felső heveder + 5 pontos biztonsági öv**

Szerelés ISOFIX rendszerrel és felső övberendezéssel (hátra néző).

A gyermek biztonsága érdekében használja az 5 pontos biztonsági övet a széken.

1. Illessze az ISOFIX fűleket az autó ISOFIX rögzítőire.

2. Helyezze az autósülést szilárdan a hátrafelé néző autósülésre, rögzítse a felső hevedert.

3. Helyezze a gyermeket az ülésbe, kapcsolja be az 5 pontos biztonsági övet.

#### **„ELŐRE NÉZZŐ” AUTÓÜLÉS BESZERELÉSE – K. ÁBRA**

**A gyerek magassága: 76 – 105 cm**

**Használata: ISOFIX + felső heveder + 5 pontos biztonsági öv**

Szerelés ISOFIX rendszerrel és felső övberendezéssel (előre néző).

A gyermek biztonsága érdekében használja az 5 pontos biztonsági övet a széken.

1. Illessze az ISOFIX fűleket az autó haladási irányába ISOFIX rögzítőire.

2. Helyezze az autósülést határozottan az autósülésre menetirányban, rögzítse a felső hevederszerkezetet.

3. Helyezze a gyermeket az ülésbe, kapcsolja be az 5 pontos biztonsági övet.

#### **AUTÓÜLÉS BESZERELÉSE „ELŐRE ÜLLŐ” POZÍCIÓBAN – L. ÁBRA**

**A GYERMEK MAGASSÁGA: 100-150 cm**

**Használata: ISOFIX + 3 pontos autós biztonsági öv**

Beszerezés ISOFIX rendszerrel és 3 pontos biztonsági övvel (előre nézve) - L.1. ábra.

1. Illessze az ISOFIX fűleket az autó ISOFIX rögzítőire.

2. Helyezze be a gyermeket az ülésbe, és állítsa be a fejtámla magasságát a gyermek magasságának megfelelően.

3. Húzza meg a jármű 3 pontos biztonsági övét.

4. Vezesse át az átlós biztonsági övet a fejtámla vezetőjén, a kétoldali övet pedig a talpon lévő vezetőn keresztül, és rögzítse őket a jármű csattjában.

Beszerezés csak 3 pontos biztonsági övvel (előre nézve) – L.2. ábra.

1. Helyezze be a gyermeket az ülésbe, és állítsa be a fejtámla magasságát a gyermek magasságának megfelelően.

2. Húzza meg a jármű 3 pontos biztonsági övét.

3. Vezesse át az átlós biztonsági övet a fejtámla vezetőjén, a kétoldali övet pedig a talpon lévő vezetőn keresztül, és rögzítse őket a jármű csattjában.

**A CANGAROO számára készült Kínában**  
**Gyártó és importőr: Moni Trade OOD**  
**Cím: Bulgária, Szófia, Trebich negyed, Dolo utca 1.**  
**Telefonszám: 02/ 936 07 90; Weboldal: [www.cangaroo-bg.com](http://www.cangaroo-bg.com)**