

**BG: ВАЖНО! ПРОЧЕТЕТЕ ВНИМАТЕЛНО И ЗАПАЗЕТЕ ЗА БЪДЕЩИ СПРАВКИ**  
**EN: IMPORTANT! READ CAREFULLY AND KEEP FOR FUTURE REFERENCE**  
**DE: WICHTIG! LESEN SIE DIE ANWEISUNGEN SORGFÄLTIG DURCH, BEVOR SIE DAS PRODUKT VERWENDEN, UND BEWAHREN SIE DIESE ZUM SPÄTEREN NACHSCHLAGEN AUF**  
**EL: ΣΠΟΥΔΑΙΟΣ! ΔΙΑΒΑΣΤΕ ΠΡΟΣΕΚΤΙΚΑ ΑΥΤΕΣ ΤΙΣ ΟΔΗΓΙΕΣ ΠΡΙΝ ΤΗΝ ΧΡΗΣΗ ΤΟΥ ΠΡΟΙΟΝΤΟΣ ΚΑΙ ΚΡΑΤΗΣΤΕ ΓΙΑ ΜΕΛΛΟΝΤΙΚΟ ΕΛΕΓΧΟ ΣΕ ΕΥΚΟΛΑ ΠΡΟΣΒΑΣΙΜΟ ΚΑΙ ΑΣΦΑΛΕΣ ΣΗΜΕΙΟ**  
**ES: ¡IMPORTANTE! ¡ANTES DE USAR EL PRODUCTO LEA LAS INSTRUCCIONES CUIDADOSAMENTE Y GUÁRDELAS PARA FUTURAS CONSULTAS EN UN LUGAR ACCESIBLE Y SEGURO**  
**RO: IMPORTANT! CITIȚI CU ATENȚIE ȘI PĂSTRĂȚI PENTRU REFERINȚE VITORIALE**  
**RU: ВАЖНО! ПРОЧИТАЙТЕ ВНИМАТЕЛЬНО И ХРАНИТЕ ДЛЯ ДАЛЬНЕЙШЕГО ИСПОЛЬЗОВАНИЯ**  
**IT: IMPORTANTE! LEGGERE ATTENTAMENTE E CONSERVARE PER UN RIFERIMENTO FUTURO**  
**FR: IMPORTANT! LISEZ ATTENTIVEMENT ET CONSERVEZ POUR DES CONSULTATIONS ULTÉRIEURES**  
**SR: VAŽNO! PAŽLJIVO ČITAJTE I SAČUVAJTE ZA BUDUĆE REFERENCE**  
**NL: BELANGRIJK! ZORGVULDIG LEZEN EN OPSLAAN VOOR TOEKOMSTIGE REFERENTIES**  
**HU: FONTOS! OLVASSA EL FIGYELMESEN, ÉS ŐRIZZE MEG KÉSŐBBI HIVATKOZÁSHOZ**

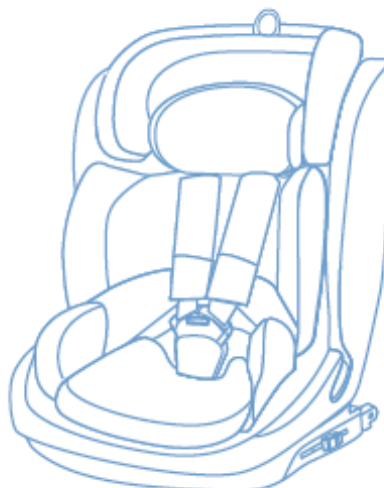

**I-SIZE, 76-150 cm, ECE R129/03**

Подходящ за деца с тегло от 9 до 36 кг  
Suitable for children weighing from 9 to 36 kg  
Geeignet für Kinder mit einem Gewicht von 9 bis 36 kg.  
Κατάλληλο για παιδιά με βάρος από 9 έως 36 κιλά.  
Arto para niños de 9 a 36 kg.  
Destinat pentru copii cu greutatea de la 9 el 36 kg.  
Pogodan za decu težine od 9 do 36 kg  
Подходит для детей весом от 9 до 36 кг.  
Adatto per bambini da 9 a 36 kg.  
Convient aux enfants pesant de 9 à 36 kg.  
Pogodno za decu sa težinom od 9 do 36 kg.  
Geschikt voor kinderen met een gewicht van 9 tot 36 kg  
A 9–36 kg súlyú gyermekek számára alkalmas



**BG: ИНСТРУКЦИЯ ЗА УПОТРЕБА НА СТОЛ ЗА КОЛА "FORCE" АРТИКУЛЕН № WG07FIX**  
**EN: INSTRUCTION MANUAL FOR CAR SEAT "FORCE" ITEM NO WG07FIX**  
**DE: BEDIENUNGSANLEITUNG FÜR DEN AUTOKINDERSITZ "FORCE" ARTIKEL NR. WG07FIX**  
**EL: ΟΔΗΓΙΕΣ ΧΡΗΣΗΣ ΤΟΥ ΚΑΘΙΣΜΑΤΟΣ ΑΥΤΟΚΙΝΗΤΟΥ "FORCE" ΑΡΙΘΜΟΣ ΠΡΟΪΟΝΤΟΣ WG07FIX**  
**ES: INSTRUCCIONES DE USO DE SILLA DE COCHE "FORCE" NÚMERO DE ARTÍCULO WG07FIX**  
**RO: INSTRUCȚIUNI DE UTILIZARE SCAUN AUTO „FORCE” NR. ARTICOL WG07FIX**  
**RU: ИНСТРУКЦИЯ ПО ЭКСПЛУАТАЦИИ АВТОКРЕСЛА "FORCE" НОМЕР АРТИКУЛА WG07FIX**  
**IT: ISTRUZIONI D'USO DEL SEGGIOLINO AUTO "FORCE" NUMERO DI ARTICOLO WG07FIX**  
**FR: INSTRUCTIONS POUR L'UTILISATION DE SIÈGE DE VOITURE „FORCE" NUMÉRO D'ARTICLE WG07FIX**  
**SR: UPUTSTVA ZA UPOTREBU AUTO SEDIŠTA "FORCE" ARTIKL WG07FIX**  
**NL: GEBRUIKSAANWIJZING VAN DE AUTOSTOELLETJE "FORCE" ARTIKEL № WG07FIX**  
**HU: HASZNÁLATI UTASÍTÁS A „FORCE" AUTÓS ÜLÉSRE WG07FIX CIKK**

A

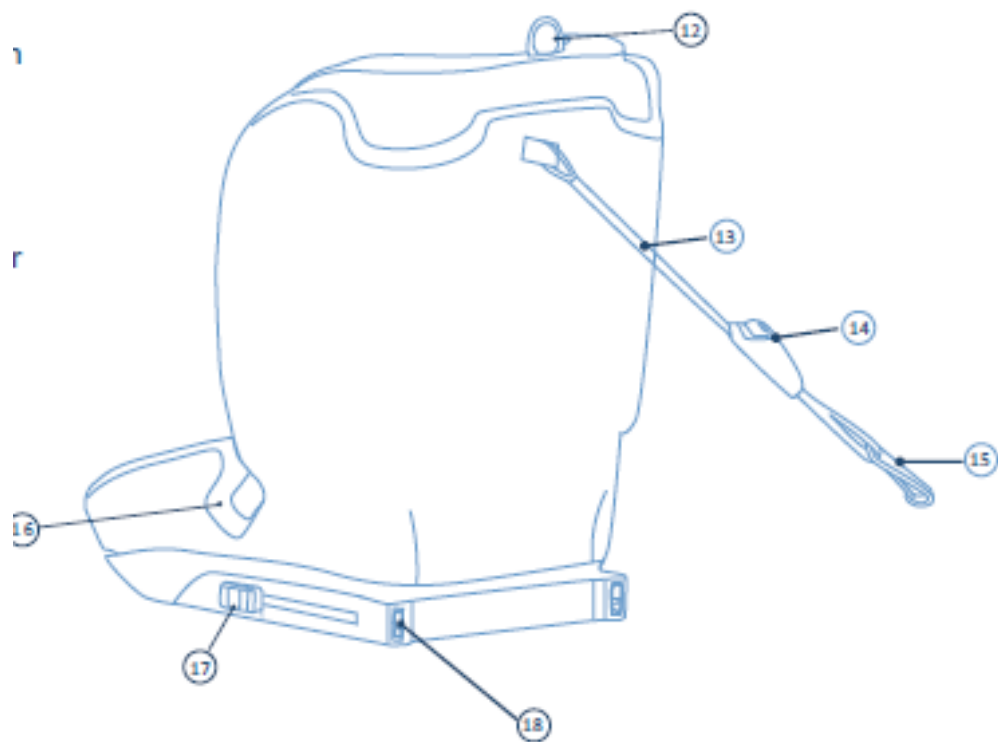
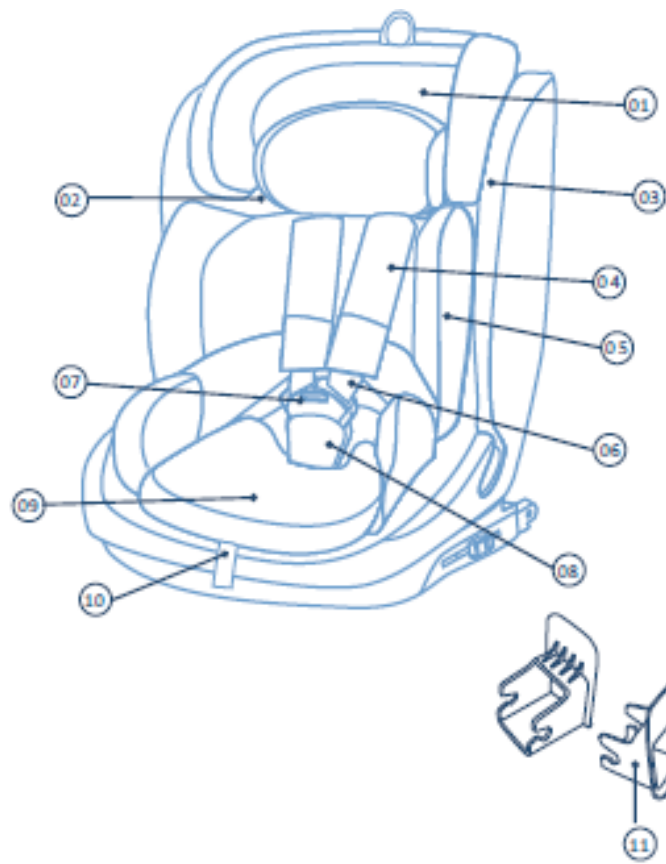

**B**

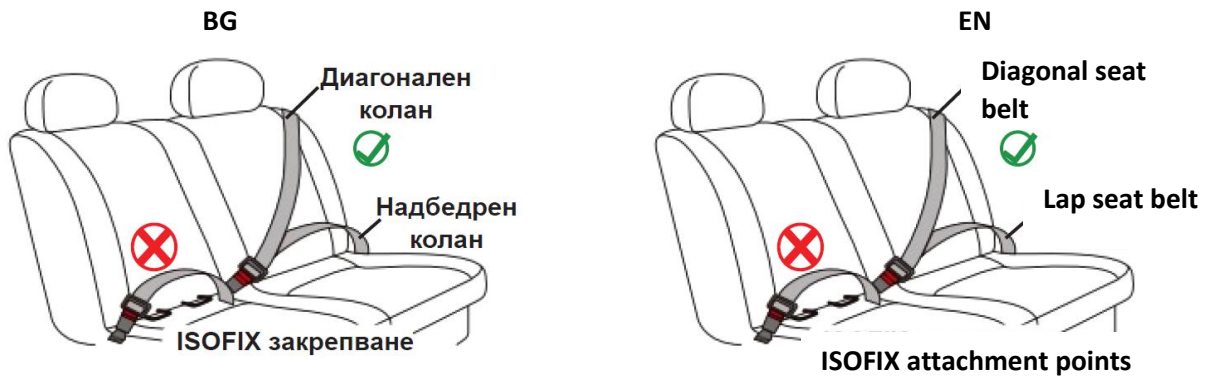

- Правилно
- Неправилно
- Възможно.

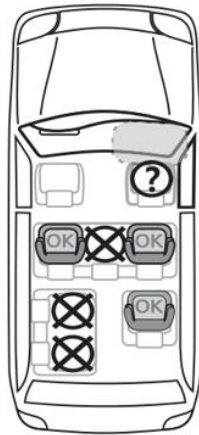

- Lap and Diagonal seat belt  
Correct Mounting/Suitable
- Lap seat belt  
Incorrect Mounting/Not suitable
- Optional: Not use in this seating position  
where an active frontal airbag installed.

**C**

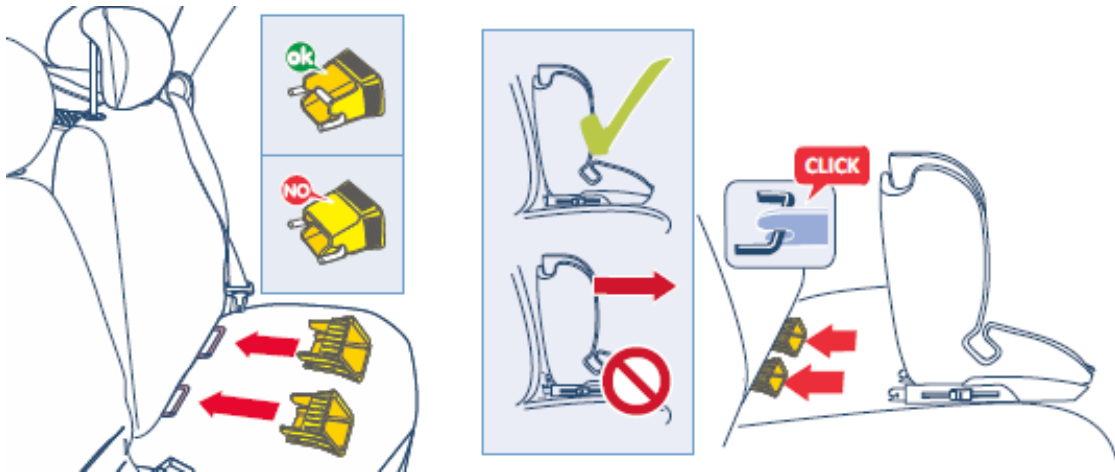

**D**

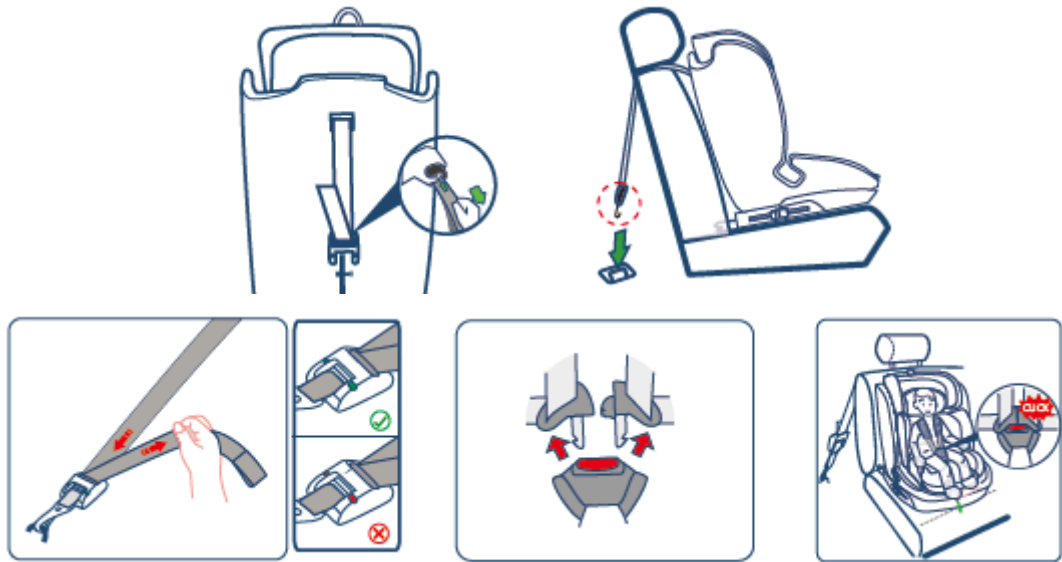

**E**

Step1.

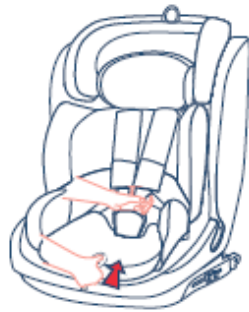

Step2.



**E.1**



**F**

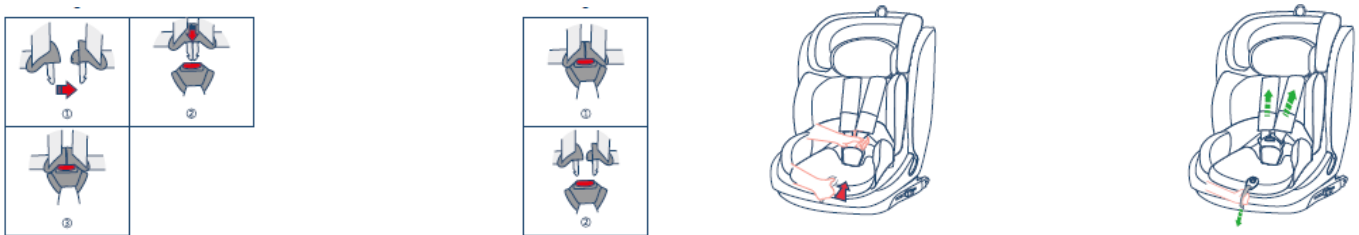

G

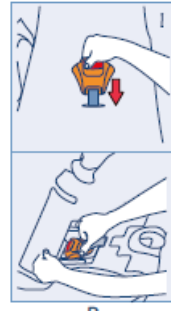
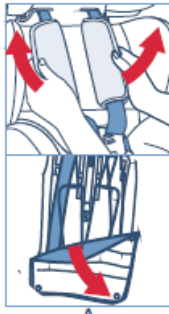
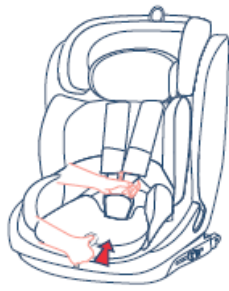

H

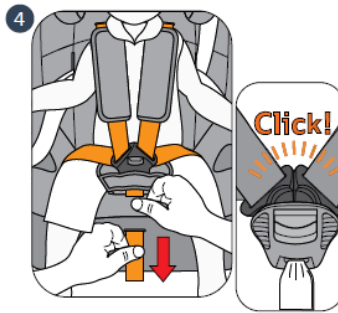
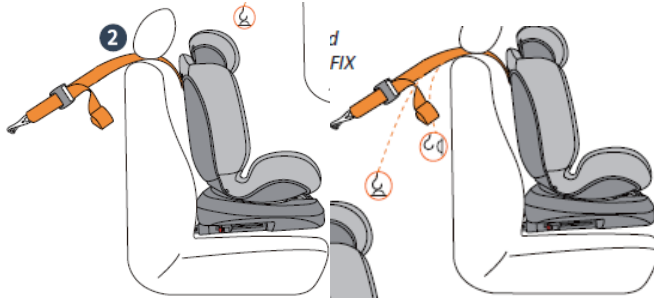

I.1

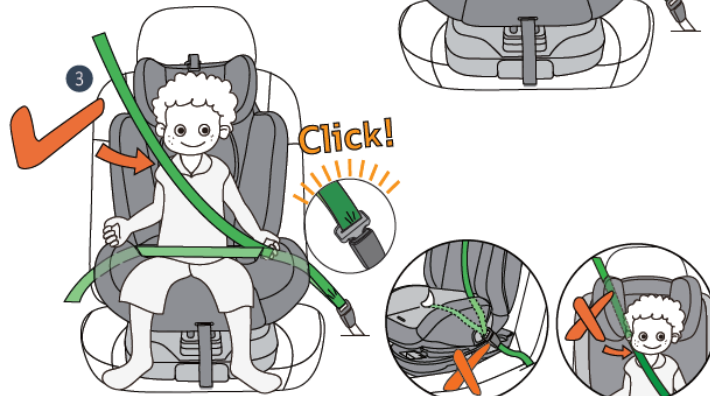
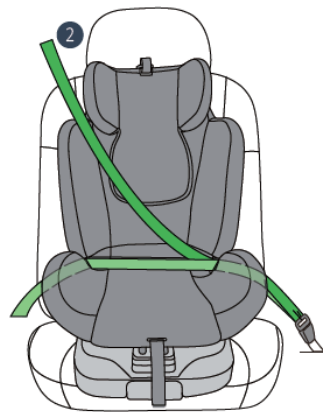
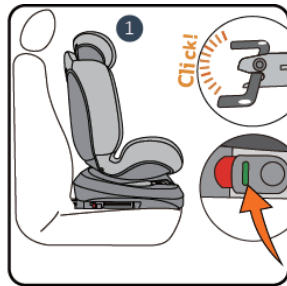

1.2

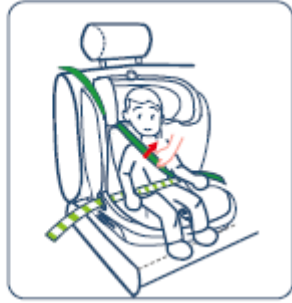
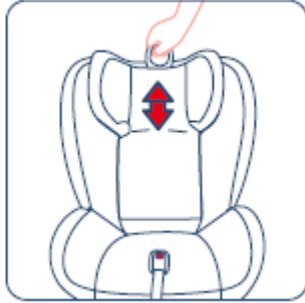
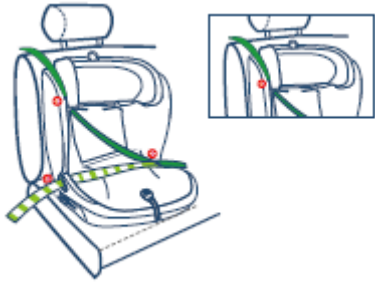

J

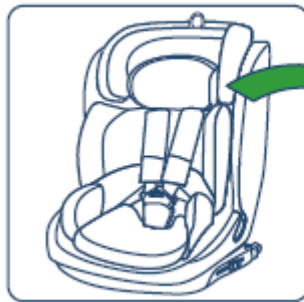
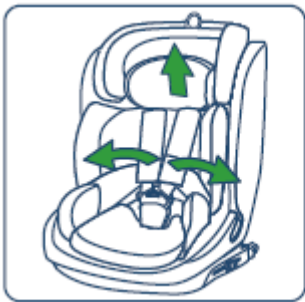

<b>BG: ИНСТРУКЦИЯ ЗА УПОТРЕБА НА СТОЛ ЗА КОЛА "FORCE" .....</b>	<b>8</b>
<b>EN: INSTRUCTION MANUAL FOR CAR SEAT "FORCE" .....</b>	<b>13</b>
<b>DE: BEDIENUNGSANLEITUNG FÜR DEN AUTOKINDERSITZ "FORCE" .....</b>	<b>17</b>
<b>EL: ΟΔΗΓΙΕΣ ΧΡΗΣΗΣ ΤΟΥ ΚΑΘΙΣΜΑΤΟΣ ΑΥΤΟΚΙΝΗΤΟΥ "FORCE" .....</b>	<b>22</b>
<b>ES: INSTRUCCIONES DE USO DE SILLA DE COCHE "FORCE" .....</b>	<b>27</b>
<b>RO: INSTRUCȚIUNI DE UTILIZARE SCAUN AUTO "FORCE" .....</b>	<b>31</b>
<b>RU: ИНСТРУКЦИЯ ПО ЭКСПЛУАТАЦИИ АВТОКРЕСЛА "FORCE" .....</b>	<b>36</b>
<b>FR: INSTRUCTIONS POUR L'UTILISATION DE SIÈGE DE VOITURE "FORCE" .....</b>	<b>41</b>
<b>SR: UPUTSTVA ZA UPOTREBU AUTO SEDIŠTA "FORCE" .....</b>	<b>46</b>
<b>NL: GEBRUIKSAANWIJZING VAN DE AUTOSTOELLETJE "FORCE" .....</b>	<b>50</b>
<b>IT: ISTRUZIONI D'USO DEL SEGGIOLINO AUTO "FORCE" .....</b>	<b>55</b>
<b>HU: HASZNÁLATI UTASÍTÁS A „FORCE“ .....</b>	<b>60</b>

**ЗАБЕЛЕЖКА****Ръст на детето: 76-150 см****За височина на детето 76-105 см: I-Size усъвършенствана система за обезопасяване на деца.**

1. Това е усъвършенствана система за обезопасяване на деца. Тя е одобрена съгласно Правило № 129 на ООН за употреба в "i-Size съвместими" места за сядане в превозни средства, както е посочено от производителя на превозното средство в ръководството на потребителя.
2. При съмнения, консултирайте се с производителя на обезопасителното устройство за деца или с търговеца на дребно.

**За височина на детето 100- 150 см: Повдигаща седалка за превозно средство.**

1. Това е усъвършенствана система за обезопасяване на деца като повдигаща детска седалка i-Size. Тя е одобрена съгласно Правило № 129 на ООН за употреба основно в „места за сядане i-Size“, както е посочено от производителите на превозни средства в ръководството за потребителя на превозното средство.
2. В случай на съмнение се консултирайте с производителя или търговеца на усъвършенстваната система за обезопасяване на деца.

**ПРЕДВИДЕНА УПОТРЕБА НА ПРОДУКТА**

Продуктът представлява универсална обезопасяваща система за деца, одобрена съгласно Правило № 129 за употреба в "i-Size съвместими" седалки в леки автомобили **за деца с тегло от 9 до 36 кг, с височина 76–150 см.** Системата за обезопасяване на деца по време на пътуване в автомобил **FORCE i-Size е одобрена:**

- **за деца с ръст от 76 см до 105 см** при седалка, инсталирана по посока на движението, с 5-точков обезопасителен колан на столчето, горно лентово устройство и фиксирани конектори ISOFIX към точките за закрепване ISOFIX.
- **за деца с ръст от 100 см до 150 см** при седалка, инсталирана по посока на движението, с 3-точков обезопасителен колан на автомобила и фиксирани конектори ISOFIX към точките за закрепване ISOFIX.

Столчето се инсталира на задната седалка на автомобила в позиция **„ГЛЕДАЩО НАПРЕД“**.

**ВНИМАНИЕ:** Никога не монтирайте столчето в посока на движението на автомобила и с положение на детето **„ГЛЕДАЩО НАПРЕД“**, преди детето да е навършило 15 месеца!

**ВНИМАНИЕ:** Горно лентово устройство не се използва при достигане на височина на детето 100-150 см.

**ТАЗИ СИСТЕМА ЗА ОБЕЗОПАСЯВАНЕ НА ДЕЦАТА Е ПОДХОДЯЩА ЗА ИНСТАЛИРАНЕ САМО В АВТОМОБИЛИ, ОБОРУДВАНИ С ОДОБРЕНИ НАДБЕДРЕНИ/ ТРИТОЧКОВИ/ СТАТИЧНИ/ ПРИБИРАЩИ СЕ ОБЕЗОПАСИТЕЛНИ КОЛАНИ, СЪОТВЕТСТВАЩИ НА ИЗИСКАВНИЯТА НА РЕГЛАМЕНТ UN/ECE NO. 16 ИЛИ ДРУГИ ЕКВИВАЛЕНТНИ СТАНДАРТИ.**

Проверете в инструкциите на вашия автомобил дали може да се постави тази универсална предпазна система за деца от указаната група височина.

**ЗАКОНОВИ ИЗИСКВАНИЯ**

Детското предпазно столче за кола е изработено, тествано и сертифицирано според изискванията за подобрените системи за обезопасяване на деца (ECE R 129/ 03). Печатът с Е одобрението (в кръг) и номерът на одобрението се намират на етикета за одобрение (стикер, поставен на детската предпазна седалка). Това одобрение ще бъде невалидно ако направите някакви промени по детското предпазно столче. Само на производителят е позволено да прави промени по детската предпазна седалка.

**ВИД НА УТВЪРДЕНИТЕ КОЛАНИ ЗА ОБЕЗОПАСЯВАНЕ НА ДЕТСКО СТОЛЧЕ В АВТОМОБИЛ – ФИГУРА В**

**Обезопасителни колани на автомобила: диагонален колан; надбедрен колан; ISOFOX прикрепващи точки.**

FORCE i-Size може за се използва само в превозни средства, оборудвани с точки за закрепване ISOFIX.

Столчето е подходящо за монтиране само в превозни средства, оборудвани с 3-точков обезопасителен колан, одобрен съгласно Регламент № 16 на ИКЕ на ООН.



## **ВНИМАНИЕ! ИЗКЛЮЧИТЕЛНО ОПАСНО! НЕ ПОСТАВЯЙТЕ СТОЛА ЗА КОЛА В ПРЕВОЗНОТО СРЕДСТВО НА СЕДАЛКИ С ВЪЗДУШНИ ВЪЗГЛАВНИЦИ (SRS).**

**ВНИМАНИЕ!** Вашето дете ще бъде максимално защитено при условие, че спазвате указанията и препоръките от инструкцията! Обърнете внимание на предупрежденията и осигурете всички необходими предпазни мерки, за да предотвратите риска от нараняване или увреждане на детето и да осигурите неговата безопасност! Вие носите отговорност за безопасността на детето, ако не спазвате и не се съобразявате с тези указания и препоръки! Уверете се, че всеки, който ползва столчето за кола, е запознат с инструкцията и я спазва. Не използвайте части или аксесоари за столчето за кола, които не са одобрени от производителя или дистрибутора, защото това може да изложи на риск Вашето дете и да доведе до анулиране на гаранцията на продукта.

**МОЛЯ, ПРОЧЕТЕТЕ ИНСТРУКЦИИТЕ ВНИМАТЕЛНО ПРЕДИ МОНТИРАНЕТО НА СТОЛА ЗА КОЛА В ПРЕВОЗНОТО СРЕДСТВО, ЗАЩОТО НЕПРАВИЛНОТО МУ ПОСТАВЯНЕ МОЖЕ ДА БЪДЕ ОПАСНО.**

### **ВАЖНО! ПРОЧЕТЕТЕ ВНИМАТЕЛНО И ЗАПАЗЕТЕ ЗА БЪДЕЩИ СПРАВКИ**

#### **ВНИМАНИЕ!**

- Никога не оставяйте детето без надзор, докато е в столчето за автомобил.
- Използвайте столчето само по предназначение! То не е конструирано за ползване в домашни условия.
- Никога не монтирайте столчето в посока на движението на автомобила и с положение на детето „ГЛЕДАЩО НАПРЕД“, преди детето да е навършило 15 месеца!
- При монтаж със система ISOFIX предпазният колан на автомобила не трябва да е закопчан зад столчето, защото това ще захване надуваемата част на колана.
- За максимална защита, като най-безопасна позиция в повечето автомобили се препоръчва централната позиция на задната седалка.
- Винаги предпазвайте детето в столчето за кола, като използвате предпазния колан.
- Уверете се, че всички колани, прикрепящи обезопасителната система в превозното средство са възможно най-силно пристегнати. Уверете се, че коланите, които обезопасяват детето са регулирани спрямо тялото на детето, затегнати колкото е възможно по-здраво, без да се причини дискомфорт на детето и не са усукани.
- Много е важно да използвате надбедрения колан ниско долу, така че тазът да е здраво захванат.
- Не използвайте обезопасителната система в автомобил само с надбедрен колан.
- Винаги проверявайте за необезопасени предмети зад столчето или на седалката до него, обекти или багаж, които могат да доведат до нараняване на детето в случай на внезапно спиране, сблъсък или катастрофа. Те трябва да бъдат отстранени или сигурно закрепени, но на безопасно разстояние от столчето и детето.
- Продуктът трябва да бъде здраво фиксиран към автомобилната седалка посредством коланите, дори да не се използва, защото в противен случай при инцидент или при рязко спиране на автомобила, столчето може да нарани пътниците в него.
- Не използвайте други точки, носещи товар, освен тези, описани в инструкциите и отбелязани върху детското столче.
- Уверете се, че всички части на обезопасителната система са застопорени правилно на място и няма опасност, при ежедневната употреба на автомобила, да се прещипят в регулируемите седалки и врати.
- Не оставяйте катарамата частично затворена, тя трябва да бъде заключена, когато всички части са ангажирани.
- След силен сблъсък столчето и коланите може да бъдат повредени, затова е препоръчително да ги подмените.
- Производителят не поема отговорност за безопасността в случай, че са използвани резервни части, различни от оригиналните за одобрения тип или препоръчани от него.
- Не правете изменения, подобрения и не добавяйте нови аксесоари или подложки върху конструкцията на столчето за автомобил освен тези предвидени от производителя и без предварителното одобрение на оторизирана организация. Моля, уверете се, че следвате внимателно инструкциите на производителя, когато поставяте и нагласяте тази обезопасяваща система за деца.
- Не поставяйте на продукта допълнително шнурове или връзки, за да избегнете риска от задушаване.
- Ако възникне повреда по столчето не се опитвайте да я отстраните сами, а се свържете с оторизиран сервиз или вносителя.
- Детската обезопасителна система не трябва да бъде ползвана без покривало(тапицерия).

- Покривалото (тапицерията) на детското столче не трябва да се подменя с покривало (тапицерия), което не е препоръчано от производителя. То играе важна роля за ефективността на обезопасителната система.
- Ако оставите Вашия автомобил на пряка слънчева светлина, Ви препоръчваме да покриете столчето за кола, защото то и прилежащите пластмасови части може да се нагряят много и да се деформират. Също така преди да поставите детето в седалката, проверете дали столчето се е нагряло, за да го предпазите от изгаряне.
- Пазете от огън.
- Автомобилното детско столче не замества детско кошче или легло. Ако детето Ви се нуждае от сън, то трябва да бъде сложено в подходяща бебешка количка, детско кошче или легло.
- Не съхранявайте продукта на влажни места и под пряка слънчева светлина.
- Не се опитвайте сами да поправяте столчето за кола. Това може да доведе до последващи повреди, ако се извърши от непрофесионалист.

## ОСНОВНИ ЧАСТИ НА ДЕТСКИ СТОЛ – ФИГУРА А

**ВАЖНО!** Схемите и фигурите в тази инструкция са само илюстративни и насочващи.

**СЪСТАВНИ ЧАСТИ:** 1.Подглавник; 2. Диагонален водач на коланите; 3.Опорна облегалка; 4.Раменни презрамки; 5.Ограничител; 6.Предпазни колани на столчето; 7.Заключващ механизъм; 8.Уплътнен ремък на чатала; 9.Бутон за регулиране на коланите; 10.Система за регулиране дължината на предпазните колани; 11.Водачи за поставяне на ISOFIX; 12.Лост за регулиране на подглавника; 13. Горно лентово устройство (Top-Tether); 14. Регулагор на Top-Tether; 15. ISOFIX съединителни елементи за Top-Tether; 16. Поясен водач на коланите; 17. Бутони за освобождаване на съединителните елементи ISOFIX.

## ИНСТАЛИРАНЕ НА ISOFIX СИСТЕМА – ФИГУРА С

**Стъпка 1:** Монтирайте водачите за поставяне на ISOFIX към точките за закрепване ISOFIX на автомобила, които са разположени между повърхността и облегалката на седалката на автомобила.

**Стъпка 2:** Натиснете ISOFIX бутона за освобождаване на ISOFIX накрайниците и ги издърпайте максимално навън (в най-дългата позиция).

**Стъпка 3:** Поставете детското столче върху седалката на автомобила и насочете двата конектора ISOFIX към точките за закрепване ISOFIX на седалката на автомобила.

**Стъпка 4:** Натиснете единия от конекторите ISOFIX, за да го захванете към точката за закрепване ISOFIX с „щракване“. Повторете действието и от другата страна, за да закрепите и двата конектора ISOFIX. Индикаторът ISOFIX трябва да е зелен от двете страни. Монтирането е завършено.**ВНИМАНИЕ! Конекторите ISOFIX са поставени правилно само ако и двата индикатора на ISOFIX системата са обозначени в зелено.**

**Стъпка 5:** Притиснете детската седалка към облегалката на автомобила колкото се може по-назад, докато не се опрелтньо до нея. Разклатете детския стол, за да се уверите, че е здраво закрепен и проверете отново зелените бутони за безопасност.

## МОНТИРАНЕ НА СТОЛЧЕТО С ГОРНО ЛЕНТОВО УСТРОЙСТВО – ФИГУРА D

Горната точка за закрепване е неподвижно устройство на багажника или пода на автомобила.

Издърпайте горната част на лентовото устройство и натиснете регулатора, за да закрепите лентата на гърба на седалката на автомобила. Затегнете колана на горното лентово устройство, докато индикаторът на механизма за регулиране се обозначи в зелен цвят. Ако индикаторът не показва зелен цвят, горното лентово устройство не е монтирано добре.

**ВНИМАНИЕ!** След монитране проверете дали столчето е здраво и сигурно фиксирано.

## РЕГУЛИРАНЕ НА ОБЛЕГАЛКАТА ЗА ГЛАВА – ФИГУРА E

За да регулирате облегалката за глава, издърпайте и задръжте халката за освобождаване на облегалката за глава. Издърпайте халката нагоре, за да преместите облегалката за глава на по-висока позиция. Задръжте халката и натиснете облегалката за глава надолу, за да я преместите на по-ниска позиция. Когато облегалката за глава застане в желаната позиция, освободете халката, за да я заключите.

Когато детската седалка се използва обърната напред, облегалката за глава трябва да бъде регулирана така, че презрамките на 5-точковия колан да бъдат на една и съща височина или малко над раменете на детето (**Фигура E.1**).

## ПОСТАВЯНЕ НА 5-ТОЧКОВ БЕЗОПАСИТЕЛЕН КОЛАН – ФИГУРА F

**Стъпка 1:** Задръжте натиснат бутона за регулиране на колана и дръпнете раменния колан възможно най-много към вас. Уверете се, че издърпвате раменния колан под надгръдните подплънки, както е показано на фигура 1.

**Стъпка 2:** Натиснете червения бутон на катарамата на 5-точковия колан, за да го разкачите.

**Стъпка 3:** Сложете детето да седне в столчето. Прокарайте раменните колани над раменете на детето и пъхнете езиците на катарамата един в друг. Заклучете пъхнатите езици в катарамата.

**Стъпка 4:** Издърпайте двата раменни колана, за да стегнете колана в скута. Уверете се, че коланът за скута е поставен ниско долу, така че тазът на детето да е здраво захванат.

**Стъпка 5:** Издърпайте регулатора на 5-точковия колан докато коланът не обезопаси добре детето. Дръпнете двете гръдни подплънки в най-долно положение.

### ОТСТРАНЯВАНЕ НА 5-ТОЧКОВ БЕЗОПАСИТЕЛЕН КОЛАН– ФИГУРА G

**ВНИМАНИЕ! 5-точковият колан на столчето се отстранява при височина на детето 100-150 см.**

**Стъпка 1:** Откопчайте колана от обединяващата тока, отстранете подложката за между крачетата и промушете токвата през отвора на дамаската.

**Стъпка 2:** Натиснете и задръжте бутона за регулиране на раменните колани. Отстранете капака на гърба на седалката, издърпайте металния съединител и откачете от него раменните колани. Поставете металния съединител в прорезите на столчето и притегнете, за да не падне.

**Стъпка 3:** Повдигнете дамаската на облегалката за глава и издърпайте раменните колени отпред, за да ги отстраните от столчето.

### ИНСТАЛИРАНЕ НА СТОЛЧЕ ЗА КОЛА В ПОЗИЦИЯ „ГЛЕДАЩО НАПРЕД“ – ФИГУРА H ВИСОЧИНА НА ДЕТЕТО: 76-105 см

Използване на: ISOFIX + Горно лентово устройство + 5-точков обезопасителен колан

**Инсталиране с ISOFIX система и горно лентово устройство (с лице напред).**

Използвайте 5-точковия обезопасителен колан на стола, за да осигурите безопасността на детето.

1. Монтирайте ISOFIX накрайниците към ISOFIX приспособленията на автомобила.
2. Поставете столчето за кола плътно върху седалката на автомобила по посока на движението, фиксирайте горно лентово устройство.
3. Поставете детето в столчето, закопчайте 5-точковия обезопасителен колан

### ИНСТАЛИРАНЕ НА СТОЛЧЕ ЗА КОЛА В ПОЗИЦИЯ „ГЛЕДАЩО НАПРЕД“ – ФИГУРА I ВИСОЧИНА НА ДЕТЕТО: 100-150 см

Използване на: ISOFIX + 3-точков обезопасителен колан на автомобила

Използване на: 3-точков обезопасителен колан на автомобила

**Инсталиране с ISOFIX система и 3-точков обезопасителен колан (с лице напред) – Фигура I.1**

Използвайте 3-точковия обезопасителен колан на стола, за да осигурите безопасността на детето.

1. Монтирайте ISOFIX накрайниците към ISOFIX приспособленията на автомобила.
2. Поставете детето в столчето и регулирайте височината на облегалката за глава според височината на детето.
3. Издърпайте 3-точковия колан на автомобила.
4. Прокарайте диагоналния колан през водача на облегалката за глава, а надбедрения през водача на основата и ги закопчайте в токвата на автомобила.

**Инсталиране само с 3-точков обезопасителен колан (с лице напред) – Фигура I.2.**

1. Поставете детето в столчето и регулирайте височината на облегалката за глава според височината на детето.
2. Издърпайте 3-точковия колан на автомобила.
3. Прокарайте диагоналния колан през водача на облегалката за глава, а надбедрения през водача на основата и ги закопчайте в токвата на автомобила.

### ПОЧИСТВАНЕ И ПОДДРЪЖКА

#### ❖ ИНСТРУКЦИИ ЗА ПОДДРЪЖКА

1. Редовно проверявайте заключващите, фиксиращите и регулиращите механизми, коланите и дамаската, за да сте сигурни, че са изправни, не са износени или повредени и използването им е безопасно.
2. Ако установите повреда или че някоя функция не работи, веднага преустановете ползването на столчето.
3. Детският стол не трябва да се използва без дамаската! Тя е неразделна част от столчето и може да бъде заменена единствено с идентична на тази, доставяна от производителя.
4. Не използвайте повторно столчето след инцидент, тъй като може да има структурни повреди, които да го направят много опасно. Възможно е да има повреди, които да не са видими. Прегледът от сервизен специалист е задължителен.

5. Не излагайте столчето за кола на вредното въздействие на преките слънчеви лъчи, тъй като това ще доведе до побързото и ненавременно стареене на пластмасовите части и избледняване на дамаската.
6. Съхранявайте столчето за кола на място, до което малки деца нямат достъп. Не го съхранявайте във влажно и прашно помещение с много ниски или високи стайни температури. Не поставяйте други предмети върху стола за кола, докато го съхранявате, тъй като това може да доведе до повреда на продукта.
7. Извършвайте редовен преглед преди всяко ползване на столчето за кола.
8. При проблеми, свързани с нормалната експлоатация на стола за кола, се обърнете към оторизиран сервиз или търговеца, от който сте го закупили или дистрибутора на този продукт.

#### ❖ ИНСТРУКЦИИ ЗА ПОЧИСТВАНЕ

1. Дамаската може да се сваля и да се почиства с мек почистващ препарат в перална машина на цикъл за деликатни тъкани (30°C). Моля, вижте инструкциите на етикета за почистване, зашит за дамаската. Цветовете на дамаската може да избледнеят ако тя се почиства при повече от 30°C. Не използвайте центрофуга и сушене в електрическа сушилня за дрехи (платът може да се отдели от ватата).

#### **ЗА СВАЛНЕ НА ТАПИЦЕРИЯТА НА СТОЛЧЕТО СЛЕДВАЙТЕ СЪПКИТЕ, ПОСОЧЕНИ НА ФИГУРА J.**

2. Пластмасовите части могат да се почистват, използвайки топла вода със сапун. Не използвайте силни почистващи препарати (например, разтворители).
3. Предпазният колан може да се сваля и да се почиства със хладка сапунена вода. **Внимание!** Никога не сваляйте езичестите заключващи части от ремъците.
4. Уверете се, че при почистването не влиза сапун в токата или която и да е регулираща и насочваща част.
5. Не използвайте химически почистващи препарати, белина или разграждащи препарати, за да почистите която и да е част от стола за кола.
6. Винаги след почистване оставете столчето да изсъхне напълно и след това го използвайте или приберете за съхранение.
7. Избягвайте мокренето на етикетите. Не ги отстранявайте, защото съдържат важна информация.

**Внимание!** Детският стол за кола не трябва да се използва без дамаската. Ако ви се наложи да смените дамаската на стола за кола, моля, уверете се, че използвате оригиналната дамаската, тъй като това е важно за правилното функциониране на предпазната система. За да замените с оригинална дамаска се свържете с търговския агент, от който сте закупили този продукт, вносителя или производителя.

Произведено за CANGAROO в КНР  
Производител и Вносител: Мони Трейд ООД  
Адрес: България, гр. София, кв. Требич, ул. Доло 1,  
Телефонен номер: 02/ 936 07 90;  
Уеб сайт: [www.cangaroo-bg.com](http://www.cangaroo-bg.com)

**NOTICE****Size range: 76-150 cm****Size range: 76-105 cm: I-Size Enhanced Child Restraint System.**

1. This is an i-Size Enhanced Child Restraint System. It is approved according to UN Regulation No 129, for use in, i-Size compatible vehicle seating positions as indicated by vehicle manufacturers in the vehicle users' manual.

2. If in doubt, consult either the child restraint manufacturer or the retailer.

**Size range: 100- 150 cm: Vehicle booster seat.**

1. This is a i-Size booster seat Enhanced Child Restraint System. It is approved according to UN Regulation No 129, for use primarily in " i-Size seating positions" as indicated by vehicle manufacturers in the vehicle user's manual.

2. If in doubt, consult either the Enhanced Child Restraint System manufacturer or the retailer.

**INTENDED USE**

This product is a universal restraint system for children approved under Regulation No. 129 for use in "i-Size compliant" seating position for **children weighting from 9 to 36 kg, size range: 76-150 cm.**

**The child restraint system FORCE I-Size is approved:**

- **for children from 76 cm to 105 cm in height:** the car seat is installed in a forward-facing mode, with a 5-point safety harness, top tether and ISOFIX connectors attached to the ISOFIX anchorage points.
- **for children from 100 cm to 150 cm in height:** the car seat is installed in a forward-facing mode, with a 3-point seat belt and ISOFIX connectors fixed to the ISOFIX anchorage points.

The seat is installed in the rear seat of the vehicle in the "**FORWARD FACING**" position.

**ATTENTION:** Never install the car seat in the direction of vehicle traffic and the child in the "FORWARD FACING" position before the child is 15 months old.

**ATTENTION:** Do not use top-tether when the child's size range reaches 100-150 cm.

**THIS RESTRAINT SYSTEM IS SUITABLE ONLY IF THE APPROVED VEHICLES ARE EQUIPPED WITH LAP/3-POINT/ STATIC WITH RETRACTING SAFETY BELTS, APPROVED TO UN/ECE REGULATION NO. 16 OR OTHER EQUIVALENT STANDARDS.**

Check in the instructions of your car if this universal restraint system for children from the mentioned size range can be placed.

**LEGAL REQUIREMENTS**

The child safety car seat has been manufactured, tested and certified in accordance with the requirements of the European Standard for Child Safety Equipment (ECE R 129/ 03). The seal with the E approval mark (in a circle) and the approval number are on the approval label (sticker affixed to the child seat). This approval will be invalid if you make any changes to the child safety seat. Only the manufacturer is allowed to make changes to the child restraint system.

**TYPES OF APPROVAL BELTS TO HAVE IN THE VEHICLE – FIGURE B****Car safety belts: diagonal belt; lap belt; ISOFIX attachments.**

FORCE i-Size can only be used in vehicles equipped with ISOFIX anchorage points.

The seat is only suitable for installation in vehicles equipped with a 3-point seat belt approved in accordance with UNECE Regulation No. 16.

**WARNING!** Your child will be maximally protected if you follow the warnings and recommendations from the instructions! Pay attention to the warnings provide all necessary in order to avoid the risk of injury or impairment of the child if you do not provide its safety! You are responsible for the safety of the child if you do not follow and do not comply with these warnings and recommendations! Make sure that anyone who uses the car seat is familiar with the instruction and follows it. Do not use parts or accessories for the car seat, which are not approved by the manufacturer or the distributor, because this may put your child at risk and to lead to voiding of the warranty of the product.

**WARNING! EXTREME HAZARD! DO NOT PLACE THE CAR SEAT IN A VEHICLE ON CAR SEATS WITH AIR BAGS (SRS). PLEASE, READ THE INSTRUCTIONS CAREFULLY BEFORE YOU INSTALL THE CAR SEAT IN THE VEHICLE, BECAUSE ITS INCORRECT USE CAN BE DANGEROUS.**

## IMPORTANT! READ CAREFULLY AND KEEP FOR FUTURE REFERENCE

### WARNING!

- Never leave the child unattended while is in the car seat.
- Use the car seat for its intended purpose only! It is not designed to be used in domestic conditions.
- The car seat does not replace a cot or a bed. Should your child need to sleep, then it should be placed in a suitable pram body, cot, or bed.
- Never install the seat in the direction of vehicle traffic and with the child in the "LOOKING FORWARD" position before the child is 15 months old!
- During installation with the ISOFIX system, the vehicle safety harness must not be fastened behind the child car seat, as this would engage the inflatable portion of the safety harness.
- For maximum protection, the safest position in most cars the central position on the rear seat is recommended.
- This car seat is placed in direction opposite to the direction of movement!
- Always protect your child when it is in the car seat using the safety belt.
- Do not leave the buckle partially closed, it should be locked when all parts are engaged.
- Make sure that all belts attaching the restraint system to the vehicle are as tight as possible. Make sure that the belts that secure the child are adjusted to fit the child's body, tightened as much as possible without causing discomfort to your child and are not twisted.
- It is very important to use the waist belt down low, so that the pelvis is firmly engaged.
- Do not use the restraint system in a car with waist belt only.
- Always check for unsecured objects behind the car seat or on the vehicle seat next to it, objects and luggage, which can lead to injuries of the child in case of a sudden stop, collision or an accident. They must be removed or securely fixed, at a safe distance from the car seat and the child.
- The product must be fixed safely to the vehicle seat with the belts, even if it is not used, because otherwise in case of an accident or a sudden stop of the vehicle, the car seat can injure the passengers in it.
- Do not use other load bearing points, except for those described in the instructions and indicated on the car seat.
- Make sure that all parts of the restraint system are fastened correctly in place and there is no danger during daily use of the car, for them to get pinched in the adjustable seats and doors.
- After a strong collision the car seat and belts can be damaged, that is why it is recommended for you to replace them.
- Do not make any changes, improvements and do not add new accessories or pads on the construction of the car seat except for those approved by the manufacturer and without prior proof of an authorized organization. Please, make sure that you follow carefully the instructions of the manufacturer, when you place and adjust this restraint system.
- Do not place additional cords or ties on the product to avoid the risk of suffocation.
- If a damage of the car seat occurs do not try to remove it by yourselves, contact an authorized repair shop or the importer.
- The child restraint system must not be used without a cover (upholstery).
- The cover (upholstery) of the child's car seat must not be replaced with a cover that has not been approved by the manufacturer. The cover is integral part of the restraint system's safety.
- If you leave your car exposed to direct sunlight, we recommend you to cover the car seat, because it and its plastic parts can get overheated and deformed. Also, before you place the child in the car seat, check whether the car seat is heated, in order to prevent it from burning itself.
- Keep out of fire !
- Do not store the product in humid places and in direct sunlight.
- Do not try to repair the car seat by yourselves. This may lead to resulting damage, if it is not done by a professional.

### MAIN PARTS OF THE CAR SEAT - A

**IMPORTANT!** The diagrams and figures in this instruction are illustrative and indicative only.

**MAIN PARTS OF THE CAR SEAT:** 1. Headrest; 2. Diagonal harness guide; 3. Backrest; 4. Shoulder straps; 5. Reducer cushion; 6. Child car seat harness; 7. Buckle; 8. Padded crotch strap; 9. Belt adjustment button; 10. Harness adjustment strap; 11. ISOFIX guide slot; 12. Headrest adjustment lever; 13. Top Tether; 14. Top-Tether Pulling regulator; 15.ISOFIX Top-Tether connector; 16. Abdominal harness guide; 17. ISOFIX connector extraction and release buttons; 18.ISOFIX connectors.

### INSTALLING THE ISOFIX SYSTEM - FIGURE C

**Step 1:** Install the guides of ISOFIX attachments to the vehicle's ISOFIX anchorage points, which are located between the surface and the backrest of the vehicle seat.

**Step 2:** Press ISOFIX button to release ISOFIX attachments and pull them out (position "longest attachments").

**Step 3:** Place the child seat on the car seat and direct the two ISOFIX connectors to the ISOFIX anchorage points on the car seat.

**Step 4:** Press one of the ISOFIX connectors to engage it to the ISOFIX anchorage point with a 'click'. Repeat on the other side to secure both ISOFIX connectors. The ISOFIX indicator should be green on both sides. Installation is completed. **WARNING!** The ISOFIX connectors are only fitted correctly if both ISOFIX system indicators are marked green.

**Step 5:** Press the car seat firmly against the backrest of the vehicle seat. Shake the child seat to make sure it is securely fastened and check the green safety buttons again.

Press the ISOFIX button again to release the lugs from the guides.

#### INSTALLING THE TOP TETHER - FIGURE D

The upper anchor point is fixed device on the trunk or the floor of the vehicle. Pull the upper part of the top tether and press the adjuster to secure the strap to the back of the car seat. Tighten the belt of the top tether, until the indicator of top tether adjuster show „green color” (3) If the indicator does not show green, reinstall.

**ATTENTION!** After installation make sure the car seat is firmly and securely secured (4).

#### HEAD SUPPORT ADJUSTMENT - FIGURE E

To adjust the head support, pull and hold the head support release handle. Pull the handle up to move the head support to a higher position. Hold the handle and push the head support down to move it to a lower position. When the head support is in the desired position, release the handle to lock it.

When the child seat is used forward-facing, the head restraint must be adjusted so that the straps of the 5-point harness are at the same height or slightly above the child's shoulder (Figure E.1) .

#### PUTTING A 5-POINT SAFETY HARNESS- FIGURE F

**Step 1:** Hold down the harness adjustment button and pull the shoulder belt towards you as far as possible. Make sure to pull the shoulder belt under the chest pads as shown in Figure 1.

**Step 2:** Press the red button on the 5-point belt buckle to unbuckle it.

**Step 3:** Put the child to sit in the seat. Slide the shoulder belts over the child's shoulders and tuck the tongues of the buckle into each other. Lock the tucked tongues into the buckle.

**Step 4:** Pull both shoulder belts to tighten the lap belt. Make sure the lap belt is positioned low down so that the child's pelvis firmly gripped.

**Step 5:** Pull up on the 5-point belt adjuster until the belt secures the child properly. Pull the two chest pads to the lowest position.

#### REMOVING THE 5-POINT SAFETY HARNESS- FIGURE G

**ATTENTION!** The 5-point safety harness of car seat must be removed when child reaches height 100-150 cm.

**Step 1:** Unlock the belt from central buckle, remove the crotch pad and insert the buckle through the slot of fabric cover.

**Step 2:** Press and hold the button for shoulder belts adjustment. Remove the cover at the back of backrest, pull the metal joint and split the shoulder belt from it. Place the metal joint into the slots of car seat and tighten it to prevent falling.

**Step 3:** Lift the cover of head support and pull the shoulder belts at front to remove them.

#### CHILD SEAT INSTALLATION IN FORWARD FACING POSITION - FIGURE H

**CHILD'S HEIGHT: 76-105 cm**

**Using: ISOFIX + Top tether + 5-point safety harness**

**Installation with ISOFIX and top tether (forward facing).**

Use the chair's 5-point safety harness to ensure your child's safety.

1. Install ISOFIX attachment.

2. Place the car seat tightly on the car seat in forward facing position, fix the top tether.

3. Place the child in car seat, put and lock the 5-point safety harness.

## CHILD SEAT INSTALLATION IN FORWARD FACING POSITION - FIGURE I

CHILD'S HEIGHT: 100-150 cm

Using: ISOFIX + 3-point safety belt of the car

Using: ISOFIX + 3-point safety belt

### Installation with ISOFIX and 3-point safety belt (forward facing) – Figure I.1

Use the chair's 5-point safety harness to ensure your child's safety.

1. Install ISOFIX attachments to ISOFIX slots at vehicle.
3. Place the child in the car seat and set the height of head support based on the child's height.
4. Pull the 3-point safety belt of vehicle.
5. Thread the diagonal belt through the guide of head support, and the lap through the guide of base and lock them into the vehicle buckle.

### Installation only with 3-point safety belt (forward facing) – Figure I.2

1. Place the child in the car seat and set the height of head support based on the child's height.
2. Pull the 3-point safety belt of vehicle.
3. Thread the diagonal belt through the guide of head support, and the lap through the guide of base and lock them into the vehicle buckle.

## INSTRUCTIONS FOR MAINTENANCE AND CLEANING

### ❖ MAINTENANCE

1. Regularly check the locking, fixing and adjusting mechanisms, the belts and cover, in order to make sure that they are in good working order, not worn or damaged and their use is safe.
2. If you find any fault or that any of the functions does not work, stop using the car seat.
3. The car seat must not be used without cover! It is integral part of the car seat and can be replaced only with an identical one to the one provided by the manufacturer.
4. Do not use the car seat after an accident because it can have undergone structural changes which can make it very dangerous. It is possible to have damage which are not visible. The inspection of a repair shop specialist is obligatory.
5. Do not expose the car seat to the harmful effect of direct sunlight, because this will lead to faster and untimely aging of the plastic parts and fading of the cover.
6. Store the car seat at a place to which small children do not have access. Do not store it at a wet and dusty room with very low or very high room temperature. Do not place other objects on the car seat while you store it, because this may lead to damage of the product.
7. Check regularly the main parts before each use of the car seat.
8. If any technical problem occurs related with the normal use of the car seat, do not try to repair the product by yourselves. Contact the shop, from which you bought it or authorized service center.

### ❖ CLEANING

1. The cover can be removed and cleaned with soft cleaning agent in a washing machine at delicate fabrics cycle (30°C). Please, see the instructions of the washing label, sewn to the cover. The colours of the cover can fade if it is cleaned at more than 30°C. Do not use spin dryer and tumble dryer (the fabric can get separated from the wadding).

### TO REMOVE THE CAR SEAT COVER SEE FIGURE J.

2. Part of the chair is plastic and can be cleaned using warm water and soap. Do not use strong detergents (for example solvents).
3. The safety belt can be removed and be cleaned with lukewarm soapy water. **Warning!** Never remove the locking tongues of the harnesses.
4. Make sure that during cleaning no soap enters the buckle or any adjusting or guiding part.
5. Do not use chemical cleaning agents, bleach or abrasive agents, in order to clean any part of the car seat.
6. Always after cleaning let the car seat dry completely and afterwards use it or store it.
7. Avoid wetting the labels. Do not remove them, because they contain important information.

**Warning!** The child's car seat must not be used without the cover. If you have to replace the cover of the car seat, please, make sure that you use the original cover, because this is important for the correct operation of the restraint system. In order to replace with an original cover, contact the commercial agent you bought this product from the importer or manufacturer.

**Manufactured for CANGAROO in PRC**

**Manufacturer and Importer: Moni Trade Ltd.**

**Address: Bulgaria, Sofia, Trebich, 1 Dolo Str.,**

**Phone number: 003592/936 07 90; Website: [www.cangaroo-bg.com](http://www.cangaroo-bg.com)**



**BEMERKUNG****KÖRPERGROSSE DES KINDES: 76- 150 cm****Für Kinder mit einer Größe von 76-105 cm: I-Size verbessertes Rückhaltesystem für Kinder.**

1. Das ist ein verbessertes Rückhaltesystem für Kinder. Es ist gem. der Regelung Nr. 129 der Organisation der Vereinten Nationen zur Verwendung in "i-Size kompatiblen" Sitzplätzen in Fahrzeugen, wie vom Fahrzeughersteller in der Betriebsanleitung angegeben, genehmigt.

2. Wenden Sie sich im Zweifelsfall an den Hersteller oder Händler des Kinderrückhaltesystems.

**Für Kinder mit einer Größe von 100-150 cm: Sitzerrhöhung für Fahrzeuge.**

1. Das ist ein verbessertes Rückhaltesystem für Kinder, als i-Size Sitzerrhöhung für Kinder. Es ist gem. der Regelung Nr. 129 der Organisation der Vereinten Nationen zur Verwendung hauptsächlich in "i-Size kompatiblen" Sitzplätzen in Fahrzeugen, wie vom Fahrzeughersteller in der Betriebsanleitung angegeben, genehmigt.

2. Wenden Sie sich im Zweifelsfall an den Hersteller oder Händler des verbesserten Kinderrückhaltesystems.

**VORGESEHENE VERWENDUNG DES PRODUKTS**

Das Produkt ist ein universelles Kinderrückhaltesystem, das gemäß der Regelung Nr. 129 für die Verwendung in „i-Size-kompatiblen“ Sitzen in Personenkraftwagen **für Kinder mit einem Gewicht von 9 bis 36 Kg, Größe 76-150 cm**, zugelassen ist. Das Fahrzeug-Kinderrückhaltesystem **FORCE i-Size ist genehmigt:**

- **Für Kinder von 76 cm bis 150 cm Körpergröße** für einen vorwärtsgerichteten Sitz mit dem 5-Punkt-Fahrzeugsicherheitsgurt am Kindersitz, dem oberen Haltegurt am Kindersitz und fixierte ISOFIX-Konnektoren an den ISOFIX-Verankerungspunkten.
- **Für Kinder von 100 cm bis 150 cm Körpergröße** für einen vorwärtsgerichteten Sitz mit dem 3-Punkt-Fahrzeugsicherheitsgurt des Fahrzeugs und festen ISOFIX-Konnektoren an den ISOFIX-Verankerungspunkten.

Der Sitz wird auf dem Rücksitz des Fahrzeugs in der Position „**VORWÄRTS GERICHTET**“ eingebaut.

**ACHTUNG:** Montieren Sie den Sitz niemals in Fahrtrichtung und mit dem Kind in der Position „**VORWÄRTS GERICHTET**“, bevor das Kind 15 Monate alt ist!

**ACHTUNG:** Die obere Gurtvorrichtung wird nicht verwendet, wenn das Kind eine Körpergröße von 100–150 cm erreicht hat.

**DIESES KINDERRÜCKHALTESYSTEM IST NUR GEEIGNET, WENN ZUGELASSENE FAHRZEUGE MIT STATISCHEN ODER AUFROLLBAREN DREIPUNKT-SICHERHEITSGURTEN AUSGESTATTET SIND, DIE DEN ANFORDERUNGEN DER REGELUNG NR. 16 DER UN/ECE ODER ANDERE GLEICHWERTIGE STANDARDS.** Prüfen Sie im Handbuch Ihres Fahrzeuges, ob dieses universelle Kinderrückhaltesystem für die genannten Gewichtsklassen darin installiert werden kann.

**RECHTLICHE ANFORDERUNGEN**

Der Kindersicherheitsautositz wurde gemäß den Anforderungen für verbesserte Kinderrückhaltesysteme (ECE R 129/03) hergestellt, geprüft und zertifiziert. Der Stempel mit der Zulassungsnummer (im Kreis) und die Zulassungsnummer befinden sich auf dem Zulassungsaufkleber (Aufkleber an der Kinderrückhaltevorrichtung). Diese Zustimmung wird sein ungültig, wenn Sie Änderungen am Kinderrückhaltesystem vornehmen. Nur der Hersteller darf Änderungen an der Kindersicherung vornehmen.

**ART DER ZUGELASSENEN AUTO-SICHERHEITSGURTE FÜR DEN KINDERSITZ IM FAHRZEUG – ABBILDUNG B**

**Fahrzeugsicherheitsgurte: diagonaler Gürtel; Taillengürtel; ISOFOX-Befestigungspunkte.**

FORCE i-Size kann nur in Fahrzeugen verwendet werden, die mit ISOFIX-Verankerungspunkten ausgestattet sind.

Der Sitz ist nur für den Einbau in Fahrzeuge geeignet, die mit einem gemäß Regelung Nr. 16 der Wirtschaftskommission der Vereinten Nationen für Europa, zugelassenen 3-Punkt-Sicherheitsgurt ausgestattet sind.

**ACHTUNG! EXTREM GEFÄHRLICH! STELLEN SIE DEN AUTOKINDERSITZ NICHT IN EIN FAHRZEUG MIT AIRBAG-SITZEN (SRS).**

**ACHTUNG!** Ihr Kind ist maximal geschützt, wenn Sie die Anweisungen und Empfehlungen der Anleitung befolgen! Beachten Sie die Warnhinweise und treffen Sie alle notwendigen Sicherheitsvorkehrungen, um das Risiko einer Verletzung oder Beschädigung des Kindes zu vermeiden und seine Sicherheit zu gewährleisten! Sie sind für die

Sicherheit des Kindes verantwortlich, wenn Sie diese Anweisungen und Empfehlungen nicht befolgen und berücksichtigen! Stellen Sie sicher, dass jeder, der den Kinderwagen benutzt, mit den Anweisungen vertraut ist und diese befolgt. Verwenden Sie keine Teile oder Zubehörteile für den Kinderwagen, die nicht vom Hersteller oder Händler genehmigt sind, da dies Ihr Kind gefährden und zur Löschung der Garantie des Kinderwagens führen kann.

**BITTE LESEN SIE DIE ANLEITUNGEN SORGFÄLTIG DURCH, BEVOR SIE DEN AUTOKINDERSITZ IM FAHRZEUG MONTIEREN, DA EINE FALSCH ANBRINGUNG DES AUTOKINDERSITZES GEFÄHRLICH SEIN KANN.**

### **WICHTIG! SORGFÄLTIG LESEN UND ZUM SPÄTEREN NACHSCHLAGEN AUFBEWAHREN**

#### **WARNUNG!**

- Lassen Sie ein Kind niemals unbeaufsichtigt im Autokindersitz.
- Verwenden Sie den Sitz nur bestimmungsgemäß! Es ist nicht für den Hausgebrauch konzipiert.
- Montieren Sie den Sitz niemals in Fahrtrichtung und mit dem Kind in der Position „VORWÄRTS GERICHTET“, bevor das Kind 15 Monate alt ist!
- Bei der Installation mit dem Isofix-System darf der Sicherheitsgurt des Fahrzeugs nicht hinter dem Autokindersitz befestigt werden, da dies den aufblasbaren Teil des Gurts betreffen würde.
- Der Autokindersitz ersetzt keine Kinderkrippe oder ein Kinderbett. Wenn Ihr Kind schlafen muss, sollte es in einen geeigneten Kinderwagen, eine Kinderkrippe oder ein Bett gelegt werden.
- Für maximalen Schutz wird die mittlere Rücksitzposition als die sicherste Position in den meisten Autos empfohlen.
- Sichern Sie das Kind im Autokindersitz immer mittels des Sicherheitsgurtes.
- Achten Sie darauf, dass alle Gurte, die das Rückhaltesystem im Fahrzeug sichern, so fest wie möglich angeschnallt sind. Stellen Sie sicher, dass die Gurte, die das Kind sichern, an den Körper des Kindes angepasst, so fest wie möglich angezogen sind, ohne Ihrem Kind Unbehagen zu bereiten, und nicht verdreht sind.
- Es ist sehr wichtig, den Beckengurt tief unten zu verwenden, damit das Becken sicher befestigt ist.
- Verwenden Sie das Rückhaltesystem in einem Fahrzeug nicht nur mit einem Beckengurt.
- Lassen Sie die Schnalle nicht teilweise geschlossen, sie sollte verriegelt sein, wenn alle Teile eingerastet sind.
- Achten Sie immer auf ungesicherte Gegenstände hinter dem Kindersitz oder auf dem Sitz daneben, Gegenstände oder Gepäck, die das Kind bei einem plötzlichen Stopp, Zusammenstoß oder Verkehrsunfall verletzen könnten. Sie sollten entfernt oder sicher befestigt werden, jedoch in sicherem Abstand zum Kindersitz und zum Kind.
- Das Produkt muss mit Sicherheitsgurten fest am Autokindersitz befestigt werden, auch wenn es nicht verwendet wird, da der Autokindersitz sonst bei einem Verkehrsunfall oder beim plötzlichen Anhalten des Fahrzeuges die Insassen verletzen kann.
- Verwenden Sie keine anderen Lastaufnahmeplätze als die in der Anleitung beschriebenen und auf dem Autokindersitz gekennzeichneten.
- Stellen Sie sicher, dass alle Teile des Rückhaltesystems ordnungsgemäß eingerastet sind und beim täglichen Gebrauch des Fahrzeuges keine Gefahr besteht, dass diese in den verstellbaren Sitzen und Türen eingeklemmt werden.
- Nach einem starken Aufprall können der Kindersitz und die Gurte beschädigt werden, daher wird empfohlen, sie auszutauschen.
- Nehmen Sie keine Änderungen, Verbesserungen oder das Hinzufügen neuer Zubehörteile oder Polster an der Struktur des Autositzes vor, außer denen, die vom Hersteller und ohne vorherige Genehmigung einer autorisierten Organisation bereitgestellt wurden. Bitte stellen Sie sicher, dass Sie die Anweisungen des Herstellers genau befolgen, wenn Sie dieses Kinderrückhaltesystem montieren und einstellen.
- Befestigen Sie keine zusätzlichen Schnüre oder Bänder am Produkt, um das Risiko auf Erstickengefahr zu vermeiden.
- Wenn dem Kindersitz Beschädigung entsteht, versuchen Sie nicht, ihn selbst zu reparieren, sondern wenden Sie sich an ein autorisiertes Servicecenter oder an den Importeur.
- Das Kinderrückhaltesystem darf nicht ohne Abdeckung verwendet werden.
- Der Kindersitzbezug darf nicht durch einen vom Hersteller nicht empfohlenen Bezug ersetzt werden. Der Bezug spielt eine wichtige Rolle für die Wirksamkeit des Sicherheitssystems.
- Wenn Sie Ihr Auto in direktem Sonnenlicht stehen lassen, empfehlen wir Ihnen, den Autokindersitz abzudecken, da er und die daran befestigten Kunststoffteile sehr heiß werden und sich verformen können. Überprüfen Sie außerdem, bevor Sie das Kind in den Sitz setzen, dass der Sitz aufgewärmt ist, um Verbrennungen am Kind zu vermeiden.
- Von Feuer fernhalten.

- Lagern Sie das Produkt nicht an feuchten Orten und unter direktem Sonnenlicht.
- Versuchen sie nicht, den autokindersitz selbst zu reparieren. dies kann zu folgeverletzungen führen, wenn es von einem nichtfachmann durchgeführt wird.

## HAUPTTEILE DES KINDERSITZES - ABBILDUNG A

**WICHTIG!** Die Abbildungen und Zeichnungen in dieser Anweisung sind nur beispielhaft und richtungweisend.

**BESTANDTEILE:** 1. Kopfstütze; 2. Führung diagonale Gurte; 3. Rückenlehne; 4. Schulterpolster; 5. Sitzverkleinerer; Kindersitzgurte; 7. Gurtschloss; 8. Gepolsterter Schrittgurt; 9. Gurtverstelltaste; 10. Gurtlangenverstellband; 11. Führungen für das Anbringen der ISOFIX Führung; 12. Hebel zum Verstellen der Kopfstütze; 13. Top Tether; 14. Ziehender Regler; 15. ISOFIX-Anschlüsse für Top-Tether; 16. Führung Bauchgurte; 17. Ausfahr- und Entriegelungstasten Isofix-Rasterarme; 18. Isofix-Rastarme.

## INSTALLIEREN DES ISOFIX-SYSTEMS – ABBILDUNG C

**Schritt 1:** Befestigen Sie die ISOFIX-Montageführungen an den ISOFIX-Verankerungspunkten des Fahrzeugs, die sich zwischen der Oberfläche und der Rückenlehne des Fahrzeugsitzes befinden.

**Schritt 2:** Drücken Sie die ISOFIX-Taste, um die ISOFIX-Laschen zu lösen und ziehen Sie sie so weit wie möglich heraus (in die längste Position).

**Schritt 3:** Platzieren Sie den Kindersitz auf dem Autositz und richten Sie die beiden ISOFIX-Konnektoren auf die ISOFIX-Verankerungspunkte am Autositz aus.

**Schritt 4:** Drücken Sie auf einen der ISOFIX-Konnektoren, um ihn am ISOFIX-Verankerungspunkt mit einem „Klick“ einzurasten. Wiederholen Sie den Vorgang auf der anderen Seite, um beide ISOFIX-Konnektoren zu befestigen. Die ISOFIX-Anzeige muss auf beiden Seiten grün sein. Die Montage ist abgeschlossen. **ACHTUNG! Die ISOFIX-Konnektoren sind nur richtig positioniert, wenn beide Anzeigen des ISOFIX-Systems grün markiert sind.**

**Schritt 5:** Schieben Sie den Kindersitz so weit wie möglich nach hinten an die Fahrzeughlehne, bis er dicht daran anliegt. Schütteln Sie den Kindersitz, um sicherzustellen, dass er fest sitzt, und überprüfen Sie wieder die grünen Sicherheitsknöpfe.

## MONTAGE DES KINDERSITZES MIT OBERER GURTVORRICHTUNG - ABBILDUNG D

Der obere Befestigungspunkt ist eine feste Vorrichtung am Kofferraum oder Boden des Fahrzeugs.

Ziehen Sie an der Oberseite der Gurtvorrichtung und drücken Sie auf den Einsteller, um den Gurt an der Rückseite des Autositzes zu befestigen. Spannen Sie den Gurt an der oberen Gurtvorrichtung, bis die Anzeige am Verstellmechanismus grün ist. Wenn die Anzeige nicht grün ist, ist die obere Gurtvorrichtung nicht ordnungsgemäß installiert.

**ACHTUNG!** Überprüfen Sie nach der Montage ob der Kindersitz fest und sicher befestigt ist.

## EINSTELLUNG DER RÜCKENLEHNE – ABBILDUNG E

Um die Kopfstütze einzustellen, ziehen und halten Sie den Entriegelungsring der Kopfstütze. Ziehen Sie den Ring nach oben, um die Kopfstütze in eine höhere Position zu bringen. Halten Sie den Ring fest und drücken Sie die Kopfstütze nach unten, um sie in eine niedrigere Position zu bringen. Wenn sich die Kopfstütze in der gewünschten Position befindet, lassen Sie den Ring los, um sie zu verriegeln.

Wird der Kindersitz in Fahrtrichtung verwendet, muss die Kopfstütze so eingestellt werden, dass sich die Gurte des 5-Punkt-Gurts auf gleicher Höhe oder etwas über den Schultern des Kindes befinden (Abbildung E.1).

## EINBAU EINES FÜNFUNKT-SICHERHEITSGURTS – ABBILDUNG F

**Schritt 1:** Halten Sie den Gurtverstellknopf gedrückt und ziehen Sie den Schultergurt so weit wie möglich zu sich heran. Achten Sie darauf, den Schultergurt wie in Abbildung 1 gezeigt unter die Brustpolster zu ziehen.

**Schritt 2:** Drücken Sie den roten Schnallenknopf am 5-Punkt-Gurt, um ihn zu lösen.

**Schritt 3:** Lassen Sie das Kind auf dem Stuhl sitzen. Führen Sie die Schultergurte über die Schultern des Kindes und stecken Sie die Gurtschlosszungen ineinander. Verriegeln Sie die Zungen in der Schnalle.

**Schritt 4:** Ziehen Sie an beiden Schultergurten, um den Beckengurt zu straffen. Achten Sie darauf, dass der Beckengurt tief unten sitzt, damit das Becken des Kindes sicher gehalten wird.

**Schritt 5:** Ziehen Sie am 5-Punkt-Gurtversteller, bis der Gurt das Kind gut fixiert. Ziehen Sie beide Brustpolster in die unterste Position.

## ENTFERNEN DES FÜNFUNKT-SICHERHEITSGURTS – ABBILDUNG G

**ACHTUNG! Bei einer Körpergröße des Kindes von 100–150 cm wird der 5-Punkt-Sicherheitsgurt abgenommen.**

**Schritt 1:** Lösen Sie den Gürtel von der Schnalle, entfernen Sie das Schrittpolster und führen Sie die Schnalle durch die Öffnung der Polsterung.

**Schritt 2:** Halten Sie die Einstelltaste für den Schultergurt gedrückt. Entfernen Sie die Abdeckung an der Rückseite des Sitzes, ziehen Sie den Metallkonnektor heraus und lösen Sie die Schultergurte davon. Stecken Sie den Metallkonnektor in die Schlitz des Sitzes und ziehen Sie ihn fest, um ein Herunterfallen zu verhindern.

**Schritt 3:** Heben Sie die Polsterung der Kopfstütze an und ziehen Sie die Schultergurte nach vorne, um sie vom Sitz zu entfernen.

**EINBAU EINES VORWÄRTSGERICHTETEN AUTOSITZES – ABBILDUNG H**  
**KÖRPERGROSSE DES KINDES: 76- 105 cm**  
**Verwendung von: ISOFIX + obere Gurtvorrichtung + 5-Punkt-Sicherheitsgurt**

**Installation mit ISOFIX-System und oberer Gurtvorrichtung (vorwärts gerichtet).**

Verwenden Sie den 5-Punkt-Sicherheitsgurt am Sitz, um die Sicherheit des Kindes zu gewährleisten.

1. Befestigen Sie die ISOFIX-Endstücke an die ISOFIX-Vorrichtungen des Fahrzeugs.
2. Platzieren Sie den Autositz fest auf dem Autositz, in Fahrtrichtung, fixieren Sie die obere Gurtvorrichtung.
3. Setzen Sie das Kind in den Sitz, legen Sie den 5-Punkt-Sicherheitsgurt an.

**EINBAU EINES VORWÄRTSGERICHTETEN AUTOSITZES – ABBILDUNG I**  
**KÖRPERGROSSE DES KINDES: 100- 150 cm**  
**Verwendung von: ISOFIX + 3-Punkt-Autosicherheitsgurt**  
**Verwendung von: 3-Punkt-Autosicherheitsgurt**

**Installation mit ISOFIX-System und 3-Punkt-Autosicherheitsgurt (vorwärts gerichtet) - ABBILDUNG I.1**

Verwenden Sie den 3-Punkt-Sicherheitsgurt am Sitz, um die Sicherheit des Kindes zu gewährleisten.

1. Befestigen Sie die ISOFIX-Endstücke an die ISOFIX-Vorrichtungen des Fahrzeugs.
3. Setzen Sie das Kind in den Sitz und stellen Sie die Höhe der Kopfstütze entsprechend der Größe des Kindes ein.
3. Ziehen Sie den 3-Punkt-Sicherheitsgurt des Fahrzeugs heraus.
5. Führen Sie den Diagonalgurt durch die Führung an der Kopfstütze und den Beckengurt durch die Führung an der Basis und befestigen Sie diese an der Schnalle des Fahrzeugs.

**Installation mit 3-Punkt-Autosicherheitsgurt (vorwärts gerichtet) - ABBILDUNG I.2**

1. Setzen Sie das Kind in den Sitz und stellen Sie die Höhe der Kopfstütze entsprechend der Größe des Kindes ein.
2. Ziehen Sie den 3-Punkt-Sicherheitsgurt des Fahrzeugs heraus.
3. Führen Sie den Diagonalgurt durch die Führung an der Kopfstütze und den Beckengurt durch die Führung an der Basis und befestigen Sie diese an der Schnalle des Fahrzeugs.

**REINIGUNG UND INSTANDHALTUNG**

**❖ WARTUNGSANLEITUNG**

1. Überprüfen Sie regelmäßig die Verriegelungs-, Sicherungs- und Einstellmechanismen, Gurte und Polster, um sicherzustellen, dass sie in gutem Zustand, nicht abgenutzt oder beschädigt und sicher zu verwenden sind.
2. Wenn Sie Schäden entdecken oder eine Funktion nicht funktioniert, hören Sie sofort auf, den Sitz zu benutzen.
3. Der Autokindersitz darf nicht ohne Polster verwendet werden! Sie ist fester Bestandteil des Sitzes und kann nur durch eine vom Hersteller gelieferte identische ersetzt werden.
4. Verwenden Sie den Sitz nach einem Verkehrsunfall nicht wieder, da strukturelle Schäden vorliegen können, die ihn sehr gefährlich machen. Es kann Schäden geben, die nicht sichtbar sind. Die Inspektion durch einen Servicespezialisten ist obligatorisch.
5. Setzen Sie den Autokindersitz nicht der schädlichen Wirkung direkter Sonneneinstrahlung aus, da dies zu einer schnelleren und vorzeitigen Alterung der Kunststoffteile und zum Ausbleichen der Polsterung führen wird.
6. Bewahren Sie den Autokindersitz außerhalb der Reichweite von kleinen Kindern auf. Lagern Sie es nicht in einem feuchten und staubigen Raum mit sehr niedrigen oder hohen Raumtemperaturen. Legen Sie während der Lagerung keine anderen Gegenstände auf den Autokindersitz, da dies das Produkt beschädigen kann.
7. Führen Sie vor jeder Benutzung des Autokindersitzes eine regelmäßige Inspektion durch.
8. Wenden Sie sich bei Problemen im Zusammenhang mit dem normalen Gebrauch des Autokindersitzes an ein autorisiertes Servicecenter oder den Händler, bei dem Sie ihn gekauft haben, oder an den Vertriebshändler dieses Produkts.

**❖ REINIGUNGSHINWEISE**

1. Die Polsterung kann abgenommen und mit einem Feinwaschmittel im Schonwaschgang (30°C) in der Waschmaschine gereinigt werden. Bitte beachten Sie die Hinweise auf dem an die Polsterung genähten Reinigungsetikett. Die Farben der Polster können verblassen, wenn sie bei mehr als 30°C gereinigt werden. Nicht schleudern und in einem elektrischen Wäschetrockner trocknen (der Stoff kann sich von der Watte lösen).

**UM DIE SITZPOLSTERUNG ZU ENTFERNEN, BEFOLGEN SIE DIE SCHRITTE IN ABBILDUNG J.**

2. Ein Teil des Kindersitzes besteht aus Kunststoff und kann mit warmem Seifenwasser gereinigt werden. Verwenden Sie keine scharfen Reinigungsmittel (z. B. Lösungsmittel).

3. Der Sicherheitsgurt kann entfernt und mit lauwarmem Seifenwasser gereinigt werden.

**Achtung!** Entfernen Sie niemals die Zungenverriegelungsteile von den Gurten.

4. Achten Sie darauf, dass bei der Reinigung keine Seife in die Schnalle oder andere Einstell- und Führungsteile gelangt.

5. Verwenden Sie keine chemischen Reinigungsmittel, Bleichmittel oder Entfetter, um Teile des Autokindersitzes zu reinigen.

6. Lassen Sie den Sitz nach der Reinigung immer vollständig trocknen und verwenden Sie ihn dann oder stellen Sie ihn zur Aufbewahrung weg.

7. Vermeiden Sie, dass die Etiketten nass werden. Entfernen Sie sie nicht, da sie wichtige Informationen enthalten.

**Achtung!** Der Autokindersitz darf nicht ohne Polster verwendet werden. Wenn Sie die Polsterung des Autokindersitzes ersetzen müssen, stellen Sie bitte sicher, dass Sie die Originalpolsterung verwenden, da dies für die ordnungsgemäße Funktion des Sicherheitssystems wichtig ist. Wenden Sie sich zum Austausch gegen Originalpolster an den Händler, bei dem Sie dieses Produkt gekauft haben, den Importeur oder den Hersteller.

**Hergestellt für CANGAROO in der KNR**  
**Hersteller und Importeur: Moni Trade Ltd.**  
**Adresse: Bulgarien, Sofia, Trebich, 1 Dolo Str.,**  
**Telefonnummer: 02/936 07 90**  
**Website: [www.cangaroo-bg.com](http://www.cangaroo-bg.com)**

**ΣΗΜΕΙΩΣΗ****Ύψος του παιδιού: 76-105 cm****Για ύψος του παιδιού 76-105 cm: Ενισχυμένο σύστημα συγκράτησης παιδιών I-Size.**

1. Το παρόν αποτελεί ενισχυμένο σύστημα συγκράτησης παιδιών. Είναι εγκεκριμένο με τον κανονισμό αριθ.129 του ΟΗΕ για χρήση σε θέσεις καθήμενου οχημάτων που είναι «συμβατές με i-Size» όπως αναφέρεται από τους κατασκευαστές οχημάτων στο εγχειρίδιο χρήσης του οχήματος.

2. Σε περίπτωση αμφιβολίας, επικοινωνήστε με τον κατασκευαστή του συστήματος συγκράτησης παιδιών ή με τον πωλητή λιανικής.

**Για ύψος του παιδιού 100-150 cm: Ανυψωτικό κάθισμα για όχημα.**

1. Το παρόν αποτελεί ενισχυμένο σύστημα συγκράτησης παιδιών με κάθισμα υποστήριξης «i-Size». Είναι εγκεκριμένο σύμφωνα με τον κανονισμό αριθ. 129 του ΟΗΕ για χρήση κυρίως σε «θέσεις καθήμενου i-Size» όπως αναφέρεται από τους κατασκευαστές του οχήματος στο εγχειρίδιο χρήσης του οχήματος.

2. Σε περίπτωση αμφιβολίας, επικοινωνήστε με τον κατασκευαστή του ενισχυμένου συστήματος συγκράτησης παιδιών ή με τον πωλητή λιανικής.

**ΠΡΟΒΛΕΠΟΜΕΝΗ ΧΡΗΣΗ ΤΟΥ ΠΡΟΪΟΝΤΟΣ**

Το προϊόν συνιστά «καθολικό» σύστημα συγκράτησης παιδιών, εγκεκριμένο σύμφωνα με τον Κανονισμό αρ. 129 (R-129) για χρήση σε συμβατά καθίσματα αυτοκινήτων i-Size **για παιδιά βάρους 9 έως 36 κιλών, με ύψος 76-150 cm.** Το σύστημα συγκράτησης παιδιών ενώ ταξιδεύουν με αυτοκίνητο **FORCE i-Size είναι εγκεκριμένο:**

- **για παιδιά ύψους από 76 cm έως 105 cm** με κάθισμα τοποθετημένο προς την κατεύθυνση της κίνησης, με ζώνη ασφαλείας 5 σημείων, συσκευή άνω ζώνης και στερεωμένες συνδετήρες ISOFIX στα σημεία αγκύρωσης ISOFIX.
- **για παιδιά ύψους από 100 cm έως 150 cm** με κάθισμα τοποθετημένο προς την κατεύθυνση της κίνησης με ζώνη ασφαλείας 3 σημείων και στερεωμένες συνδετήρες ISOFIX στα σημεία αγκύρωσης ISOFIX.

Το κάθισμα εγκαθίσταται στο πίσω κάθισμα του αυτοκινήτου στη θέση «**ΝΑ ΚΟΙΤΑ ΜΠΡΟΣΤΑ**».

**ΠΡΟΣΟΧΗ:** Ποτέ μην εγκαθιστάτε το κάθισμα στραμμένο προς την κατεύθυνση του οχήματος και με θέση του παιδιού «**ΝΑ ΚΟΙΤΑ ΜΠΡΟΣΤΑ**» πριν το παιδί γίνει 15 μηνών!

**ΠΡΟΣΟΧΗ:** Ο ιμάντας άνω πρόσδεσης δεν χρησιμοποιείται όταν το παιδί φτάσει σε ύψος 100-150 cm.

**ΑΥΤΟ ΤΟ ΠΑΙΔΙΚΟ ΣΥΣΤΗΜΑ ΣΥΓΚΡΑΤΗΣΗΣ ΕΙΝΑΙ ΚΑΤΆΛΛΗΛΟ ΜΌΝΟ ΕΆΝ ΤΑ ΕΓΚΕΚΡΙΜΕΝΑ ΟΧΗΜΑΤΑ ΕΙΝΑΙ ΕΞΟΠΛΙΣΜΕΝΑ ΜΕ 3 ΣΗΜΕΪΩΝ ΣΤΑΤΙΚΕΣ Ή ΜΑΖΕΥΟΜΕΝΕΣ ΖΩΝΕΣ ΑΣΦΑΛΕΪΑΣ ΚΑΙ ΣΥΜΜΟΡΦΩΝΟΝΤΑΙ ΜΕ ΤΙΣ ΑΠΑΙΤΗΣΕΙΣ ΤΟΥ ΚΑΝΟΝΙΣΜΟΥ ΑΡΙΘ. 16 ΤΟΥ ΟΕΕ/ΗΕ Ή ΆΛΛΑ ΙΣΟΔΥΝΑΜΑ ΠΡΌΤΥΠΑ.** Ελέγξτε το εγχειρίδιο του οχήματός σας για να δείτε εάν αυτό το γενικό σύστημα παιδικού καθίσματος μπορεί να εγκατασταθεί στις αναφερόμενες ομάδες βάρους.

**ΝΟΜΙΜΕΣ ΑΠΑΙΤΗΣΕΙΣ**

Το παιδικό κάθισμα ασφαλείας αυτοκινήτου έχει κατασκευαστεί, δοκιμαστεί και πιστοποιηθεί σύμφωνα με τις απαιτήσεις για βελτιωμένα συστήματα συγκράτησης παιδιών (ECE R 129/03). Η σφραγίδα με την Ε έγκριση (σε κύκλο) και ο αριθμός της έγκρισης καταχωρήθηκαν στην ετικέτα για την έγκριση (αυτοκόλλητο, τοποθετημένο στο παιδικό προστατευτικό κάθισμα). Αυτή η έγκριση θα είναι άκυρη εάν πραγματοποιήσετε κάποιες αλλαγές στο παιδικό προστατευτικό καρεκλάκι. Μόνο στον κατασκευαστή επιτρέπεται να πραγματοποιεί τροποποιήσεις στο παιδικό προστατευτικό κάθισμα.

**ΤΥΠΟΣ ΕΓΚΕΚΡΙΜΕΝΩΝ ΖΩΝΩΝ ΣΥΓΚΡΑΤΗΣΗΣ ΠΑΙΔΙΚΟΥ ΚΑΘΙΣΜΑΤΟΣ ΑΥΤΟΚΙΝΗΤΟΥ - ΣΧΗΜΑ Β****Ζώνες ασφαλείας οχήματος: διαγώνια ζώνη· ζώνη αγκαλιάς· σημεία αγκύρωσης ISOFIX.**

Το FORCE i-Size μπορεί να χρησιμοποιηθεί μόνο σε οχήματα εξοπλισμένα με σημεία αγκύρωσης ISOFIX.

Το κάθισμα είναι κατάλληλο μόνο για τοποθέτηση σε οχήματα εξοπλισμένα με ζώνη ασφαλείας 3 σημείων εγκεκριμένη σύμφωνα με τον Κανονισμό αριθ. 10 της ΟΕΕ/ΟΗΕ.

**ΠΡΟΣΟΧΗ! ΕΞΑΙΡΕΤΙΚΑ ΕΠΙΚΙΝΔΥΝΟ! ΜΗΝ ΤΟΠΟΘΕΤΕΙΤΕ ΤΟ ΚΑΘΙΣΜΑ ΑΥΤΟΚΙΝΗΤΟΥ ΣΤΟ ΟΧΗΜΑ ΣΕ ΚΑΘΙΣΜΑΤΑ ΜΕ ΑΕΡΟΣΑΚΟΥΣ (SRS).**

**ΠΡΟΣΟΧΗ!** Το παιδί σας θα προστατεύεται στο μέγιστο, αρκεί να ακολουθείτε τις οδηγίες και τις υποδείξεις των οδηγιών! Δώστε προσοχή στις προειδοποιήσεις και λάβετε όλες τις απαραίτητες προφυλάξεις για να αποτρέψετε τον κίνδυνο τραυματισμού ή ζημιάς στο παιδί και να εξασφαλίσετε την ασφάλειά του! Είστε υπεύθυνοι για την ασφάλεια του παιδιού εάν δεν ακολουθήσετε και δεν συμμορφωθείτε με αυτές τις οδηγίες και συστάσεις! Βεβαιωθείτε ότι όλοι όσοι χρησιμοποιούν το καρότσι είναι εξοικειωμένοι με τις οδηγίες και τις ακολουθούν. Μη χρησιμοποιείτε εξαρτήματα ή αξεσουάρ για το καρότσι που δεν είναι εγκεκριμένα από τον κατασκευαστή ή τον διανομέα, καθώς αυτό μπορεί να θέσει το παιδί σας σε κίνδυνο και να ακυρώσει την εγγύηση του καροτσιού.

**ΠΑΡΑΚΑΛΩ ΔΙΑΒΑΣΤΕ ΠΡΟΣΕΚΤΙΚΑ ΤΙΣ ΟΔΗΓΙΕΣ ΠΡΙΝ ΕΓΚΑΤΑΣΤΑΣΤΕ ΤΟ ΚΑΘΙΣΜΑ ΑΥΤΟΚΙΝΗΤΟΥ ΣΤΟ ΟΧΗΜΑ ΓΙΑΤΙ Η ΛΑΘΟΣ ΤΟΠΟΘΕΤΗΣΗ ΤΟΥ ΜΠΟΡΕΙ ΝΑ ΕΙΝΑΙ ΕΠΙΚΙΝΔΥΝΗ.**

**ΣΥΜΑΝΤΙΚΟ! ΔΙΑΒΑΣΤΕ ΠΡΟΣΕΚΤΙΚΑ ΚΑΙ ΦΥΛΑΞΤΕ ΓΙΑ ΜΕΛΛΟΝΤΙΚΕΣ ΑΝΑΦΟΡΕΣ**

#### **ΠΡΟΣΟΧΗ!**

- Ποτέ μην αφήνετε το παιδί χωρίς επίβλεψη ενώ βρίσκεται σε κάθισμα αυτοκινήτου.
- Χρησιμοποιήστε το κάθισμα μόνο για τον προορισμό του! Δεν έχει σχεδιαστεί για οικιακή χρήση.
- Ποτέ μην εγκαθιστάτε το κάθισμα στραμμένο προς την κατεύθυνση του οχήματος και με θέση του παιδιού «ΝΑ ΚΟΙΤΑ ΜΠΡΟΣΤΑ» πριν το παιδί γίνει 15 μηνών!
- Κατά την εγκατάσταση με το σύστημα Isofix, η ζώνη ασφαλείας του οχήματος δεν πρέπει να είναι δεμένη πίσω από το παιδικό κάθισμα, γιατί έτσι θα συμπλεχθεί το τμήμα της ζώνης που φουσκώνει.
- Το κάθισμα αυτοκινήτου δεν αντικαθιστά το καλάθι μωρού ή το κρεβάτι. Εάν το παιδί σας χρειάζεται ύπνο, θα πρέπει να το τοποθετήσετε σε κατάλληλο καρότσι, καλάθι ή κρεβάτι.
- Για μέγιστη προστασία, η κεντρική θέση του πίσω καθίσματος συνιστάται ως η ασφαλέστερη θέση στα περισσότερα αυτοκίνητα.
- Να ασφαλίσετε πάντα το παιδί στο κάθισμα του αυτοκινήτου χρησιμοποιώντας τη ζώνη ασφαλείας.
- Βεβαιωθείτε ότι όλες οι ζώνες που συγκρατούν το σύστημα συγκράτησης στο όχημα είναι δεμένες όσο το δυνατόν πιο σφιχτές. Βεβαιωθείτε ότι οι ζώνες που ασφαλίζουν το παιδί είναι προσαρμοσμένες στο σώμα του παιδιού, σφίγγονται όσο το δυνατόν πιο σφιχτά χωρίς να προκαλούν ενόχληση στο παιδί σας και δεν έχουν στρίψει.
- Είναι πολύ σημαντικό να χρησιμοποιείτε τη ζώνη της αγκαλιάς χαμηλά, ώστε η λεκάνη να πιάνεται σταθερά.
- Μη χρησιμοποιείτε το σύστημα συγκράτησης σε όχημα με μόνο ζώνη στην αγκαλιά.
- Κατά την εγκατάσταση του καθίσματος αυτοκινήτου στο πλαίσιο παιδικού καροτσιού, βεβαιωθείτε ότι όλες οι συσκευές ασφάλισης είναι ενεργοποιημένες πριν από τη χρήση.
- Ελέγχετε πάντα για μη ασφαλισμένα αντικείμενα πίσω από το κάθισμα ή στο κάθισμα δίπλα του, αντικείμενα ή αποσκευές που θα μπορούσαν να προκαλέσουν τραυματισμό στο παιδί σε περίπτωση ξαφνικού φρεναρίσματος, σύγκρουσης ή ατυχήματος. Πρέπει να αφαιρούνται ή να στερεώνονται καλά, αλλά σε ασφαλή απόσταση από το κάθισμα και το παιδί.
- Το προϊόν πρέπει να στερεώνεται σταθερά στο κάθισμα του αυτοκινήτου μέσω των ζωνών ασφαλείας, ακόμη και όταν δεν χρησιμοποιείται, γιατί διαφορετικά, σε ένα ατύχημα ή απότομο φρενάρισμα του αυτοκινήτου, το κάθισμα αυτοκινήτου μπορεί να τραυματίσει τους επιβάτες του.
- Μη χρησιμοποιείτε άλλα φέροντα σημεία εκτός από αυτά που περιγράφονται στις οδηγίες και επισημαίνονται στο παιδικό κάθισμα.
- Βεβαιωθείτε ότι όλα τα μέρη του συστήματος συγκράτησης είναι σωστά κλειδωμένα στη θέση τους και ότι δεν υπάρχει κίνδυνος να πιαστούν στα ρυθμιζόμενα καθίσματα και τις πόρτες κατά την καθημερινή χρήση του οχήματος.
- Μετά από ισχυρή σύγκρουση, το κάθισμα και οι ζώνες μπορεί να καταστραφούν, γι' αυτό συνιστάται η αντικατάστασή τους.
- Μην κάνετε αλλαγές, βελτιώσεις και μην προσθέτετε νέα αξεσουάρ ή τακάκια στη κατασκευή του καθίσματος αυτοκινήτου διαφορετικά από αυτά που παρέχονται από τον κατασκευαστή και χωρίς την προηγούμενη έγκριση εξουσιοδοτημένου οργανισμού. Βεβαιωθείτε ότι ακολουθείτε προσεκτικά τις οδηγίες του κατασκευαστή κατά την τοποθέτηση και τη ρύθμιση αυτού του συστήματος συγκράτησης παιδιών.
- Μην τοποθετείτε πρόσθετα κορδόνια ή δεσίματα στο προϊόν για να αποφύγετε τον κίνδυνο ασφυξίας.
- Εάν προκληθεί ζημιά στο κάθισμα, μην επιχειρήσετε να το επισκευάσετε μόνοι σας, αλλά επικοινωνήστε με ένα εξουσιοδοτημένο κέντρο σέρβις ή με τον εισαγωγέα.
- Το σύστημα συγκράτησης παιδιών δεν πρέπει να χρησιμοποιείται χωρίς κάλυμμα.
- Το κάλυμμα του παιδικού καθίσματος δεν πρέπει να αντικαθίσταται με κάλυμμα που δεν συνιστάται από τον κατασκευαστή. Το κάλυμμα παίζει σημαντικό ρόλο στην αποτελεσματικότητα του συστήματος συγκράτησης.

- Εάν αφήσετε το αυτοκίνητό σας σε άμεσο ηλιακό φως, σας συνιστούμε να καλύψετε το κάθισμα αυτοκινήτου, γιατί αυτό και τα προσαρτημένα πλαστικά μέρη μπορεί να ζεσταθούν πολύ και να παραμορφωθούν. Επίσης, πριν τοποθετήσετε το παιδί στο κάθισμα, ελέγξτε ότι το κάθισμα έχει ζεσταθεί για να αποφύγετε εγκαύματα.
- Κρατήστε μακριά από φωτιά.
- Μην αποθηκεύετε το προϊόν σε υγρά μέρη και κάτω από το άμεσο ηλιακό φως.
- Μην προσπαθήσετε να επισκευάσετε το κάθισμα αυτοκινήτου μόνοι σας. αυτο μπορεί να οδηγήσει σε επακολουθη ζημια εαν γινει απο μη επαγγελματια.

## ΚΥΡΙΑ ΜΕΡΗ ΠΑΙΔΙΚΟΥ ΚΑΘΙΣΜΑΤΟΣ - ΣΧΗΜΑ Α

**ΣΥΜΑΝΤΙΚΟ!** Τα διαγράμματα και οι εικόνες στο εγχειρίδιο αυτό προορίζονται μόνο για λόγους απεικόνισης και καθοδήγησης.

**ΣΥΣΤΑΤΙΚΑ ΜΕΡΗ:** 1. Προσκέφαλο; 2. Οδηγοί διαγώνιων ζωνών; 3. Κούνια; 4. Επωμίδες; 5. Μειωτήρας; 6. Ζώνες του παιδικού καθίσματος; 7. Αγκράφα; 8. Διαχωριστικό για τα πόδια με επένδυση; 9. Πλήκτρο ρύθμισης ζωνών; 10. Ταινία ρύθμισης των ζωνών; 11. Οδηγοί τοποθέτησης ISOFIX; 12. Μοχλός ρύθμισης προσκεφάλου; 13. Top Tether  
14. Ρυθμιστής έλξης Top-Tether; 15. Συνδέσεις ISOFIX για Top-Tether; 16. Οδηγός ζωνών μέσης; 17. Πλήκτρα εξαγωγής και αποσύνδεσης συνδέσμων ISOFIX; 18. Σύνδεσμοι ISOFIX.

## ΕΓΚΑΤΑΣΤΑΣΗ ΤΟΥ ΣΥΣΤΗΜΑΤΟΣ ISOFIX - ΣΧΗΜΑ C

**Βήμα 1:** Τοποθετήστε τους οδηγούς στερέωσης ISOFIX στα σημεία αγκύρωσης ISOFIX του οχήματος, τα οποία βρίσκονται ανάμεσα στην επιφάνεια και την πλάτη του καθίσματος του οχήματος.

**Βήμα 2:** Πατήστε το κουμπί απελευθέρωσης των ISOFIX μεταλλικών γλωσσών και τραβήξτε τις όσο το δυνατόν πιο μακριά (στη μεγαλύτερη θέση).

**Βήμα 3:** Τοποθετήστε το παιδικό κάθισμα στο κάθισμα αυτοκινήτου και κατευθύνετε τους δύο συνδετήρες ISOFIX στα σημεία αγκύρωσης ISOFIX στο κάθισμα αυτοκινήτου.

**Βήμα 4:** Πιέστε τον έναν από τους συνδετήρες ISOFIX για να τον πιάσετε στο σημείο αγκύρωσης ISOFIX με ένα «κλικ». Επαναλάβετε την ενέργεια από την άλλη πλευρά για να στερεώσετε και τους δύο συνδετήρες ISOFIX. Η ένδειξη ISOFIX πρέπει να είναι πράσινη και στις δύο πλευρές. Η εγκατάσταση ολοκληρώθηκε **ΠΡΟΣΟΧΗ! Οι συνδετήρες ISOFIX τοποθετούνται σωστά μόνο εάν και οι δύο ενδείξεις του συστήματος ISOFIX υποδεικνύονται με πράσινο χρώμα.**

**Βήμα 5:** Σπρώξτε το παιδικό κάθισμα στην πλάτη του οχήματος όσο το δυνατόν πιο πίσω μέχρι να ακουμπήσει σφιχτά πάνω της. Ανακινήστε το παιδικό κάθισμα για να βεβαιωθείτε ότι είναι σταθερά στη θέση του και ελέγξτε ξανά τα πράσινα κουμπιά ασφαλείας.

## ΤΟΠΟΘΕΤΗΣΗ ΤΟΥ ΚΑΘΙΣΜΑΤΟΣ ΜΕ ΣΥΣΚΕΥΗ ΑΝΩ ΖΩΝΗΣ - ΣΧΗΜΑ D

Το επάνω σημείο στερέωσης είναι μια σταθερή συσκευή στο πορτμπαγκάζ ή στο πάτωμα του αυτοκινήτου.

Τραβήξτε το επάνω μέρος της συσκευής της ζώνης και πιέστε τον ρυθμιστή για να στερεώσετε τη ζώνη στην πλάτη του καθίσματος αυτοκινήτου. Σφίξτε τον ιμάντα της συσκευής άνω ζώνης μέχρι να γίνει πράσινη η ένδειξη στον μηχανισμό ρύθμισης. Εάν η ένδειξη δεν γίνει πράσινη, η συσκευή άνω ζώνης δεν έχει εγκατασταθεί σωστά.

**ΠΡΟΣΟΧΗ!** Μετά την εγκατάσταση, ελέγξτε εάν το κάθισμα είναι γερά και σταθερά στερεωμένο.

## ΡΥΘΜΙΣΗ ΤΟΥ ΠΡΟΣΚΕΦΑΛΟΥ - ΣΧΗΜΑ E

Για να ρυθμίσετε το προσκέφαλο, τραβήξτε και κρατήστε το δακτύλιο απελευθέρωσης του προσκεφάλου. Τραβήξτε το δακτύλιο προς τα πάνω για να μετακινήσετε το προσκέφαλο σε υψηλότερη θέση. Κρατήστε το δακτύλιο και πιέστε το προσκέφαλο προς τα κάτω για να το μετακινήσετε σε χαμηλότερη θέση. Όταν το προσκέφαλο βρίσκεται στην επιθυμητή θέση, απελευθερώστε το δακτύλιο για να το κλειδώσετε.

Εάν το παιδικό κάθισμα χρησιμοποιείται στραμμένο προς τα εμπρός, το προσκέφαλο πρέπει να ρυθμιστεί έτσι ώστε οι ιμάντες της ζώνης 5 σημείων να βρίσκονται στο ίδιο ύψος ή λίγο πάνω από τους ώμους του παιδιού ( ΣΧΗΜΑ E.1).

## ΤΟΠΟΘΕΤΗΣΗ ΖΩΝΗΣ ΑΣΦΑΛΕΙΑΣ 5 ΣΗΜΕΙΩΝ – ΣΧΗΜΑ F

**Βήμα 1:** Κρατήστε πατημένο το κουμπί ρύθμισης της ζώνης και τραβήξτε τη ζώνη ώμου προς το μέρος σας όσο το δυνατόν περισσότερο. Βεβαιωθείτε ότι τραβάτε τη ζώνη ώμου κάτω από τα μαξιλαράκια στήθους όπως φαίνεται στο σχήμα 1.

**Βήμα 2:** Πατήστε το κόκκινο κουμπί της πόρτης στη ζώνη 5 σημείων για να την απελευθερώσετε.

**Βήμα 3:** Βάλτε το παιδί να καθίσει στο κάθισμα. Περάστε τις ζώνες ώμου πάνω από τους ώμους του παιδιού και βάλτε τις γλώσσες της πόρτης μεταξύ τους. Κλειδώστε τις γλώσσες που έχουν μπει στην πόρπη.

**Βήμα 4:** Τραβήξτε και τις δύο ζώνες ώμου για να σφίξετε τη ζώνη στην αγκαλιά. Βεβαιωθείτε ότι η ζώνη αγκαλιάς είναι τοποθετημένη χαμηλά, έτσι ώστε η λεκάνη του παιδιού να συγκρατείται με ασφάλεια.



**Βήμα 5:** Τραβήξτε το ρυθμιστή ζώνης 5 σημείων έως ότου η ζώνη ασφαλίσει καλά το παιδί. Τραβήξτε και τα δύο μαξιλαράκια στήθους στη χαμηλότερη θέση.

#### **ΑΦΑΙΡΕΣΗ ΖΩΝΗΣ ΑΣΦΑΛΕΙΑΣ 5 ΣΗΜΕΙΩΝ - ΣΧΗΜΑ G**

**ΠΡΟΣΟΧΗ!** Η ζώνη ασφαλείας 5 σημείων του καθίσματος αφαιρείται όταν το παιδί έχει ύψος 100-150 cm.

**Βήμα 1:** Ξεκουμπώστε τη ζώνη από την πόρπη ένωσης, αφαιρέστε το μαξιλαράκι για ανάμεσα στα πόδια και περάστε την πόρπη μέσα από το άνοιγμα του δαμάσκου.

**Βήμα 2:** Πατήστε και κρατήστε πατημένο το κουμπί ρύθμισης των ζωνών ώμου. Αφαιρέστε το καπάκι στην πλάτη του καθίσματος, τραβήξτε το μεταλλικό σύνδεσμο και αποσυνδέστε τις ζώνες ώμου από αυτό. Εισαγάγετε το μεταλλικό σύνδεσμο στις υποδοχές του καθίσματος και σφίξτε για να μην πέσει.

**Βήμα 3:** Σηκώστε το δαμάσκο στο προσκέφαλο και τραβήξτε τις ζώνες ώμου προς τα εμπρός για να τα αφαιρέσετε από το κάθισμα.

#### **ΕΓΚΑΤΑΣΤΑΣΗ ΚΑΘΙΣΜΑΤΟΣ ΑΥΤΟΚΙΝΗΤΟΥ ΣΕ ΘΕΣΗ «ΠΟΥ ΒΛΕΠΕΙ ΜΠΡΟΣΤΑ» - ΣΧΗΜΑ Η**

**ΥΨΟΣ ΤΟΥ ΠΑΙΔΙΟΥ: 76-105 cm**

**Χρήση του: ISOFIX + Συσκευή άνω ζώνης + ζώνη ασφαλείας 5 σημείων**

**Εγκατάσταση με σύστημα ISOFIX και συσκευή άνω ζώνης (με πρόσωπο προς τα εμπρός).**

Χρησιμοποιήστε τη ζώνη ασφαλείας 5 σημείων του καθίσματος για να εξασφαλίσετε την ασφάλεια του παιδιού.

1. Τοποθετήστε τις μεταλλικές γλώσσες ISOFIX στα εξαρτήματα ISOFIX του αυτοκινήτου.
2. Τοποθετήστε το κάθισμα αυτοκινήτου σφικτά στο κάθισμα αυτοκινήτου προς την κατεύθυνση της κίνησης, στερεώστε τη συσκευή άνω ζώνης.
3. Τοποθετήστε το παιδί στο κάθισμα, δέστε τη ζώνη ασφαλείας 5 σημείων.

#### **ΕΓΚΑΤΑΣΤΑΣΗ ΚΑΘΙΣΜΑΤΟΣ ΑΥΤΟΚΙΝΗΤΟΥ ΣΕ ΘΕΣΗ «ΠΟΥ ΒΛΕΠΕΙ ΜΠΡΟΣΤΑ» - ΣΧΗΜΑ Ι**

**ΥΨΟΣ ΤΟΥ ΠΑΙΔΙΟΥ: 100-105 cm**

**Χρήση του: ISOFIX + ζώνη ασφαλείας αυτοκινήτου 3 σημείων**

**Χρήση του: ζώνη ασφαλείας αυτοκινήτου 3 σημείων**

**Εγκατάσταση με σύστημα ISOFIX και ζώνη ασφαλείας 3 σημείων (με πρόσωπο προς τα εμπρός) - Σχήμα Ι.1**

Χρησιμοποιήστε τη ζώνη ασφαλείας 3 σημείων του καθίσματος για να εξασφαλίσετε την ασφάλεια του παιδιού.

1. Τοποθετήστε τις μεταλλικές γλώσσες ISOFIX στα εξαρτήματα ISOFIX του αυτοκινήτου.
2. Τοποθετήστε το παιδί στο κάθισμα και ρυθμίστε το ύψος του προσκέφαλου ανάλογα με το ύψος του παιδιού.
3. Τραβήξτε τη ζώνη ασφαλείας 3 σημείων του αυτοκινήτου.
4. Περάστε τη διαγώνια ζώνη μέσα από τον οδηγό του προσκέφαλου και τη ζώνη της αγκαλιάς από τον οδηγό της βάσης και δέστε τους στην πόρπη του αυτοκινήτου.

**Εγκατάσταση μόνο με ζώνη ασφαλείας 3 σημείων (με πρόσωπο προς τα εμπρός) - Σχήμα Ι.2**

2. Τοποθετήστε το παιδί στο κάθισμα και ρυθμίστε το ύψος του στηρίγματος κεφαλής ανάλογα με το ύψος του παιδιού.
2. Τραβήξτε τη ζώνη ασφαλείας 3 σημείων του αυτοκινήτου.
3. Περάστε τη διαγώνια ζώνη μέσα από τον οδηγό του στηρίγματος κεφαλής και τη ζώνη της αγκαλιάς από τον οδηγό της βάσης και δέστε τους στην πόρπη του αυτοκινήτου.

#### **ΚΑΘΑΡΙΣΜΟΣ ΚΑΙ ΣΥΝΤΗΡΗΣΗ**

##### **❖ ΟΔΗΓΙΕΣ ΣΥΝΤΗΡΗΣΗΣ**

1. Ελέγχετε τακτικά τους μηχανισμούς ασφάλισης, στερέωσης και ρύθμισης, τις ζώνες και τις ταπετσαρίες για να βεβαιωθείτε ότι είναι σε καλή κατάσταση λειτουργίας, δεν έχουν φθαρεί ή καταστραφεί και είναι ασφαλείς στη χρήση.
2. Εάν ανακαλύψετε οποιαδήποτε βλάβη ή ότι κάποια λειτουργία δεν λειτουργεί, σταματήστε αμέσως να χρησιμοποιείτε το κάθισμα.
3. Το παιδικό κάθισμα δεν πρέπει να χρησιμοποιείται χωρίς την ταπετσαρία! Είναι αναπόσπαστο μέρος του καθίσματος και μπορεί να αντικατασταθεί μόνο με πανομοιότυπο που παρέχεται από τον κατασκευαστή.
4. Μην επαναχρησιμοποιείτε το κάθισμα μετά από ατύχημα γιατί μπορεί να υπάρξει δομική βλάβη που το καθιστά πολύ επικίνδυνο. Μπορεί να υπάρχουν ζημιές που δεν είναι ορατές. Η επιθεώρηση από ειδικό σέρβις είναι υποχρεωτική.
5. Μην εκθέτετε το κάθισμα αυτοκινήτου στις βλαβερές συνέπειες του άμεσου ηλιακού φωτός, καθώς αυτό θα οδηγήσει σε ταχύτερη και πρόωρη γήρανση των πλαστικών μερών και ξεθώριασμα της ταπετσαρίας.
6. Αποθηκεύστε το κάθισμα αυτοκινήτου μακριά από μικρά παιδιά. Μην το αποθηκεύετε σε υγρό και σκονισμένο χώρο με πολύ χαμηλές ή υψηλές θερμοκρασίες δωματίου. Μην τοποθετείτε άλλα αντικείμενα πάνω από το κάθισμα αυτοκινήτου κατά την αποθήκευση, καθώς αυτό μπορεί να προκαλέσει βλάβη στο προϊόν.
7. Πραγματοποιήστε τακτικό έλεγχο πριν από κάθε χρήση του καθίσματος αυτοκινήτου.

8. Για προβλήματα που σχετίζονται με την κανονική λειτουργία του καθίσματος αυτοκινήτου, επικοινωνήστε με ένα εξουσιοδοτημένο κέντρο σέρβις ή με τον αντιπρόσωπο από τον οποίο το αγοράσατε ή με τον διανομέα αυτού του προϊόντος.

#### ❖ ΟΔΗΓΙΕΣ ΚΑΘΑΡΙΣΜΟΥ

1. Η ταπετσαρία μπορεί να αφαιρεθεί και να καθαριστεί με ένα ήπιο απορρυπαντικό σε πλυντήριο ρούχων σε πρόγραμμα για ευαίσθητα ρούχα (30°C). Ανατρέξτε στις οδηγίες στην ετικέτα καθαρισμού που είναι ραμμένη στην ταπετσαρία. Τα χρώματα της ταπετσαρίας μπορεί να ξεθωριάσουν εάν καθαριστεί σε θερμοκρασία μεγαλύτερη των 30°C. Μην στύβετε και στεγνώνετε σε ηλεκτρικό στεγνωτήριο ρούχων (το ύφασμα μπορεί να διαχωριστεί από τη βάση).

#### **ΓΙΑ ΤΗΝ ΑΦΑΙΡΕΣΗ ΤΗΣ ΤΑΠΕΤΣΑΡΙΑΣ ΤΟΥ ΚΑΘΙΣΜΑΤΟΣ, ΑΚΟΛΟΥΘΗΣΤΕ ΤΑ ΒΗΜΑΤΑ ΣΤΟ ΣΧΗΜΑ J.**

2. Μέρος του καθίσματος είναι πλαστικό και μπορεί να καθαριστεί με ζεστό σαπουνόνερο. Μην χρησιμοποιείτε ισχυρά καθαριστικά (π.χ. διαλύτες).

3. Η ζώνη ασφαλείας μπορεί να αφαιρεθεί και να καθαριστεί με χλιαρό σαπουνόνερο. **Προσοχή!** Μην αφαιρείτε ποτέ τα μέρη ασφάλισης της γλώσσας από τους ιμάντες.

4. Βεβαιωθείτε ότι δεν μπαίνει σαπουνί στην πόρπη ή σε οποιοδήποτε τμήμα ρύθμισης και καθοδήγησης κατά τον καθαρισμό.

5. Μην χρησιμοποιείτε χημικά καθαριστικά, λευκαντικά ή διαβρωτικά για να καθαρίσετε οποιοδήποτε μέρος του καθίσματος αυτοκινήτου.

6. Αφήνετε πάντα το κάθισμα να στεγνώσει τελείως μετά τον καθαρισμό και στη συνέχεια χρησιμοποιήστε το ή αφήστε το για αποθήκευση.

7. Αποφύγετε το βρέξιμο των ετικετών. Μην τις αφαιρείτε γιατί περιέχουν σημαντικές πληροφορίες.

**Προσοχή!** Το παιδικό κάθισμα αυτοκινήτου δεν πρέπει να χρησιμοποιείται χωρίς την ταπετσαρία. Εάν χρειαστεί να αντικαταστήσετε την ταπετσαρία καθίσματος αυτοκινήτου, βεβαιωθείτε ότι χρησιμοποιείτε την αρχική ταπετσαρία, καθώς είναι σημαντικό για τη σωστή λειτουργία του συστήματος ασφαλείας. Για αντικατάσταση με γνήσια ταπετσαρία, επικοινωνήστε με τον αντιπρόσωπο πωλήσεων από τον οποίο αγοράσατε αυτό το προϊόν, τον εισαγωγέα ή τον κατασκευαστή.

**Κατασκευάζεται Για CANGAROO στη ΛΔΚ,  
Κατασκευαστής και Εισαγωγέας: Moni Trade Ltd.  
Διεύθυνση: Βουλγαρία, Σόφια, Trebich, 1 Dolo Str.,  
Τηλέφωνο: 02/936 07 90, Ιστοσελίδα [www.cangaroo-bg.com](http://www.cangaroo-bg.com)**

**NOTA****Estatura del niño: 76-150 cm****Para niños de 76-105 cm de altura: Sistema de seguridad infantil mejorado I-Size.**

1. Se trata de seguridad infantil mejorado. Está homologado conforme al Reglamento nº 129 de la ONU para su uso en asientos de vehículos "compatibles con i-Size", tal como especifican los fabricantes de vehículos en el manual del usuario del vehículo.
2. En caso de duda, consulte al fabricante o al distribuidor del sistema de seguridad infantil.

**Para niños de 100-150 cm de altura: Asiento elevable para vehículo.**

1. Se trata de un sistema de seguridad infantil mejorado como asiento elevable i-Size. Está homologado con arreglo al Reglamento nº 129 de las Naciones Unidas para su uso principalmente en "asientos i-Size", tal como especifican los fabricantes de vehículos en el manual del usuario del vehículo.
2. En caso de duda, consulte al fabricante o al distribuidor del sistema de seguridad infantil mejorado.

**USO DESIGNADO DEL PRODUCTO**

El producto es un sistema universal de retención infantil homologado según el Reglamento nº 129 para su uso en sillas de automóvil "compatibles con i-Size" para niños de 9 a 36 kg de peso y de 76 a 150 cm de altura. El sistema de retención infantil **FORCE i-Size está homologado:**

- **para niños de 76 cm a 105 cm** con asiento orientado hacia delante, cinturón de seguridad del vehículo de 5 puntos, dispositivo de banda superior y conectores ISOFIX fijos a los puntos de anclaje ISOFIX.
- **para niños de 100 cm a 150 cm** con asiento orientado hacia delante, cinturón de seguridad del vehículo de 3 puntos y conectores ISOFIX fijos a los puntos de anclaje ISOFIX.

El asiento se instala en el asiento trasero del vehículo en la posición "**MIRANDO HACIA ADELANTE**".

**ATENCIÓN:** Nunca instale el asiento en el sentido de la circulación del vehículo y con el niño en la posición "MIRANDO HACIA DELANTE" antes de que el niño tenga 15 meses.

**ATENCIÓN:** El dispositivo de banda superior no se utiliza cuando el niño alcanza una altura de 100-150 cm. **ESTE SISTEMA DE SEGURIDAD DE NIÑOS ES APTO SÓLO SI LOS COCHES APROBADOS ESTÉN EQUIPADOS CON CINTURONES DE 3 PUNTOS ESTÁTICOS O RETRÁCTILES QUE CUMPLEN CON LOS REQUISITOS DE LA REGLA NO. 16 DE LA UN/ECE U OTROS ESTÁNDARES EQUIVALENTES.** Comprobar en las instrucciones de su coche si puede colocar este sistema de seguridad universal para niños de los grupos de peso mencionados.

**REQUISITOS LEGALES**

El asiento de seguridad infantil para automóvil está fabricado, probado y certificado de acuerdo con los requisitos para sistemas de retención infantil mejorados (ECE R 129/03). El sello con la marca de aprobación E (dentro de un círculo) y el número de aprobación están en la etiqueta de aprobación (etiqueta adhesiva puesta en el asiento de niños). Esta aprobación no será válida si haga cambios en el asiento de seguridad de niños. Solo el fabricante puede aplicar cambios al asiento de niños.

**TIPO DE LOS CINTURONES DE SEGURIDAD HOMOLOGADOS DE ASIENTO DE NIÑOS PARA COCHE - FIGURA B**

**Cinturones de seguridad del vehículo: cinturón diagonal; cinturón; puntos de fijación ISOFOX.**

FORCE i-Size sólo puede utilizarse en vehículos equipados con puntos de anclaje ISOFIX.

El asiento sólo es adecuado para su instalación en vehículos equipados con un cinturón de seguridad de 3 puntos homologado de conformidad con el Reglamento nº 16 de la Comisión Económica para Europa de las Naciones Unidas. Cuando utilice un sistema de retención infantil ISOFIX, lea las instrucciones del fabricante del vehículo.

**¡PRECAUCIÓN! ¡EXTREMÁDAMENTE PELIGROSO! NO COLOCAR LA SILLA DE COCHE EN VEHÍCULOS CON ASIENTOS CON BOLSAS DE AIRE (SRS).**

**¡PRECAUCIÓN!** ¡Si Usted siga las recomendaciones y las instrucciones en el manual, su hijo tendrá la máxima protección! ¡Preste atención a las advertencias y asegure todas las medidas de seguridad necesarias, para prevenir el riesgo de lesiones o heridas del niño y para asegurar su seguridad! ¡Usted será responsable de la seguridad del niño en caso de no cumplir o no considerar estas advertencias y recomendaciones! ¡Asegúrese de que toda persona, usando

el producto, lea y siga las instrucciones! No usar partes o accesorios de cochecito que no están aprobados por el fabricante o el distribuidor, porque esto puede crear riesgo para su niño y causar la anulación de la garantía del cochecito.

**POR FAVOR, LEER ATENTAMENTE LAS INSTRUCCIONES ANTES DE INSTALAR LA SILLA DE COCHE EN EL VEHÍCULO YA QUE UNA INSTALACIÓN INCORRECTA PUEDE SER PELIGROSA.**

### **¡IMPORTANTE! LEA ATENTAMENTE Y GUARDE PARA CONSULTAS FUTURAS**

#### **¡PRECAUCIÓN!**

- Nunca dejar al niño desatendido mientras está en la silla de coche.
- ¡Usar la silla solo para los fines para los cuales esté diseñada! No está diseñada para uso en casa.
- Nunca instale el asiento en el sentido de la circulación del vehículo y con el niño en la posición "MIRANDO HACIA DELANTE" antes de que el niño tenga 15 meses.
- Durante la instalación con el sistema ISOFIX, el cinturón de seguridad del vehículo no debe engancharse detrás de la silla de auto porque sujetaría la parte inflable del cinturón.
- La silla de niño de coche no debe substituir la cuna o la cama de niño. Si el niño necesita dormir, debe ponerlo en un carrito de bebé, cuna o cama de bebé adecuados para el fin.
- Para una seguridad máxima, como posición más segura en la mayoría de los vehículos, se recomienda la posición central del asiento trasero.
- Siempre proteger al niño en la silla de coche usando el cinturón de seguridad.
- Asegurarse de que los cinturones conectando el sistema de retención al vehículo estén lo más apretados posible. Asegurarse de que los cinturones que retienen al niño estén ajustados al cuerpo del niño, apretados lo más posible sin causar molestias a su niño y que no estén retorcidos.
- Es muy importante usar el cinturón de regazo abajo, para que la pelvis quede firmemente sujeta.
- No utilice el sistema de retención en un vehículo que solo esté dotado con un cinturón de regazo.
- Compruebe siempre que no haya objetos sueltos detrás de la silla o en el asiento al lado, objetos o equipaje que puedan causar lesiones al niño en caso de una parada repentina, colisión o accidente de tráfico. Deben quitarse o sujetarse de forma segura, y a una distancia segura de la silla y del niño.
- El producto debe estar firmemente sujeto al asiento del vehículo por medio de los cinturones de seguridad, incluso cuando no esté en uso, porque de lo contrario, en caso de accidente de tráfico o cuando el vehículo se detenga de repente, la silla de coche puede lesionar a los pasajeros.
- No usar otros puntos, con excepción a los descritos en las instrucciones e indicados en la silla infantil.
- Asegurarse de que todas las partes del sistema de retención estén fijadas correctamente en sus sitios y no existe riesgo de que se queden pillados en los asientos ajustables y las puertas durante el uso diario del vehículo.
- Tras un choque fuerte, la silla y los cinturones pueden estar dañados, por lo cual se recomienda reemplazarlos.
- No aplicar cambios o mejoras, ni añadir nuevos accesorios o almohadillas a la estructura de la silla de coche que no sean las proporcionadas por el fabricante y sin la aprobación previa de una organización autorizada. Asegurarse de seguir atentamente las instrucciones del fabricante al instalar y ajustar este sistema de retención para niños.
- No atar cables ni correas adicionales al producto para evitar el riesgo de asfixia.
- En caso de daño en el asiento, no intentar repararlo, sino comunicarse con un taller autorizado o con el importador.
- El sistema de retención para niños no debe utilizarse sin una funda.
- La funda de la silla para niños no debe sustituirse por una funda no recomendada por el fabricante. La funda juega un papel importante en la efectividad del sistema de retención.
- Si deja su vehículo expuesto a la luz solar directa, le recomendamos que cubra el asiento del vehículo, ya que éste y las piezas de plástico adjuntas pueden calentarse mucho y deformarse. Además, antes de colocar al niño en el asiento y para evitar quemaduras, comprobar que el asiento no se haya calentado.
- Mantenga lejos del fuego.
- No almacenar el producto en lugares húmedos o bajo la luz solar directa.
- No intentar reparar usted mismo/-a la silla de coche. esto puede causar otros daños en el futuro, si se haga por un no profesional.

### **PARTES PRINCIPALES DE LA SILLA PARA NIÑOS - FIGURA A**

**¡IMPORTANTE!** Los diagramas y figuras de este manual son meramente ilustrativos y orientativos.

**COMPONENTES:** 1.Reposacabezas; 2. Guía para cinturón diagonal; 3. Respaldo; 4. Hombros; 5. Reductor; 6. Cinturones de la silla; 7. Hebilla; 8. Separapiernas acolchado; 9. Botón de regulación de los cinturones; 10. Cinta de regulación de los cinturones; 11. Guías de colocación de ISOFIX/ Guía ISOFIX; 12. Palanca de regulación del reposacabezas; 13. Top Tether; 14. Regulador de

tracción Top-Tether; 15. Conectores ISOFIX para Top-Tether; 16. Guía para cinturón abdominal; 17. Botones de extracción y desenganche de los conectores ISOFIX; 18. Conectores ISOFIX.

### INSTALACIÓN DEL SISTEMA ISOFIX - FIGURA C

**Paso 1:** Coloque las guías de inserción ISOFIX en los puntos de anclaje ISOFIX del vehículo, situados entre la superficie y el respaldo del asiento del vehículo.

**Paso 2:** Pulse el botón ISOFIX para liberar los anclajes ISOFIX y tírelos hacia fuera todo lo posible (en la posición más larga).

**Paso 3:** Coloque el asiento infantil en el asiento del automóvil y dirija los dos conectores ISOFIX a los puntos de anclaje ISOFIX del asiento del automóvil.

**Paso 4:** Presione uno de los conectores ISOFIX para encajarlo en el punto de anclaje ISOFIX con un "clic". Repita la operación en el otro lado para fijar los dos conectores ISOFIX. El indicador ISOFIX debe estar verde en ambos lados. La instalación se ha completado. **¡ATENCIÓN! Los conectores ISOFIX sólo están correctamente colocados si los dos indicadores del sistema ISOFIX están en verde.**

**Paso 5:** Empuje el asiento infantil lo más atrás posible contra el respaldo del automóvil hasta que quede ajustado contra él. Sacuda el asiento infantil para asegurarse de que está bien sujeto y vuelva a comprobar los botones verdes de seguridad.

### INSTALACIÓN DEL ASIENTO CON DISPOSITIVO DE BANDA SUPERIOR - FIGURA D

El punto de enganche superior es un dispositivo fijo situado en el maletero o en el suelo del vehículo.

Tire de la parte superior del dispositivo de banda y presione el ajustador para fijar la banda al respaldo del asiento del automóvil. Apriete la correa del dispositivo de banda superior hasta que el indicador del mecanismo de ajuste se ponga verde. Si el indicador no se muestra en verde, el dispositivo de banda superior no está instalado correctamente.

**¡ATENCIÓN!** Después de la instalación, compruebe que el asiento está fijado de forma firme y segura.

### AJUSTE DEL REPOSACABEZAS - FIGURA E

Para ajustar el reposacabezas, tire del anillo de liberación del reposacabezas y manténgalo pulsado. Tire del anillo hacia arriba para desplazar el reposacabezas a una posición más alta. Mantenga el anillo y empuje el reposacabezas hacia abajo para moverlo a una posición más baja. Cuando el reposacabezas esté en la posición deseada, suelte el anillo para bloquearlo. Si el asiento infantil se utiliza orientado hacia delante, el reposacabezas debe ajustarse de modo que las correas del arnés de 5 puntos queden a la misma altura o ligeramente por encima de los hombros del niño (FIGURA E.1).

### INSTALACIÓN DE UN CINTURÓN DE SEGURIDAD DE 5 PUNTOS - FIGURA F

**Paso 1:** Mantenga pulsado el botón de ajuste del cinturón y tire al máximo del cinturón de hombro hacia usted. Asegúrese de pasar el cinturón de hombro por debajo de las almohadillas pectorales como se muestra en la figura 1.

**Paso 2:** Pulse el botón rojo de la hebilla del cinturón de 5 puntos para desabrocharlo.

**Paso 3:** Coloca al niño en el asiento. Pasa las correas de los hombros por encima de los hombros del niño y encaja las lengüetas de la hebilla entre sí. Bloquee las lengüetas remetidas en la hebilla.

**Paso 4:** Tire de ambos cinturones de hombro para tensar el cinturón subabdominal. Asegúrese de que el cinturón subabdominal está colocado a baja altura para que la pelvis del niño quede firmemente sujeta.

**Paso 5:** Tire del regulador del cinturón de 5 puntos hasta que el cinturón sujete correctamente al niño. Tire de ambas almohadillas pectorales hasta la posición más baja.

### DESMONTAJE DEL CINTURÓN DE SEGURIDAD DE 5 PUNTOS - FIGURA G

**¡ATENCIÓN!** El cinturón de 5 puntos del asiento se retira cuando el niño mide entre 100 y 150 cm.

**Paso 1:** Desabroche el cinturón de la hebilla unificadora, retire la almohadilla para entrepiernas y pase la hebilla por la abertura del damasco.

**Paso 2:** Mantenga pulsado el botón de ajuste del cinturón de hombro. Retire la cubierta del respaldo del asiento, saque el conector metálico y desconecte de él los cinturones de los hombros. Introduzca el conector metálico en las ranuras del asiento y apriételo para evitar que se salga.

**Paso 3:** Levante el damasco del reposacabezas y tire de las correas de los hombros en la parte delantera para extraerlas del asiento.

### INSTALACIÓN DE UN ASIENTO DE AUTO EN SENTIDO DE LA MARCHA - FIGURA H

ALTURA DEL NIÑO: 76-105 cm

Uso de: ISOFIX + Dispositivo de banda superior + Cinturón de seguridad de 5 puntos

Instalación con sistema ISOFIX y dispositivo de banda superior (mirando hacia delante).

Utiliza el cinturón de seguridad de 5 puntos del asiento para garantizar la seguridad de su hijo.

1. Coloque los anclajes ISOFIX en las fijaciones ISOFIX del automóvil.

2. Coloque el asiento firmemente en el asiento del auto en el sentido de la circulación, fije el dispositivo de banda superior.

3. Coloque al niño en el asiento, abroche el cinturón de seguridad de 5 puntos

### **INSTALACIÓN DE UN ASIENTO DE AUTO EN SENTIDO DE LA MARCHA - FIGURA I**

**ALTURA DEL NIÑO: 100-150 cm**

**Uso de: ISOFIX + cinturón de seguridad de 3 puntos**

**Uso de: cinturón de seguridad de 3 puntos**

#### **Instalación con sistema ISOFIX y cinturón de seguridad de 3 puntos (mirando hacia adelante) – Figura I.1.**

Utiliza el cinturón de seguridad de 3 puntos del asiento para garantizar la seguridad de su hijo.

1. Coloque los anclajes ISOFIX en las fijaciones ISOFIX del automóvil.

2. Coloque al niño en el asiento y ajuste la altura del reposacabezas en función de la talla del niño.

3. Tire del cinturón de 3 puntos del vehículo.

4. Pase el cinturón diagonal por la guía del reposacabezas y el cinturón subabdominal por la guía de la base y fíjelos en la hebilla del automóvil.

#### **Instalación sólo con cinturón de seguridad de 3 puntos (orientado hacia delante) - Figura I.2.**

1. Coloque al niño en el asiento y ajuste la altura del reposacabezas en función de la estatura del niño.

2. Tire del cinturón de 3 puntos del vehículo.

3. Pase el cinturón diagonal por la guía del reposacabezas y el cinturón subabdominal por la guía de la base y fíjelos en la hebilla del automóvil.

### **LIMPIEZA Y MANTENIMIENTO**

#### **❖ INSTRUCCIONES DE MANTENIMIENTO**

1. Comprobar regularmente los mecanismos de bloqueo, sujeción y ajuste, los cinturones y la tapicería para asegurarse de que estén en buen estado de funcionamiento, que no estén desgastados ni dañados y que sean seguros de usar. 2. En caso de identificar un daño o una función que no esté activa, dejar de usar la silla de inmediato. 3. ¡La silla infantil no debe usarse sin la tapicería! Es parte integral de la silla y sólo puede ser reemplazada por una idéntica suministrada por el fabricante. 4. No volver a usar la silla tras un accidente, porque es posible que haya daños en la estructura que hagan el uso muy peligroso. Es posible que haya daños que no estén visibles. Es mandatoria la inspección por un especialista de taller. 5. No exponer la silla de coche a los efectos nocivos de la luz solar directa, ya que esto provocará un envejecimiento más rápido y prematuro de las piezas de plástico y el desvanecimiento de la tapicería. 6. Almacenar la silla de coche en un lugar fuera del alcance de los niños. No guardar en lugares húmedos o polvorientos y a temperaturas de ambiente demasiado bajas o altas. No colocar otros objetos encima de la silla de coche mientras esté almacenada, ya que esto puede causar daños en el producto. 7. Antes de cada uso de la silla de coche, hacer una inspección regular. 8. En caso de problemas, relacionados con el uso habitual de la silla de coche, contactar con un taller autorizado, el comerciante de donde la haya comprado, o con el distribuidor de este producto.

#### **❖ INSTRUCCIONES DE LIMPIEZA**

1. La tapicería se puede quitar y limpiar con un detergente suave en una lavadora en un programa delicado (30°C). Consultar las instrucciones en la etiqueta de limpieza cosida a la tapicería. Los colores de la tapicería pueden destefñirse si se limpia a más de 30°C. No centrifugar y no secar en una secadora de ropa eléctrica (la tela puede separarse de la guata).

#### **PARA DESMONTAR EL TAPIZADO DEL ASIENTO, SIGA LOS PASOS DE LA FIGURA J.**

2. Una parte de la silla es de plástico y se puede limpiar con agua tibia y jabón. No usar detergentes agresivos (como por ejemplo disolventes). 3. El cinturón de seguridad se puede quitar y limpiar con agua tibia con jabón. **¡Precaución!** Nunca separar las lengüetas de bloqueo de las correas. 4. Asegurarse de que durante la limpieza jabón no entre en la hebilla o cualquiera otra parte de ajuste o guías. 5. No usar detergentes químicos, lejía o detergentes desintegrantes para la limpieza de cualquiera parte de la silla de coche. 6. Siempre dejar la silla secarse por completo tras la limpieza y solo entonces usarla o guardarla. 7. Evitar mojar las etiquetas. No las quite, porque contienen información importante.

**¡Precaución!** La silla de coche para niños no debe usarse sin la tapicería. Si necesita reemplazar la tapicería de la silla de coche, asegurarse de usar la tapicería original, ya que es importante para el funcionamiento correcto del sistema de seguridad. Para reemplazar con tapicería original, comunicarse con el agente de ventas de donde haya comprado este producto, el importador o el fabricante.

**Hecho para CANGAROO en la RPC**

**Fabricante e Importador: Moni Trade Ltd.**

**Dirección: Bulgaria, Sofia, Trebich, 1 Dolo Str.,**

**Número de teléfono: 02/936 07 90; Sitio web: [www.cangaroo-bg.com](http://www.cangaroo-bg.com)**

**NOTĂ****Înălțimea copilului: 76-150 cm****Pentru înălțimea copilului de 76-105 cm: I-Size sistem avansat de siguranță pentru copii.**

1. Acesta este un sistem avansat de siguranță pentru copii. Este omologat în conformitate cu Regulamentul 129 al ONU pentru utilizarea în locuri în vehicule "compatibile cu I-Size", așa cum este specificat de către producătorul vehiculului în manualul de utilizare.

2. În caz de îndoieli, consultați producătorul sau comerciantul cu amănuntul al sistemului de siguranță pentru copii.

**Pentru înălțimea copilului de 100- 150 cm: Scaun înălțător pentru vehicul.**

1. Acesta este un sistem avansat de siguranță pentru copii. Este omologat în conformitate cu Regulamentul 129 al ONU pentru utilizarea în locuri în vehicule "compatibile cu i-Size", așa cum este specificat de către producătorul vehiculului în manualul de utilizare.

2. În caz de îndoieli, consultați producătorul sau comerciantul cu amănuntul al sistemului de siguranță pentru copii.

**UTILIZAREA PREVĂZUTA A PRODUSULUI**

Produsul este un sistem universal de retenere pentru copii, omologat conform Regulamentului nr. 129 pentru utilizare pe scaunele „compatibile i-Size” din autoturisme **pentru copii cu greutatea de la 9 la 36 kg, cu înaltime 76-150 cm**. Sistemul de asigurare a copiilor **FORCE i-Size** în timpul călătoriei într-un vehicul **este omologat:**

- **pentru copii cu înaltime de la 76 cm până la 105 cm** cu scaun montat în direcția sensului de mers, cu centura de siguranță în 5 puncte a scaunului, punct de ancorare superior și conectori ISOFIX fixați pe punctele de ancorare ISOFIX.
- **pentru copii cu înaltime de la 100 cm până la 150 cm** cu scaun montat în direcția sensului de mers, cu centura de siguranță în 3 puncte a vehiculului și conectori ISOFIX fixați pe punctele de ancorare ISOFIX.

Scaunul trebuie montat pe bancheta din spate a autovehiculului în poziție **“CU FATA SPRE DIRECTIA DE MERS”**.

**ATENȚIE:** Nu montați niciodată scaunul în direcția sensului de mers al vehiculului și cu poziția copilului **“CU FATA SPRE DIRECTIA DE MERS”**, înainte ca copilul să împlinească 15 luni!

**ATENȚIE:** Dispozitivul cu bandă superioară nu se utilizează atunci când copilul atinge o înălțime de 100-150 cm.

**ACEST SISTEM DE SIGURANTA PENTRU COPII ESTE POTRIVIT DOAR PENTRU VEHICULE OMOLOGATE SI ECHIPATE CU CENTURI DE SIGURANTA CU PRINDERE IN 3 PUNCTE STATICE SAU CU RETRACTOR, CONFORME CU CERINTELE REGULAMENTULUI ONU/CEE NR. 16 SAU AL ALTE STANDARDE ECHIVALENTE.** Verificați în instrucțiunile vehiculului dumneavoastră dacă poate fi instalat acest sistem universal de siguranță pentru copiii din grupele de greutate menționate.

**CERINȚE LEGALE**

Scaunul auto de siguranță pentru copii este fabricat, testat și certificat în conformitate cu cerințele privind sistemele îmbunătățite pentru siguranța copiilor (ECE R 129/03). Ștampilă cu E aprobarea (încercuit) se găsește pe eticheta de aprobare (sticker, amplasat pe scaunul de siguranță copii). Această aprobare își pierde valabilitatea dacă aduceți modificări scaunului de siguranță copii. Numai producătorului îi este permis să aducă modificări la scaunul pentru siguranță copiilor.

**TIPUL DE CENTURI OMOLOGATE PENTRU ASIGURAREA SCAUNULUI PENTRU COPII ÎN VEHICUL - FIGURA B**

**Centuri de siguranță auto: centura diagonală; centura de talie; puncte de prindere ISOFIX.**

FORCE i-Size poate fi utilizat doar în autovehicule prevăzute cu puncte de fixare ISOFIX.

Scaunul este potrivit pentru montat numai în autovehicule, prevăzute cu o centură de siguranță cu prindere în 3 puncte, în conformitate cu Regulamentul nr. 16 al Comisiei Economice pentru Europa de la ONU.

**ATENȚIE! EXTREM DE PERICULOS! NU PLASAȚI SCAUNUL AUTO ÎN VEHICUL PE SCAUNELE DOTATE CU AIRBAG (SRS).**

**ATENȚIE!** Copilul dumneavoastră va fi protejat la maxim în condiția în care respectați indicațiile și recomandările din instrucțiune! Acordați o atenție avertismentelor și luați toate măsurile de precauție necesare pentru a preveni riscul de vătămare sau accidentare a copilului și pentru a asigura siguranța acestuia! Dumneavoastră sunteți responsabil pentru siguranța copilului, dacă nu urmați și nu respectați aceste indicații și recomandări! Asigurați-vă ca fiecare persoană care folosește caruciorul a luat la cunoștință instrucțiunile și le respectă. Nu folosiți componente sau accesorii pentru carucior, care nu sunt aprobate de către producător sau distribuitor, deoarece acest lucru poate pune în pericol copilul dumneavoastră și poate duce la anularea garanției caruciorului.

**VA RUGĂM SĂ CITIȚI CU ATENȚIE INSTRUCȚIUNILE ÎNAINTE DE MONTAREA SCAUNULUI AUTO ÎN VEHICUL, DEOARECE MONTAREA ÎNCORECTĂ POATE FI PERICULOASĂ.**

### **IMPORTANT! CITIȚI CU ATENȚIE ȘI PĂSTRAȚI PENTRU REFERINȚE VIITOARE**

#### **ATENȚIE!**

- Niciodată nu lăsați copilul nesupravegheat în timp ce se află în scaunul auto.
- Utilizați scaunul numai conform destinației! Scaunul auto nu este construit pentru uz casnic.
- Nu montați niciodată scaunul în direcția sensului de mers al vehiculului și cu poziția copilului "CU FATA SPRE DIRECTIA DE MERS", înainte ca copilul să implinească 15 luni!
- În timpul instalării cu Sistemul Isofix, centura de siguranță a automobilului nu trebuie să fie prinsă în spatele scaunului auto pentru copii deoarece ar putea cauza declanșarea porțiunii gonflabile a centurii.
- Scaunul auto pentru copii nu înlocuiește tarcul sau patul copilului. Dacă copilul dumneavoastră are nevoie să doarmă, acesta trebuie așezat într-un carucior, tarc sau pat corespunzător.
- Pentru o protecție maximă, poziția centrală a banchetei din spate este recomandată ca fiind cea mai sigură poziție în majoritatea vehiculelor.
- Protejați întotdeauna copilul în scaunul auto folosind centura de siguranță.
- Asigurați-vă că toate centurile care fixează sistemul de siguranță din vehicul sunt fixate cât mai strâns posibil. Asigurați-vă că centurile care asigură copilului o siguranță sunt ajustate față de corpul copilului, fixate cât mai strâns posibil fără a provoca disconfort copilului dumneavoastră și nu sunt răsucite.
- Este foarte important să utilizați centura abdominală cât mai jos posibil, astfel încât pelvisul să fie menținut foarte bine.
- Nu utilizați centura de siguranță în vehicul numai cu centura abdominală.
- La montarea scaunului auto asupra construcției caruciorului pentru copii, asigurați-vă că toate dispozitivele de blocare sunt activate înainte de utilizare.
- Verificați întotdeauna pentru obiecte neasigurate aflate în spatele scaunului sau pe scaunul de lângă acesta, obiecte sau bagaje care ar putea cauza rănirea copilului în cazul unei opriri bruște, coliziuni sau accident. Acestea trebuie îndepărtate sau fixate în mod foarte sigur, dar la o distanță sigură față de scaun și copil.
- Produsul trebuie fixat în mod ferm de scaunul auto prin intermediul centurilor de siguranță, chiar și atunci când nu este utilizat, deoarece în caz contrar, în caz de accident sau oprire bruscă a vehiculului, scaunul auto poate rani pasagerii aflați în acesta.
- Nu utilizați alte puncte, portante de sarcină, decât cele descrise în instrucțiuni și marcate pe scaunul pentru copii.
- Asigurați-vă că toate piesele sistemului de siguranță sunt blocate în mod corect la locul lor și că nu există pericolul ca în timpul utilizării zilnice a vehiculului, acestea să fie prinse de scaunele și usile reglabile.
- În cazul unei coliziuni puternice, scaunele și centurile de siguranță pot fi deteriorate, așa că se recomandă înlocuirea acestora.
- Nu efectuați modificări, îmbunătățiri și nu adăugați noi accesorii sau structuri asupra construcției scaunului auto, altele decât cele prevăzute de producător și fără aprobarea prealabilă a unei organizații autorizate. Va rugăm să vă asigurați că urmați cu atenție instrucțiunile producătorului atunci când montați și reglați acest sistem de siguranță pentru copii.
- Nu atașați cabluri sau legături suplimentare la produs pentru a evita riscul de sufocare.
- În cazul în care apare vreă defectiune pe scaun, nu încercați să o remediați singur, contactați un centru de service autorizat sau importatorul.
- Sistemul de siguranță pentru copii nu trebuie utilizat fără husă.
- Husa scaunului pentru copii nu trebuie înlocuită cu o husă care nu este recomandată de producător. Husa joacă un rol foarte important în ceea ce privește eficacitatea sistemului de siguranță.



- Dacă lăsați mașina la lumina directă a soarelui, vă recomandăm să acoperiți scaunul auto, deoarece acesta și componentele aferente din plastic se pot încălzi foarte mult și se pot deforma. De asemenea, înainte de a așeza copilul în scaun, verificați dacă scaunul s-a încălzit, pentru a-l preveni de eventuale arsuri.
- A se feri de foc. Nu utilizați produsul în apropierea surselor directe de căldură – aparate de încălzire, aragaze sau flăcări deschise.
- Nu păstrați produsul în locuri umede și sub lumina directă a soarelui.
- Nu încercați să reparați singur scaunul auto. Acest lucru poate duce la daune ulterioare dacă este efectuată de un non-profesionist.

## COMPONENTE PRINCIPALE ALE SCAUNULUI PENTRU COPII – – FIGURĂ A

**IMPORTANT!** Diagramele și figurile din aceste instrucțiuni au doar scop ilustrativ și orientativ.

**PARTI COMPONENTE:** 1. Tetieră; 2. Ghidaj centuri de siguranță diagonale; 3. Pat de copii; 4. Centuri de umăr; 5. Adaptorul; 6. Centuri siguranță scaun; 7. Cataramă; 8. Curea dintre picioare, matlasată; 9. Buton de reglare a centurilor; 10. Bandă de reglare a centurilor de siguranță; 11. File de fixare a ghidajului ISOFIX; 12. Manetă de reglare a tetierei; 13. Top Tether; 14. Regulator de tragere a legăturii de sus; 15. Conectori ISOFIX pentru Top-Tether; 16. Ghidaj al centurilor abdominale; 17. Butoane pentru extragerea și decuplarea conectorilor ISOFIX; 18. Conectoare ISOFIX.

## INSTALARE SISTEM ISOFIX – FIGURĂ C

**Pasul 1:** Montați ghidajele de instalare ISOFIX la punctele de fixare ISOFIX ale autovehiculului, care sunt amplasate în suprafața și tetiera scaunului din spate al automobilului.

**Pasul 2:** Apasați butonul ISOFIX de eliberare capetele ISOFIX și trageți-le maxim spre afară (în poziția cea mai lungă).

**Pasul 3:** Amplasați scaunul pentru copil pe scaunul autovehiculului și direcționați cei doi conectori ISOFIX spre punctele de fixare ISOFIX care se află pe scaunul autovehiculului.

**Pasul 4:** Apasați unul dintre conectori ISOFIX pentru a-l fixa la cunțul de prindere ISOFIX până se aude sunetul "click". Repetați acțiunile și pe partea opusă pentru a fixa ambii conectori ISOFIX. Indicatorul ISOFIX trebuie să fie verde din ambele părți. Instalarea este reușită. **ATENȚIE! Conectorii ISOFIX sunt montați corespunzător doar dacă ambii indicatori ISOFIX al sistemului sunt vizibili în verde.**

**Pasul 5:** Apasați scaunul pentru copii spre spătarul autovehiculului cât mai departe, până când se sprijină perfect de spătar. Mișcați scaunul pentru copil de câteva ori în ambele direcții pentru a vă asigura că este fixat sigur și verificați din nou indicatorii verzi de siguranță.

## MONTAREA SCAUNULUI CU PUNCT DE ANCORARE SUPERIOR – FIGURĂ D

Punctul superior de ancorare este un dispozitiv fix pe portbagajul sau podeaua vehiculului.

Trageți partea superioară a dispozitivului cu ancorare și apăsați butonul de reglare, pentru a fixa curea în spatele scaunului auto. Strângeți centura la punctul superior de ancorare până când indicatorul mecanismului de reglare devine verde. Dacă indicatorul nu este verde, punctul de ancorare superior nu este montat corect.

**ATENȚIE!** După montare verificați dacă scaunul este fixat ferm și în mod sigur.

## AJUSTARE TETIEREI – FIGURĂ E

Pentru a ajusta tetiera, trageți și mențineți inelul pentru eliberare tetierei. Trageți de inel în sus pentru a regla tetiera într-o poziție mai înaltă. Mențineți apăsat inelul și trageți de tetiera în jos pentru a-o muta într-o poziție mai joasă. În momentul când tetiera este reglată într-o poziție dorită, eliberați inelul pentru a bloca tetiera.

Dacă scaunul de copil se folosește în direcția sensului de mers al autovehiculului, tetiera trebuie să fie reglată astfel încât curele centurii cu prindere în 5 puncte să fie la aceeași înălțime sau cu puțin peste umerii copilului (FIGURĂ E.1).

## INSTALARE CENTURĂ DE SIGURANȚĂ CU PRINDERE ÎN 5 PUNCTE – FIGURĂ F

**Pasul 1:** Mențineți apăsat butonul pentru ajustare centurii și trageți curea pentru umeri spre dumneavoastră cât mai mult. Asigurați-vă că trageți centura pentru umeri sub protectorii pentru piept, cum se arată în figură 1.

**Pasul 2:** Apasați butonul roșu al cataramii de pe centura cu 5 puncte de fixare pentru a-o desface.

**Pasul 3:** Puneți copilul să stea în scaun. Trageți centurile pentru umeri peste umerii copilului și introduceți limbile cataramii una în altă. Blocați limbile poziționate în cataramă.

**Pasul 4:** Trageți de ambele curele de la centură de umeri pentru a strânge centura sub poala. Asigurați-vă că centura este fixată destul de jos pentru a susține ferm bazinul copilului.

**Pasul 5:** Trageți de reglajul centurii cu prindere în 5 puncte până când centura asigură ferm copilul. Trageți de cele două protecții pentru piept în poziția cea mai joasă.

## DEMONTARE CENTURĂ DE SIGURANȚĂ CU PRINDERE ÎN 5 PUNCTE – FIGURĂ G

**ATENȚIE! Centura de siguranță cu 5 puncte de prindere al scaunelului se îndepartează când copilul are o înălțime între 100 cm și 150 cm.**

**Pasul 1:** Desprindeți centura de pe catarama îmbinătoare, scoateți suportul între picioare și treceți catarama prin deschizătura din materialul învelitor.

**Pasul 2:** Apăsați și mențineți apăsat butonul de ajustare centurile pentru umeri. Scoateți capacul din spatele scaunelului, trageți de îmbinătorul metalic și desprindeți de pe el centurile pentru umeri. Introduceți conectorului din metal în locurile prevăzute din scaunel și strângeți pentru a nu cadea.

**Pasul 3:** Ridicați materialul învelitor de pe tetiera și trageți centurile de umeri în față, pentru a le îndepărta de pe scaunel.

**MONTAREA SCAUNULUI AUTO IN POZITIE “CU FATA SPRE DIRECTIA DE MERS” – FIGURĂ H  
INALTIMEA COPILULUI: 76-105 cm**

**Utilizare: ISOFIX + Punct de ancorare superior + centura de siguranta in 5 puncte**

**Montarea cu sistem ISOFIX si punct de ancorare superior (cu fata orientata inainte).**

Utilizati centura de siguranta in 5 puncte a scaunului auto pentru a asigura siguranta copilului.

1. Montati conectorii ISOFIX la dispozitivele ISOFIX ale vehiculului.
2. Asezati scaunul auto ferm pe scaunul vehiculului, in pozitie orientata spre directia sensului de mers si fixati punctul de ancorare superior.
3. Asezati copilul in scaun, fixati centura de siguranta in 5 puncte.

**MONTAREA SCAUNULUI AUTO IN POZITIE “CU FATA SPRE DIRECTIA DE MERS” – FIGURĂ I  
INALTIMEA COPILULUI: 100-150 cm**

**Utilizare: ISOFIX + centura de siguranta auto in 3 puncte**

**Utilizarea: centura de siguranță în 3 puncte a vehiculului**

**Montarea cu sistem ISOFIX si centura de siguranta in 3 puncte (cu fata orientata inainte) – Figură I.1.**

Utilizati centura de siguranta in 3 puncte a scaunului auto pentru a asigura siguranta copilului.

1. Montati conectorii ISOFIX la dispozitivele ISOFIX ale vehiculului.
2. Asezati copilul in scaun si reglati inaltimea tetierei in functie de inaltimea copilului.
3. Trageți centura de siguranta auto in 3 puncte.
4. Treceti centura diagonala prin ghidajul de pe tetiera, iar centura abdominala prin ghidajul de pe baza si fixati-le de catarama vehiculului.

**Montarea cu centura de siguranta in 3 puncte (cu fata orientata inainte) – Figură I.2.**

1. Așezați copilul în scaun și reglați înălțimea tetierei în funcție de înălțimea copilului.
2. Trageți în sus centura de siguranță în 3 puncte.
3. Treceti centura diagonală prin ghidajul tetierei și centura subabdominală prin ghidajul bazei și fixați-le cu catarama în scaunul auto.

**CURATARE SI INTRETINERE**

**❖ INSTRUCȚIUNI DE INTRETINERE**

1. Verificati in mod regulat mecanismele de blocare, fixare si reglare, curelele si tapiteria, pentru a va asigura ca sunt in stare buna de functionare, nu sunt uzate sau deteriorate si utilizarea lor va fi sigura.
2. Daca depistati vreo deteriorare sau ca anumita functie nu functioneaza, opriti imediat utilizarea scaunului.
3. Scaunul pentru copil nu trebuie folosit fara tapiterie! Aceasta este parte integranta a scaunului si poate fi inlocuita doar cu una identica, furnizata de catre producator.
4. Nu utilizati scaunul dupa accident, deoarece pot exista daune asupra structurii care il fac foarte periculos. Pot exista daune care nu sunt vizibile. Inspectia de catre un specialist de service este obligatorie.
5. Nu expuneti scaunul auto la efectele daunatoare ale razelor directe ale soarelui, deoarece acest lucru va duce la imbatranirea mai rapida si prematura a componentelor din plastic si la decolorarea tapiteriei.
6. Pastrati scaunul auto in locuri care nu sunt la indemana copiilor mici. Nu depozitati in incapere umeda si prafuita, cu temperaturi foarte scazute sau ridicate. Nu asezati alte obiecte deasupra scaunului auto, in timpul depozitarii, deoarece acest lucru poate duce la deteriorarea produsul.
7. Efectuati o inspectie periodica inainte de fiecare utilizare a scaunului auto.
8. In caz de probleme legate de functionarea normala a scaunului auto, contactati un centru de service autorizat sau comerciantul de la care l-ati achizitionat sau distribuitorul acestui produs.

**❖ INSTRUCȚIUNI DE CURATARE**

1. Tapiteria poate fi îndepărtată și curățată cu un detergent ușor într-o mașină de spălat, cu ciclul de spălare delicat (30°C). Va rugăm să consultați instrucțiunile de pe eticheta de curățare, cusută pe tapiterie. Culoarele tapiteriei se pot estompa dacă este curățată la mai mult de 30°C. Nu utilizați centrifuga și uscare într-un uscător de rufe electric (tesătura se poate separa de vată).

**PENTRU A ÎNDEPĂRȚA TAPIȚERIA SCAUNULUI, URMAȚI PAȘII INDICAȚI ÎN FIGURA J.**

2. O parte a scaunului este din plastic și poate fi curățată cu apă caldă și săpun. Nu utilizați agenți de curățare puternici (de exemplu, solvenți).

3. Centura de siguranță poate fi scoasă și curățată cu apă caldă și săpun. **Atenție!** Nu îndepărtați niciodată piesele de blocare cu limbi de pe curele.

4. Asigurați-vă că în timpul curățării nu pătrunde săpun în cataramă sau în oricare componentă de reglare și ghidare.

5. Nu utilizați substanțe chimice de curățare, înalbitor sau degresanți pentru a curăța oricare parte a scaunului auto.

6. Lăsați întotdeauna scaunul să se usuce complet după curățare și apoi folosiți sau depozitați spre păstrare.

7. Evitați umezirea etichetelor. Nu îndepărtați etichetele deoarece conțin informații importante.

**Atenție!** Scaunul auto pentru copii nu trebuie folosit fără tapiterie. Dacă trebuie să schimbați tapiteria scaunului auto, va rugăm să vă asigurați că utilizați tapiterie originală, deoarece acest lucru este important pentru funcționarea corectă a sistemului de siguranță. Pentru a înlocui cu tapiterie originală, contactați agentul de vânzări de la care ați achiziționat acest produs, importatorul sau producătorul.

Făcut pentru CANGAROO în RPC  
Producător și Importator: Moni Trade Ltd.  
Adresa: Bulgaria, Sofia, Trebich, str. Dolo nr. 1,  
Număr de telefon: 02/936 07 90,  
Site: [www.cangaroo-bg.com](http://www.cangaroo-bg.com)

**ПРИМЕЧАНИЕ****Рост ребенка: 76-150 см****Для ребенка ростом 76-105 см: усовершенствованная детская удерживающая система I-Size.**

1. Это усовершенствованная детская удерживающая система. Она официально утверждена в соответствии с Правилами № 129 ООН для использования на сиденьях, совместимых с «i-Size», в транспортных средствах, как указано изготовителем транспортного средства в руководстве пользователя.

2. Если у вас есть какие-либо сомнения, проконсультируйтесь с производителем детской удерживающей системы или с продавцом.

**Для ребенка ростом 100- 150 см: Автокресло-бустер для транспортного средства.**

1. Это усовершенствованная детская удерживающая система, такая как детское сиденье i-Size. Она официально утверждена в соответствии с Правилами № 129 ООН для использования главным образом на «сиденьях i-Size», как указано изготовителями транспортных средств в руководстве по эксплуатации транспортного средства.

2. В случае сомнений обратитесь к производителю или продавцом усовершенствованной детской удерживающей системы.

**НАЗНАЧЕНИЕ ПРОДУКТА - РИСУНОК А**

Изделие представляет собой универсальную детскую удерживающую систему, официально утвержденную в соответствии с Правилom № 129 для использования в сиденьях, совместимых с i-Size, в машинах: **для детей весом от 9 до 36 кг, ростом 76-150 см.** Детская удерживающая система во время поездки в автомобиле **FORCE i-Size одобрена:**

- **для детей ростом от 76 см до 105 см** для сиденья, установленного по ходу движения, с 5-точечным ремнем безопасности, устройством Top Tether, и фиксированными соединителями ISOFIX к точкам крепления ISOFIX.
- **для детей ростом от 100 см до 150 см** для сиденья, установленного по ходу движения, с 3-точечным ремнем безопасности, и фиксированными соединителями ISOFIX к точкам крепления ISOFIX.

Автокресло устанавливается на заднем сиденье автомобиля в положении **«ЛИЦОМ ВПЕРЕД»**.

**ПРЕДУПРЕЖДЕНИЕ:** Никогда не устанавливайте сиденье по ходу движения транспортного средства и с положением ребенка, «ЛИЦОМ ВПЕРЕД», до того, как ребенку исполнится 15 месяцев!

**ПРЕДУПРЕЖДЕНИЕ:** Якорный ремень не используется при достижении ребенком роста 100-150 см.

**ЭТО ДЕТСКОЕ УДЕРЖИВАЮЩЕЕ УСТРОЙСТВО ПОДХОДИТ ТОЛЬКО В ТОМ СЛУЧАЕ, ЕСЛИ ОДОБРЕННЫЕ ТРАНСПОРТНЫЕ СРЕДСТВА ОСНАЩЕНЫ 3-ТОЧЕЧНЫМИ СТАТИЧНЫМИ ИЛИ ВЫДВИЖНЫМИ РЕМНЯМИ БЕЗОПАСНОСТИ, СООТВЕТСТВУЮЩИМИ ТРЕБОВАНИЯМ ПРАВИЛА № 16 ЕЭК ООН ИЛИ ДРУГИМ ЭКВИВАЛЕНТНЫМ СТАНДАРТАМ.** Проверьте инструкции в вашем автомобиле, чтобы увидеть, возможно ли разместить универсальное детское удерживающее устройство для детей из указанных весовых групп.

**ПРАВОВЫЕ ТРЕБОВАНИЯ**

Детское удерживающее устройство было сконструировано, испытано и сертифицировано в соответствии с требованиями усовершенствованных детских удерживающих систем (ECE R 129/03). Штамп с маркировкой CE (в круге) и номер утверждения находятся на этикетке утверждения (наклейка, прикрепленная к детскому удерживающему устройству). Это утверждение будет недействительным, если вы внесёте какие-либо изменения в детское удерживающее устройство. Только производитель имеет право вносить изменения в детское удерживающее устройство.

**ТИП УТВЕРЖДЕННЫХ АВТОМОБИЛЬНЫХ РЕМНЕЙ БЕЗОПАСНОСТИ - РИСУНОК В**

**Ремни безопасности автомобиля: диагональный ремень; поясной ремень; точки крепления ISOFIX.**

FORCE может использоваться только в транспортных средствах, оборудованных точками крепления ISOFIX.

Автокресло подходит для установки только на транспортных средствах, оборудованных трехточечным ремнем безопасности, официально утвержденным в соответствии с Правилами № 16 ЕЭК ООН.

При использовании детской удерживающей системы ISOFIX ознакомьтесь с инструкциями производителя автомобиля.

**ВНИМАНИЕ! ЧРЕЗВЫЧАЙНО ОПАСНО! НЕ РАЗМЕЩАЙТЕ АВТОКРЕСЛО В ТРАНСПОРТНОЕ СРЕДСТВО НА СИДЕНЬЯ С ПОДУШКАМИ БЕЗОПАСНОСТИ (SRS).**

**ВНИМАНИЕ!** Ваш ребёнок будет максимально защищен, если вы будете следовать рекомендациям и указаниям инструкции! Обратите внимание на предупреждения и предусмотрите все необходимые меры предосторожности для предотвращения риска травм или вреда ребёнку и обеспечения его безопасности! Вы несете ответственность за безопасность ребенка, если вы не соблюдаете и не следуете этим инструкциям и рекомендациям! Убедитесь, что каждый, кто использует **автокресло**, знаком с инструкцией и соблюдает её! Не используйте **детали или аксессуары автокресла**, не одобренные производителем или дистрибьютором, так как это может подвергнуть вашего ребенка риску и привести к аннулированию гарантии **на продукт**.

**ВНИМАТЕЛЬНО ПРОЧИТАЙТЕ ИНСТРУКЦИИ ПЕРЕД УСТАНОВКОЙ ДЕТСКОГО УДЕРЖИВАЮЩЕГО УСТРОЙСТВА В ТРАНСПОРТНОМ СРЕДСТВЕ, ПОТОМУ ЧТО НЕПРАВИЛЬНОЕ РАЗМЕЩЕНИЕ МОЖЕТ БЫТЬ ОПАСНО.**

### **ВАЖНО! ПРОЧИТАЙТЕ ВНИМАТЕЛЬНО И СОХРАНИТЕ ДЛЯ БУДУЩИХ СПРАВОК**

#### **ВНИМАНИЕ!**

- Никогда не оставляйте ребенка без присмотра в автокресле.
- Используйте автокресло только по назначению! Оно не предназначено для использования в домашних условиях.
- Никогда не устанавливайте сиденье по ходу движения транспортного средства и с положением ребенка, «ЛИЦОМ ВПЕРЕД», до того, как ребенку исполнится 15 месяцев!
- Во время установки автокресла с системой ISOFIX ремень безопасности автомобиля не должен застёгиваться за сиденьем, так как это может вызвать срабатывание надувной части ремня.
- Автокресло не заменяет спальный блок коляски или детскую кроватку. Если Вашему ребенку нужен сон, следует посадить его в подходящую коляску или кроватку.
- Для максимальной защиты рекомендуется центральное место на заднем сиденье, так как оно является самым безопасным местом в большинстве автомобилей
- Всегда пристегивайте ребенка в автокресле с помощью ремня безопасности.
- Убедитесь, что все ремни, прикрепляющиеся к детским удерживающим устройством в автомобиле, максимально затянуты. Убедитесь, что детские удерживающие ремни, прилегают плотно к телу ребёнка, затянуты как можно больше, не вызывая дискомфорта вашему ребёнку и не перекручены.
- Очень важно использовать поясную ветвь ремня низко так, чтобы таз прочно крепился.
- Не используйте детское удерживающее устройство только поясным ремнем.
- Всегда проверяйте наличие незакрепленных предметов за детским автокреслом или на сиденье рядом с ним, которые могут привести к травме ребёнка в случае внезапной остановки, столкновения или аварии. Их следует надёжно закрепить, но на безопасном расстоянии от детского удерживающего устройства и ребёнка.
- Продукт должен быть прочно закреплён на автомобильном сиденье с помощью ремней безопасности, даже если он не используется, в противном случае детское автокресло может травмировать пассажиров автомобиля в случае аварии или внезапной остановки.
- Не используйте другие несущие точки, за исключением тех, которые описаны в инструкциях и отмечены на детском автокресле.
- Убедитесь, что все части детского удерживающего устройства должным образом закреплены на месте и нет никакой опасности, прищемлять их в регулируемых сиденьях или в дверях транспортного средства при ежедневном использовании.
- После сильного столкновения, детское автокресло и ремни безопасности могут быть повреждены, поэтому желательно, чтобы их заменить.
- Не вносите никаких изменений, усовершенствований и не добавляйте в конструкцию детского автокресла новые аксессуары или подложки, за исключением тех, которые предоставляются производителем, и без предварительного одобрения уполномоченной организации. При вставке и отрегулирование детского удерживающего устройства, не забудьте внимательно следить за инструкциями производителя.
- Не надевайте на изделие дополнительные шнуры или завязки, чтобы избежать удушья!

- Если при использовании детского автокресла возникнет повреждение, не ремонтируйте самостоятельно, а обратитесь к авторизованному поставщику услуг или импортеру.
- Детское удерживающее устройство нельзя использовать без обивки.
- Обивку детского автокресла нельзя заменять обивкой, не рекомендованной производителем. Обивка играет важную роль в эффективности детского удерживающего устройства.
- Если вы оставите свой автомобиль под прямыми солнечными лучами, мы рекомендуем вам покрыть детское автокресло, потому что оно и его пластиковые детали могут сильно нагреться и деформироваться. Кроме того, прежде чем поместить ребёнка в детское автокресло, убедитесь, что детское автокресло не нагрелось, чтобы защитить ребёнка от обжога.
- Беречь от огня.
- Не храните продукт во влажных местах и под прямыми солнечными лучами.
- Не пытайтесь ремонтировать автокресло самостоятельно. Это может привести к следующим повреждениям, если будет сделано непрофессионалом.

## ОСНОВНЫЕ ЧАСТИ ДЕТСКОГО АВТОКРЕСЛА - РИСУНОК А

**ВАЖНО!** Чертежи и рисунки в этой инструкции являются лишь иллюстративными и руководящими.

**КОМПОНЕНТЫ:** 1. Подголовник; 2. Направляющая диагональных ремней; 3. Спинка; 4. Плечевые накладки; 5. Мягкий эргономичный вкладыш; 6. Ремни автокресла; 7. Пряжка ремня; 8. Мягкий разделительный ремень между ног; 9. Кнопка регулирования ремней; 10. Регулировочный ремень; 11. Направляющие для установки ISOFIX; 12. Рычаг регулирования подголовника; 13. Якорный ремень Top Tether; 14. Регулятор вытягивания верхней привязи; 15. Разъемы ISOFIX для верхней привязи; 16. Направляющая поясных ремней; 17. Кнопки замыкания и извлечения креплений ISOFIX; 18. Крепления ISOFIX.

## УСТАНОВКА СИСТЕМЫ ISOFIX – РИСУНОК С

**Шаг 1:** Установите направляющие крепления ISOFIX на точки крепления ISOFIX транспортного средства, расположенные между поверхностью и спинкой сиденья транспортного средства.

**Шаг 2:** Нажмите кнопку разблокировки ISOFIX на наконечниках ISOFIX и вытяните их как можно дальше (в самом длинном положении).

**Шаг 3:** Поместите детское кресло на автокресло и направьте два разъема ISOFIX к точкам крепления ISOFIX на автокресле.

**Шаг 4:** Нажмите один из разъемов ISOFIX, чтобы прикрепить его к точке крепления ISOFIX щелчком. Повторите действие с другой стороны, чтобы закрепить оба разъема ISOFIX. Индикатор ISOFIX должен быть зеленым с обеих сторон. Установка завершена. **ВНИМАНИЕ! Разъемы ISOFIX расположены правильно, только если оба индикатора системы ISOFIX видны зеленым цветом.**

**Шаг 5:** Прижмите детское автокресло к задней части автомобиля как можно дальше назад, пока оно плотно не прижалось к ней. Встряхните детское автокресло, чтобы убедиться, что оно надежно закреплено, и еще раз проверьте зеленые кнопки безопасности.

## УСТАНОВКА АВТОКРЕСЛА УСТРОЙСТВОМ TOP TETHER – РИСУНОК D

Верхняя точка крепления представляет собой неподвижное устройство на багажном отделении или полу транспортного средства.

Потяните верхнюю часть устройства Top Tether и нажмите регулятор, чтобы закрепить ремешок на задней части сиденья автомобиля. Затяните ремень устройства Top Tether до тех пор, пока индикатор механизма регулировки не будет гореть зеленым цветом. Если индикатор не отображается зеленым цветом, устройство Top Tether не установлено должным образом.

**ВНИМАНИЕ!** После установки убедитесь, что автокресло надежно закреплено.

## РЕГУЛИРОВКА ПОДГОЛОВНИКА – РИСУНОК E

Чтобы отрегулировать подголовник, потяните и удерживайте кольцо разблокировки подголовника. Потяните кольцо вверх, чтобы переместить подголовник в более высокое положение. Удерживая кольцо, нажмите на подголовник, чтобы переместить его в нижнее положение. Когда подголовник находится в нужном положении, отпустите кольцо, чтобы заблокировать его.

Если детское автокресло используется по ходу движения, подголовник должен быть отрегулирован таким образом, чтобы ремни 5-точечного ремня безопасности находились на той же высоте или немного выше плеч ребенка (РИСУНОК E.1).

## РАЗМЕЩЕНИЕ 5-ТОЧЕЧНОГО РЕМНЯ БЕЗОПАСНОСТИ – РИСУНОК F

**Шаг 1:** Удерживая кнопку регулировки ремня, потяните плечевой ремень к себе как можно дальше. Обязательно протяните плечевой ремень под нагрудными накладками, как показано на рисунке 1.

**Шаг 2:** Нажмите красную кнопку с пряжкой на 5-точечном ремне, чтобы отсоединить его.

**Шаг 3:** Положите ребенка в автокресло. Продвиньте плечевые ремни через плечи ребенка и вставьте язычки пряжки друг в друга. Зафиксируйте вставленные язычки в пряжке.

**Шаг 4:** Потяните оба плечевых ремня, чтобы затянуть поясной ремень. Убедитесь, что поясной ремень расположен низко, чтобы надежно удерживать таз ребенка.

**Шаг 5:** Снимите 5-точечный ремень до тех пор, пока ремень не обеспечит безопасность ребенка. Потяните две нагрудные накладки в самое нижнее положение.

## СНЯТИЕ 5-ТОЧЕЧНОГО РЕМНЯ БЕЗОПАСНОСТИ – РИСУНОК G

**ВНИМАНИЕ! 5-точечный ремень безопасности снимается при высоте ребенка 100-150 см.**

**Шаг 1:** Отстегните ремень от объединяющей пряжки, снимите накладку между ножками и протолкните пряжку через отверстие обивки.

**Шаг 2:** Нажмите и удерживайте кнопку регулировки на плечевые ремни. Снимите крышку с задней части автокресла, потяните металлический разъем и снимите с него плечевые ремни. Поместите металлический разъем в пазы автокресла и потяните, чтобы оно не упало.

**Шаг 3:** Поднимите обивку подголовника и потяните плечевые ремни спереди, чтобы снять их с автокресла.

## УСТАНОВКА АВТОКРЕСЛА ПО ХОДУ ДВИЖЕНИЯ – РИСУНОК H

РОСТ РЕБЕНКА: 76-105 см

Использование: ISOFIX + устройство Top Tether + 5-точечный ремень безопасности

**Установка с системой ISOFIX и устройством Top Tether (по ходу движения).**

Используйте 5-точечный ремень безопасности на автокресле, чтобы обеспечить безопасность ребенка.

1. Установите наконечники ISOFIX на крепления ISOFIX машины.
2. Разместите автокресло плотно на сиденье машины по ходу движения, зафиксируйте устройство Top Tether.
3. Посадите ребенка в автокресло, пристегните 5-точечный ремень безопасности.

## УСТАНОВКА АВТОКРЕСЛА ПО ХОДУ ДВИЖЕНИЯ – РИСУНОК I

РОСТ РЕБЕНКА: 100-150 см

Использование: ISOFIX + 3-точечный ремень безопасности

Использование 3-точечного ремня безопасности автомобиля

**Установка с системой ISOFIX и 3-точечным ремнем безопасности (по ходу движения) – РИСУНОК I.1.**

Используйте 3-точечный ремень безопасности на автокресле, чтобы обеспечить безопасность ребенка.

1. Установите наконечники ISOFIX на крепления ISOFIX машины.
2. Посадите ребенка на автокресло и отрегулируйте высоту подголовника в соответствии с ростом ребенка.
3. Вытяните 3-точечный ремень машины.
4. Протолкните диагональный ремень через направляющую подголовника и поясной ремень через направляющую основания и закрепите их в пряжке машины.

**Установка только с 3-точечным ремнем безопасности (передняя сторона) – РИСУНОК I.2**

1. Посадите ребенка на автокресло и отрегулируйте высоту подголовника в соответствии с ростом ребенка.
2. Вытяните 3-точечный ремень машины.
3. Протолкните диагональный ремень через направляющую подголовника и поясной ремень через направляющую основания и закрепите их в пряжке машины.

## ОЧИСТКА И ОБСЛУЖИВАНИЕ

### ❖ ИНСТРУКЦИИ ПО ОБСЛУЖИВАНИЮ

1. Регулярно проверяйте запирающие, фиксирующие и регулирующие механизмы, ремни и обивку, чтобы убедиться, что они находятся в хорошем рабочем состоянии, не изношены и не повреждены и безопасны в использовании.
2. Если вы обнаружите неисправность или что какая-либо функция не работает, сразу прекратите использование детского автокресла.
3. Детское автокресло нельзя использовать без обивки! Она является неотъемлемой частью автокресла, и может быть заменена только с идентичной поставляемой производителем.

4. Не используйте сиденье повторно после аварии, так как это может привести к повреждению конструкции, что делает его очень опасным. Возможно, там есть незаметные повреждения. Обязателен осмотр сервисным специалистом.
5. Не подвергайте автокресло вредному воздействию прямых солнечных лучей, так как это приведёт к более быстрому и несвоевременному старению пластиковых деталей и выцветанию обивки.
6. Храните автокресло в недоступном для детей месте. Не храните его в пыльной, влажной комнате с очень низкими или очень высокими температурами окружающей среды. Не кладите другие предметы поверх автокресла во время хранения, так как это может привести к повреждению изделия.
7. Проводите регулярный осмотр перед каждым использованием автокресла.
8. При возникновении проблем, связанных с нормальной работой детского автокресла, пожалуйста, свяжитесь с уполномоченным поставщиком услуг или продавцом, у которого вы приобрели его или дистрибьютором этого продукта.

#### ❖ ИНСТРУКЦИИ ПО ОЧИСТКЕ

1. Обивку может удалить и очистить мягким моющим средством в стиральной машине на цикле для тонких тканей (30 °C). Пожалуйста, обратитесь к инструкциям на этикетке для очистки, пришитой к обивке. Цвета обивки могут поблёкнуть, если она стирается при более чем 30 °C. Не отжимайте и не сушите в электрической сушилке для белья (ткань может отделиться от набивки).

#### **ДЛЯ СНЯТИЯ ОБИВКИ КРЕСЛА, ВЫПОЛНИТЕ ДЕЙСТВИЯ, УКАЗАННЫЕ НА РИСУНКЕ J.**

2. Часть автокресла пластиковая и может быть очищена с помощью горячей воды с мылом. Не используйте сильнодействующие чистящие средства (например, растворители).
3. Ремень безопасности можно снять и промыть теплой мыльной водой. **Внимание!** Никогда не удаляйте фиксирующие запирающие части ремней.
4. Убедитесь, что во время очистки в пряжку или любую регулируемую и направляющую часть не входит мыло.
5. Не используйте химические очистители, отбеливатель или разлагаемые моющие средства для очистки любой части детского автокресла.
6. Всегда дайте автокреслу высохнуть полностью после чистки, и после этого используйте или храните его.
7. Избегайте смачивания этикеток. Не удаляйте их, поскольку они содержат важную информацию.

**Внимание!** Детское автокресло нельзя использовать без обивки. Если вам нужно заменить обивку автокресла, пожалуйста, убедитесь, что вы используете оригинальную обивку, так как это важно для правильного функционирования детского удерживающего устройства. Для замены на оригинальную обивку обратитесь к агенту по продажам, у которого вы приобрели этот продукт, к импортеру или производителю.

**Сделано для CANGAROO в КНР**  
**Производитель и Импортер: Мони Трейд ООО**  
**Адрес: Болгария, г. София, Требич, ул. Доло 1,**  
**Телефонный номер: 003592/936 07 90;**  
**Веб-сайт: [www.cangaroo-bg.com](http://www.cangaroo-bg.com)**



**NOTE****Taille de l'enfant : 76- 150 cm****Pour les enfants de taille de 76 à 105 cm : Système de retenue pour enfants avancé I-Size.**

1. Il s'agit d'un système de retenue pour enfants universel. Il est homologué en vertu de la règle n° 129 de l'ONU pour une utilisation dans les sièges « compatibles i-Size » dans des véhicules, comme spécifié par le constructeur du véhicule dans le manuel d'utilisation.
2. En cas de doute, consultez le fabricant du système de retenue pour enfants ou le point de vente.

**Pour les enfants de taille de 100 à 150 cm : Siège rehausseur pour voiture.**

1. Il s'agit d'un système de retenue pour enfants avancé en tant que siège rehausseur i-Size. Il est homologué en vertu du règlement ONU 129 pour une utilisation principalement sur les « sièges i-Size », comme spécifié par les constructeurs automobiles dans le manuel du propriétaire du véhicule.
2. En cas de doute, consultez le fabricant ou le revendeur du système de retenue pour enfants avancé.

**UTILISATION PRÉVUE DU PRODUIT**

Le produit est un système universel de retenue pour enfants homologué conformément au règlement n° 129 pour une utilisation dans les sièges de voiture de tourisme « compatibles i-Size », **pour les enfants de poids de 9 à 36 kg, de taille de 76 à 150 cm.** Le système de retenue pour enfants lors de déplacement en voiture **FORCE i-Size est homologué:**

- **pour les enfants de taille de 76 cm à 50 cm** en siège installé dans le sens de la marche, avec une ceinture de sécurité à 5 points du siège auto bébé, un dispositif à bandes supérieur et des connecteurs ISOFIX fixes aux points d'ancrage ISOFIX.
- **pour les enfants de taille de 100 cm à 50 cm** en siège installé dans le sens de la marche, avec une ceinture de sécurité à 3 points du siège, une jambe de force fixée au plancher du véhicule et des connecteurs ISOFIX fixes aux points d'ancrage ISOFIX.

Le siège doit être installé sur la banquette du véhicule en position « **FACE À LA ROUTE** ».

**ATTENTION :** N'installez jamais le siège dans le sens de la marche du véhicule et avec l'enfant en position « **FACE À LA ROUTE** » avant que l'enfant n'ait 15 mois !

**ATTENTION :** Le dispositif à bande supérieur n'est pas utilisé lorsque l'enfant atteint une taille de 100 à 150 cm.

**CE DISPOSITIF DE RETENUE POUR ENFANT NE CONVIENT QUE SI LES VEHICULES HOMOLOGUES SONT EQUIPES DE CEINTURES DE SECURITE STATIQUES OU A ENROULEUR A 3 POINTS CONFORMES AUX EXIGENCES DU REGLEMENT N° 1. 16 DE LA CEE/ONU OU D'AUTRES NORMES EQUIVALENTES.** Vérifiez dans les instructions de votre véhicule si ce dispositif universel de retenue pour enfants peut y être installé pour les enfants des groupes de poids mentionnés.

**EXIGENCES LÉGALES**

Le siège auto pour enfants est fabriqué, testé et certifié conformément aux exigences relatives aux systèmes de retenue améliorés pour enfants (ECE R 129/ 03). Le cachet d'homologation E (dans un cercle) et le numéro de l'homologation se trouvent sur l'étiquette d'homologation (autocollant apposé sur le siège de sécurité pour enfants). Cette homologation sera invalide si vous apportez des modifications au siège de sécurité pour enfants. Seul le fabricant est autorisé à apporter des modifications au siège de sécurité pour enfants.

**TYPE DES CEINTURES DE SÉCURITÉ DE SIÈGE AUTO ENFANT DANS LE VÉHICULE APPROUVÉES – FIGURE B**

**Ceintures de sécurité dans le véhicule : ceinture diagonale ; ceinture abdominale ; points d'attache ISOFOX.**

FORCE i-Size ne peut être utilisé que dans les véhicules équipés de points d'ancrage ISOFIX. Le siège ne peut être installé que dans des véhicules équipés d'une ceinture de sécurité à 3 points homologuée conformément au règlement UNECE n° 16.

**ATTENTION ! EXTRÊMEMENT DANGEREUX ! NE PAS PLACER LE SIÈGE AUTO DANS LE VÉHICULE SUR DES SIÈGES À COUSSINS GONFLABLES (SRS).**

**ATTENTION !** Votre enfant sera protégé au maximum à condition de respecter les consignes et recommandations de la notice ! Faites attention aux mises en garde et prenez toutes les précautions nécessaires pour éviter tout risque de

blesse ou de dommage à l'enfant et assurer sa sécurité ! Vous êtes responsable de la sécurité de l'enfant si vous ne suivez pas et ne respectez pas ces consignes et recommandations ! Assurez-vous que toutes les personnes qui utilisent le **siège auto** connaissent les instructions et les suivent. N'utilisez pas de pièces ou d'accessoires pour le **siège auto** qui ne sont pas approuvés par le fabricant ou le distributeur car cela pourrait mettre votre enfant en danger et annuler la garantie du **produit**.

**AVANT DE PROCÉDER AU MONTAGE DU SIÈGE AUTO DANS LA VOITURE, VEUILLEZ LIRE ATTENTIVEMENT LES INSTRUCTIONS CAR LE MONTAGE INCORRECT DU SIÈGE AUTO PEUT ÊTRE DANGEREUX.**

### **IMPORTANT ! LISEZ ATTENTIVEMENT ET CONSERVEZ POUR RÉFÉRENCE FUTURE**

#### **AVERTISSEMENT !**

- Ne laissez jamais l'enfant sans surveillance lorsqu'il est dans le siège d'auto.
- N'utilisez le siège auto que pour l'usage auquel il est destiné ! Il n'est pas conçu pour un usage domestique.
- N'installez jamais le siège dans le sens de la marche du véhicule et avec l'enfant en position « FACE À LA ROUTE » avant que l'enfant n'ait 15 mois !
- Durant l'installation avec le système Isofix, la ceinture de sécurité du véhicule ne doit pas être attachée derrière le siège-auto, car cette opération risquerait de déclencher la partie gonflable de la ceinture.
- Le siège auto ne remplace pas la nacelle ou le lit. Si votre enfant a besoin de sommeil, placez-le dans un landau, une nacelle ou un lit.
- Pour une protection maximale, la position centrale de la banquette arrière est recommandée comme la position la plus sûre dans la plupart des voitures.
- Attachez toujours l'enfant dans le siège auto en utilisant la ceinture de sécurité.
- Assurez-vous que toutes les ceintures fixant le dispositif de retenue dans le véhicule sont attachées aussi fermement que possible. Assurez-vous que les ceintures de sécurité qui fixent l'enfant sont ajustées au corps de l'enfant, serrées aussi étroitement que possible sans causer d'inconfort à votre enfant, et ne sont pas tordues.
- Il est très important d'utiliser la ceinture sous-abdominale en bas afin que le bassin soit bien attaché.
- N'utilisez pas le dispositif de retenue dans un véhicule avec la ceinture sous-abdominale uniquement.
- Ne laissez pas la boucle partiellement fermée, elle doit être verrouillée lorsque toutes les parties sont engagées.
- Lors de l'installation du siège auto sur le cadre de la poussette, assurez-vous que tous les dispositifs de verrouillage sont activés avant utilisation.
- Vérifiez toujours s'il y a des objets non fixés derrière le siège ou sur la baquette à côté, des objets ou des bagages qui pourraient blesser l'enfant en cas d'arrêt soudain, de choc ou d'accident. Ils doivent être retirés ou solidement fixés, mais à une distance de sécurité du siège et de l'enfant.
- Le produit doit être solidement fixé au siège auto au moyen des ceintures de sécurité, même lorsqu'il n'est pas utilisé, car sinon, en cas d'accident ou d'arrêt soudain de la voiture, le siège auto pourrait blesser les passagers.
- N'utilisez pas d'autres points d'appui que ceux décrits dans la notice et marqués sur le siège enfant.
- Assurez-vous que toutes les pièces du dispositif de retenue sont correctement verrouillées et qu'il n'y a aucun risque qu'elles se pincent dans les sièges et les portes réglables lors de l'utilisation quotidienne du véhicule.
- N'apportez pas de modifications, d'améliorations ou d'ajouts de nouveaux accessoires ou coussins à la structure du siège auto autres que ceux fournis par le fabricant et sans l'approbation préalable d'un organisme agréé. Veuillez vous assurer de suivre attentivement les instructions du fabricant lors de l'installation et du réglage de ce dispositif de retenue pour enfants.
- N'attachez pas de cordons ou d'attaches supplémentaires au produit pour éviter le risque d'étouffement.
- En cas de dommage sur le siège auto, n'essayez pas de le réparer vous-même, mais contactez un centre de service agréé ou l'importateur.
- Le dispositif de retenue pour enfants ne doit pas être utilisé sans housse.
- La housse du siège enfant ne doit pas être remplacée par une housse non recommandée par le fabricant. La housse joue un rôle important dans l'efficacité du dispositif de sécurité.
- Si vous laissez votre voiture en plein soleil, nous vous recommandons de couvrir le siège auto, car celui-ci et les pièces en plastique attachées peuvent devenir très chauds et se déformer. En outre, avant de placer l'enfant dans le siège, vérifiez si le siège a chauffé pour éviter les brûlures.
- Tenir éloigné du feu.
- Ne stockez pas le produit dans des endroits humides et sous la lumière directe du soleil.
- N'essayez pas de réparer le siège auto vous-même. Cela peut entraîner des dommages consécutifs si effectué par un non-professionnel.

## PIÈCES PRINCIPALES DU SIÈGE AUTO POUR ENFANTS – FIGURE A

**IMPORTANT !** Les diagrammes et les figures de cette notice sont uniquement à titre d'illustration et d'information.

**COMPOSANTS :** 1. Repose-tête ; 2. Guide ceintures diagonales ; 3. Dossier ; 4. Couvre-harnais ; 5. Coussin reducteur ; 6. Ceintures du siège-auto ; 7. Boucle ; 8. Protecteur de boucle rembourré ; 9. Bouton de réglage des ceintures ; 10. Sangle de réglage du harnais ; 11. Guides d'insertion de ISOFIX/Guide ISOFIX ; 12. Levier de réglage du repose-tête ; 13. Top Tether ; 14. Régulateur de traction de la sangle supérieure ; 15. Connecteurs ISOFIX pour fixation supérieure ; 16. Guide ceintures abdominales ; 17. Boutons d'extraction et de décrochage connecteurs ISOFIX ; 18. Connecteurs ISOFIX.

## INSTALLER LE SYSTÈME ISOFIX – FIGURE C

**Étape 1 :** Montez les guides de placement ISOFIX sur les points d'ancrage ISOFIX du véhicule, situés entre la surface et le dossier du siège du véhicule.

**Étape 2 :** Appuyez sur le bouton ISOFIX pour libérer les embouts ISOFIX et tirez-les au maximum (dans la position la plus longue).

**Étape 3 :** Placez le siège enfant sur le siège du véhicule et dirigez les deux connecteurs ISOFIX vers les points d'ancrage ISOFIX du siège du véhicule.

**Étape 4 :** Poussez l'un des connecteurs ISOFIX pour le fixer au point d'ancrage ISOFIX avec un « clic ». Répétez l'action de l'autre côté pour fixer les deux connecteurs ISOFIX. L'indicateur ISOFIX doit être vert des deux côtés. L'installation est terminée. **ATTENTION ! Les connecteurs ISOFIX ne sont correctement positionnés que si les deux indicateurs du système ISOFIX sont marqués en vert.**

**Étape 5 :** Poussez le siège bébé contre le dossier du véhicule aussi loin que possible jusqu'à ce qu'il repose bien contre celui-ci. Secouez le siège enfant pour vous assurer qu'il est bien en place et vérifiez les boutons de sécurité verts.

## MONTER LE SIÈGE AVEC UN DISPOSITIF À BANDES SUPÉRIEUR - FIGURE D

Le point supérieur de fixation est un dispositif fixe du coffre ou du plancher de la voiture.

Tirez la partie supérieure du dispositif à bandes et appuyez sur le dispositif de réglage pour fixer la bande à l'arrière du siège du véhicule. Serrez la ceinture du dispositif à bandes supérieur jusqu'à ce que l'indicateur du mécanisme de réglage devienne vert. Si le voyant n'est pas vert, le dispositif à bandes supérieur n'est pas installé correctement.

**ATTENTION !** Une fois monté, vérifiez que le siège est bien et solidement fixé.

## RÉGLER L'APPUI-TÊTE - FIGURE E

Pour régler l'appui-tête, tirez et maintenez enfoncée la bague de déverrouillage de l'appui-tête. Tirez la bague vers le haut pour déplacer l'appui-tête à une position plus élevée. Tenez la bague et poussez l'appui-tête vers le bas pour le déplacer à une position plus basse. Lorsque l'appui-tête est dans la position souhaitée, relâchez la bague pour le verrouiller.

Si le siège enfant est utilisé dans le sens de la marche, l'appui-tête doit être réglé de manière à ce que les sangles de la ceinture à 5 points soient à la même hauteur ou légèrement en dessus des épaules de l'enfant (FIGURE E.1).

## PLACER LA CEINTURE DE SÉCURITÉ À 5 POINTS – FIGURE F

**Étape 1 :** Maintenez enfoncé le bouton de réglage de la ceinture et tirez la bretelle vers vous aussi loin que possible. Assurez-vous de tirer la bretelle sous les coussinets de poitrine, comme illustré à la figure 1.

**Étape 2 :** Appuyez sur le bouton rouge de la boucle de la ceinture de sécurité à 5 points pour la libérer.

**Étape 3 :** Faites asseoir l'enfant sur le siège. Passez les bretelles sur les épaules de l'enfant et rentrez les languettes de la boucle l'une dans l'autre. Verrouillez les languettes rentrées dans la boucle.

**Étape 4 :** Tirez les deux bretelles pour serrer la ceinture sous-abdominale. Assurez-vous que la ceinture sous-abdominale est positionnée bas de manière que le bassin de l'enfant soit bien maintenu.

**Étape 5 :** Tirez sur le dispositif de réglage de la ceinture à 5 points jusqu'à ce que la ceinture sécurise bien l'enfant. Tirez les deux coussinets de poitrine à leur position la plus basse.

## RETIRER LA CEINTURE DE SÉCURITÉ À 5 POINTS – FIGURE G

**ATTENTION ! La ceinture de sécurité à 5 points est retirée lorsque l'enfant atteint la taille de 100 à 150 cm.**

**Étape 1 :** Détachez la ceinture de la boucle, retirez le coussin d'entrejambe et enfitez la boucle dans l'ouverture de la damas.

**Étape 2 :** Appuyez et maintenez enfoncé le bouton de réglage des bretelles. Retirez le couvercle à l'arrière du siège, tirez sur le connecteur métallique et détachez les bretelles de celui-ci. Insérez le connecteur métallique dans les fentes du siège et serrez pour l'empêcher de tomber.

**Étape 3 :** Soulevez la damas de l'appui-tête et tirez les bretelles vers l'avant pour les retirer du siège.

## INSTALLER LE SIÈGE AUTO DANS LA POSTION « FACE À LA ROUTE » – FIGURE H

TAILLE DE L'ENFANT : 76- 105 cm

Usage de : ISOFIX + Dispositif à bandes supérieur + Ceinture de sécurité à 5 points

### Installer avec un système ISOFIX et un dispositif à bandes supérieur (face à la route).

Utilisez la ceinture de sécurité à 5 points du siège pour assurer la sécurité de l'enfant.

1. Montez les embouts ISOFIX sur les fixations ISOFIX du véhicule.
2. Placez fermement le siège auto sur le siège du véhicule face à la route, fixez le dispositif à bandes supérieur.
3. Placez l'enfant dans le siège auto, attachez la ceinture de sécurité à 5 points

## INSTALLER LE SIÈGE AUTO DANS LA POSTION « FACE À LA ROUTE » – FIGURE I

TAILLE DE L'ENFANT : 100- 150 cm

Usage de : ISOFIX + ceintures de sécurité à 3 points dans le véhicule

Usage de : Ceinture de sécurité à 3 points du véhicule

### Installer avec un système ISOFIX et une ceinture de sécurité à 3 points (face à la route) – Figure I.1

Utilisez la ceinture de sécurité à 3 points du siège pour assurer la sécurité de l'enfant.

1. Montez les embouts ISOFIX sur les fixations ISOFIX du véhicule.
2. Placez l'enfant dans le siège et réglez la hauteur de l'appui-tête en fonction de la taille de l'enfant.
3. Tirez la ceinture de sécurité à 3 points du véhicule.
4. Passez la ceinture diagonale dans le guide de l'appui-tête et la ceinture sous-abdominale dans le guide de la base et fixez-les dans la boucle du véhicule.

### Installation uniquement avec une ceinture de sécurité à 3 points (face à la route) - Figure I.2

1. Placez l'enfant dans le siège et réglez la hauteur de l'appui-tête en fonction de la taille de l'enfant.
2. Tirez la ceinture de sécurité à 3 points du véhicule.
3. Passez la ceinture diagonale dans le guide de l'appui-tête et la ceinture sous-abdominale dans le guide de la base et fixez-les dans la boucle du véhicule.

## NETTOYAGE ET ENTRETIEN

### ❖ ENTRETIEN

1. Vérifiez régulièrement les mécanismes de verrouillage, de fixation et de réglage, les ceintures et le rembourrage pour s'assurer qu'ils sont en bon état de fonctionnement, non usés ou endommagés et sûrs à utiliser.
2. Si vous constatez des dommages ou qu'une fonction ne fonctionne pas, arrêtez immédiatement d'utiliser le siège auto.
3. Le siège auto ne doit pas être utilisé sans le rembourrage ! Il fait partie intégrante du siège auto et ne peut être remplacé que par un identique de ceci fourni par le fabricant.
4. Ne réutilisez pas le siège après un accident car il peut avoir des dommages structurels qui le rendent très dangereux. Il peut y avoir des dommages qui ne sont pas visibles. L'inspection par un spécialiste du centre est obligatoire.
5. N'exposez pas le siège auto aux effets nocifs de la lumière directe du soleil, car cela entraînerait le vieillissement plus rapide et prématuré des pièces en plastique et la décoloration du rembourrage.
6. Stockez le siège auto hors de portée des jeunes enfants. Ne le stockez pas dans une pièce humide et poussiéreuse avec des températures ambiantes très basses ou élevées. Ne placez pas d'autres objets sur le dessus du siège auto pendant le stockage car cela pourrait endommager le produit.
7. Effectuez une inspection régulière avant chaque utilisation du siège auto.
8. En cas de problèmes liés au fonctionnement normal du siège auto, contactez un centre de service agréé ou le point de vente auprès duquel vous l'avez acheté ou le distributeur de ce produit.

### ❖ NETTOYAGE

1. Le rembourrage peut être retiré et nettoyé avec un détergent doux dans une machine à laver en cycle délicat (30°C). Veuillez vous référer aux instructions sur l'étiquette de nettoyage cousue sur le rembourrage. Les couleurs du revêtement peuvent s'estomper s'il est nettoyé à plus de 30°C. Ne pas essorer et sécher dans un sèche-linge électrique (le tissu peut se détacher de la ouate).

### **POUR RETIRER LE REMBOURRAGE DU SIÈGE SUIVEZ LES ÉTAPES INDIQUÉS À LA FIGURE J.**

2. Une partie du siège est en plastique et peut être nettoyée à l'eau tiède savonneuse. N'utilisez pas de produits de nettoyage puissants (par exemple, des solvants).
3. La ceinture de sécurité peut être retirée et nettoyée avec de l'eau savonneuse tiède. Attention ! Ne retirez jamais les pièces de verrouillage de la languette des sangles.
4. Lors du nettoyage, assurez-vous qu'aucun savon ne pénètre dans la boucle ou dans toute pièce de réglage et de guidage.

5. N'utilisez pas de nettoyants chimiques, d'eau de javel ou de dégraissants pour nettoyer une partie du siège auto.
6. Laissez toujours le siège sécher complètement après le nettoyage, puis utilisez-le ou rangez-le pour le stocker.
7. Évitez de mouiller les étiquettes. Ne les supprimez pas car ils contiennent des informations importantes.

**Attention !** Le siège auto pour enfant ne doit pas être utilisé sans le rembourrage. Si vous devez remplacer le rembourrage du siège auto, assurez-vous d'utiliser le rembourrage d'origine car il est important que le système de sécurité fonctionne correctement. Pour remplacer le rembourrage d'origine, contactez le point de vente auprès duquel vous avez acheté ce produit, l'importateur ou le fabricant.

**Fabriqué pour CANGAROO en RPC**  
**Fabricant et Importateur : Moni Trade Ltd.**  
**Adresse : Bulgarie, Sofia, Trebich, 1 Dolo Str.,**  
**Téléphone : 02/936 07 90; Site Web : [www.cangaroo-bg.com](http://www.cangaroo-bg.com)**

**NAPOMENA****Visina deteta: 76-150 cm**

**Za visinu deteta 76-105 cm: I-Size poboljšani bezbednosni sistem za decu.** 1. Ovo je poboljšani bezbednosni sistem za decu koji je odobren prema UN Uredbi br. 129 za upotrebu na „i-Size usklađenim“ pozicijama za sedenje u vozilima kako je naveo proizvođač vozila u korisničkom priručniku.

2. Ako ste u nedoumici obratite se za savetovanje proizvođaču ili prodavcu sedišta za decu.

**Za visinu deteta 100 - 150 cm: Dodatno sedište za vozilo.**

1. Ovo je poboljšani bezbednosni sistem za decu kao i-Size dodatno sedište. Odobren je prema Uredbi UN br. 129 za upotrebu prvenstveno na „i-Size sedištima“ kako je navedeno od strane proizvođača vozila u uputstvu za upotrebu vozila.

2. Ako ste u nedoumici obratite se za savetovanje proizvođaču ili prodavcu poboljšanog sistema za decu.

**PREDVIĐENA NAMENA PROIZVODA**

Proizvod je univerzalni bezbednosni sistem za decu odobren u skladu sa Uredbom br. 129 za upotrebu na putničkim automobilskim sedištima „kompatibilnim sa i-Size“ **za decu težine od 9 do 36 kg, sa visinom od 76-150 cm. FORCE i-Size je odobreno:**

- **za decu sa visinom od 76 do 105 cm** na sedištu okrenutom napred (u pravcu kretanja) sa pettačkastim sigurnosnim pojasom dečijeg autosedišta, gornjim uređajem sa trakama i fiksiranim ISOFIKS konektorima na ISOFIKS sidrištima.
- **Za decu sa visinom od 100 do 150 cm na sedištu** okrenutom napred (u pravcu kretanja), sa tritačkastim sigurnosnim pojasom automobila i fiksiranim ISOFIKS konektorima na ISOFIKS sidrištima.

Sedište se ugrađuje na zadnjem sedištu vozila u položaju „**GLEDAJUĆI NAPRED**“

**PAŽNJA:** Nikada ne postavljajte sedište okrenuto napred (u pravcu kretanja) i sa detetom u položaju „GLEDAJUĆI NAPRED“ pre nego što dete napuni 15 meseci!

**PAŽNJA:** Gornji uređaj sa trakama ne koristi se kada je visina deteta između 100 i 150 cm.

**OVAJ SISTEM ZA ZAŠTITU DECE JE POGODAN SAMO AKO ODOBRENA VOZILA SU OPREMLJENA 3-TAČKASTIM STATIČKIM ILI UVLAČIVIM SIGURNOSNIM POJASEVIMA KOJI ODGOVARAJU ZAHTEVIMA PRAVILNIKA BR. 16 UNECE ILI DRUGIM EKVALENTNIM STANDARDIMA.** Proverite u uputstvu vašeg vozila da li u njemu može da se ugradi ovaj univerzalni sistem za zaštitu dece iz navedene grupe težine.

**ZAKONSKI PROPISI**

Deije auto sedište je proizvedeno, testirano i sertifikovano u skladu sa zahtevima za poboljšane bezbednosne sisteme za decu (ECE R 129/03). Pečat o E odobrenju (u krugu) i broj odobrenja mogu se naći na nalepnici sa odobrenjem (nalepnica zalepljena na bezbednosno sedište za decu). Ovo odobrenje će biti nevažeće ako izvršite bilo kakve izmene na bezbednosnom sedištu za decu. Samo proizvođač može da izvrši promene na bezbednosnom sedištu za decu.

**VRSTA UTVRĐENIH SIGURNOSNIH POJASA ZA BEZBEDNOST DEČIJEG AUTO SEDIŠTA U AUTOMOBILU – SL. B**

**Sigurnosni pojasevi automobila: dijagonalni pojas; pojas oko struka; ISOFIKS tačke pričvršćivanja.**

FORCE i-Size može da se koristi jedino u vozilima opremljenim ISOFIX sidrištima.

Dečije autosedište je pogodno za montiranje jedino u vozilima opremljenim tritačkastim sigurnosnim pojasom u skladu sa zahtevima Uredbe br. 16 Ekonomske komisije Ujedinjenih nacija za Evropu Kada koristite ISOFIKS bezbednosni sistem za decu, pročitajte uputstva proizvođača vozila.

**PAŽNJA! IZUZETNO OPASNO! NE POSTAVLJAJTE AUTO SEDIŠTE U VOZILU SA SEDIŠTIMA SA VAZDUŠNIM JASTUCIMA (SRS).**

**PAŽNJA!** Vaše dete će biti maksimalno zaštićeno pod uslovom da poštuju uputstva i preporuke iz ovog priručnika! Obratite pažnju na upozorenja i obezbedite sve neophodne sigurnosne mere da bi sprečili rizik od ozlede deteta i da biste osigurali njegovu bezbednost! Vi ste odgovorni za bezbednost deteta ako ne poštuju i ne pratite ova uputstva i preporuke! Uverite se da svako ko koristi autosedište/kolica je upoznat sa uputstvima i poštuje ih. Nemojte koristiti rezervne delove ili pribor za autosedište/kolica koji nisu odobreni proizvođačem ili distributerom jer bi to moglo biti rizično po Vaše dete i može dovesti do poništavanja garancije proizvoda.

**MOLIMO VAS, PROČITAJTE PAŽLJIVO UPUTSTVA PRE NEGO ŠTO MONTIRATE AUTO SEDIŠTA U VOZILU JER NEPRAVILNA UGRADNJA AUTO SEDIŠTA MOŽE BITI OPASNA.**

**UPOZORENJE! PROČITAJTE PAŽLJIVO I SAČUVAJTE ZA BUDUĆE REFERENCE**

**PAŽNJA!**

- Nikada ne ostavljajte dete bez nadzora dok je u auto sedištu.
- Koristite auto sedišta samo prema nameni! Ono nije dizajnirano za korišćenje u domaćim uslovima.
- Dečije auto sedišta ne može zameniti krevetac ili košaru. Ako Vaše dete treba da spava, stavite ga u pogodna beba kolica, u krevetac ili u košaru.
- Nikada ne postavljajte sedišta okrenuta napred (u pravcu kretanja) i sa detetom u položaju „GLEDAJUĆI NAPRED“ pre nego što dete napuni 15 meseci!
- Prilikom postavljanja s ISOFIX sustavom, sigurnosni pojas vozila ne smije biti vezan iza sjedala jer će zahvatiti dio pojasa koji se napuhava.
- Prilikom postavljanja s ISOFIX sustavom, sigurnosni pojas vozila ne smije biti vezan iza sjedala jer će zahvatiti dio pojasa koji se napuhava.
- Za maksimalnu zaštitu kao najpogodniji položaj autosedišta u većini automobila preporučuje se centralno mesto na zadnjem sedištu.
- Uvek pričvrstite dete u autosedištu koristeći sigurnosni pojas.
- Uverite se da su svi pojasevi koji pričvršćuju bezbednosni sistem u vozilu što je moguće jače pričvršćeni. Uverite se da su bezbednosni pojasevi deteta prilagođeni njegovom telu, zategnuti što je moguće čvršće bez izazivanja nelagodnosti Vašem detetu i da nisu uvrnuti.
- Veoma je važno da koristite krilni pojas nisko dole kako bi karlica bila bezbedno pričvršćena.
- Nemojte koristiti sistem za zaštitu deteta u vozilu samo sa pojasom oko struka.
- Kada montirate autosedište na konstrukciji dečijih kolica, uverite se da su svi uređaji za zaključavanje aktivisani pre upotrebe.
- Uvek proverite da li iza auto sedišta ili na sedištu pored njega ima neobezbeđenih predmeta, objekata ili prtljaga koji bi mogli da povrede dete u slučaju iznenadnog kočenja, sudara ili saobraćajne nesreće. Treba ih ukloniti ili bezbedno pričvrstiti, ali na bezbednoj udaljenosti od sedišta i deteta.
- Proizvod treba da bude dobro pričvršćen na sedištu automobila pomoću pojaseva čak i onda kad se ne koristi jer u suprotnom u slučaju incidenta ili kod naglog kočenja automobila dečije auto sedišta bi moglo ozlediti putnike.
- Nemojte koristiti druge tačke za opterećenje osim onih koje su opisane u uputstvima i označene na dečijem sedištu.
- Uverite se da su svi delovi sigurnosnog sistema pravilno zaključani i da ne postoji opasnost da se priključite u podesivim sedištima i vratima tokom svakodnevne upotrebe vozila.
- Posle jakog sudara, sedišta i pojasevi mogu da se oštete, pa je preporučljivo da ih zamenite.
- Nemojte praviti izmene, poboljšanja ili dodavati novi pribor ili jastučiće u strukturu autosedišta osim onih koje je obezbedio proizvođač i bez prethodnog odobrenja ovlašćene organizacije. Uverite se da pažljivo pratite uputstva proizvođača kada postavljate i podešavate ovaj sistem za zaštitu dece.
- Nemojte vezivati dodatne kablove ili vezice za proizvod da biste izbegli rizik od gušenja.
- Ako dođe do oštećenja sedišta, ne pokušavajte sami da ga popravite, već kontaktirajte ovlašćeni servis ili uvoznika.
- Sistem za zaštitu dece se ne sme koristiti bez presvlake.
- Presvlaka dečjeg sedišta se ne sme zameniti presvlakom koja nije preporučena od strane proizvođača. Presvlaka igra važnu ulogu u efikasnosti univerzalnog sistema za zaštitu dece.
- Ako ostavite svoj automobil na direktnoj sunčevoj svetlosti, preporučujemo da pokrijete auto sedišta jer se ono i pričvršćeni plastični delovi mogu jako zagrejati i deformisati. Takođe, pre nego što stavite dete u sedišta, proverite da li se sedišta zagrejala kako biste sprečili opekotine.
- Čuvajte od vatre.
- Ne pokušavajte da sami popravljate dečijeg auto sedišta. to može dovesti do drugih oštećenja, ako ga obavi neprofesionalac.

**GLAVNI DELOVI DEČIJEG AUTOSEDIŠTA – SLIKA A**

**VAŽNO!** Šeme i slike u ovom priručniku su samo ilustrativne i usmeravajuće.

**DELOVI:** 1. Podnaslov; 2. Dijagonalna vodilica remena; 3. Podrška za leđa; 4. Naramenice; 5. Limiter; 6. Sigurnosni pojasevi na sjedalu; 7. Mehanizam za zaključavanje; 8. Zatvorena međunožna traka; 9. Gumb za podešavanje remena; 10. Sustav za podešavanje duljine sigurnosnog pojasa; 11. Vodilice za postavljanje ISOFIX-a; 12. Poluga za podešavanje naslona za glavu;

13. Top-Tether uređaj; 14. Top-Tether regulator; 15. ISOFIX konektori za Top-Tether; 16. Remenska vodilica remena; 17. Tipke za otpuštanje ISOFIX konektora.

### INSTALACIJA ISOFIKS SISTEMA – SLIKA C

**Korak 1:** Montirajte vođice za montažu ISOFIKS-a na ISOFIKS sidrišta vozila, koje se nalaze između površine i naslona sedišta vozila.

**Korak 2:** Pritisnite ISOFIX taster za oslobađanje ISOFIX konektora i izvucite ih što je više moguće (u najdužem položaju).

**Korak 3:** Postavite dečije autosedište na sedištu vozila i usmerite dva ISOFIX konektora prema ISOFIX sidrištima na sedištu vozila.

**Korak 4:** Pritisnite jedan ISOFIX konektor da biste ga pričvrstili na ISOFIX sidrištu „klikom“. Ponovite istu radnju i sa druge strane da biste pričvrstili oba ISOFIX konektora. ISOFIKS indikator mora da bude zelen sa obe strane. Montaža je završena.

**PAŽNJA! ISOFIKS konektori su ispravno postavljeni samo ako su oba indikatora ISOFIKS sistema označena zelenom bojom.**

**Korak 5:** Gurnite dečje sedište uz naslon vozila što je više moguće unazad dok se čvrsto ne nasloni na njega. Protresite dečije sedište da biste se uverili da je dobro pričvršćeno i još jednom proverite zelene sigurnosne tastere.

### MONTAŽA DEČIJEG AUTO SEDIŠTA SA GORNJIM UREĐAJEM SA TRAKAMA – SLIKA D

Gornje sidrište je nepokretni uređaj na prtljažniku ili na podu vozila.

Povucite vrh uređaja sa trakama i pritisnite regulator da pričvrstite traku na poleđini sedišta vozila. Zategnite traku gornjeg uređaja sve dok indikator na mehanizmu za podešavanje ne postane zelen. Ako indikator ne svetli zeleno, gornji uređaj sa trakama nije pravilno instaliran.

**PAŽNJA!** Posle montaže proverite da li je dečije auto sedište čvrsto i sigurno fiksirano.

### PODEŠAVANJE NASLONA ZA GLAVU – SLIKA E

Za podešavanje naslona za glavu povucite i zadržite prsten za oslobađanje naslona za glavu. Povucite prsten nagore da biste pomerili naslon za glavu u višem položaju. Zadržite prsten i pritisnite naslon nadole da biste ga pomerili u nižem položaju. Kada naslon za glavu zastane u željenom položaju oslobodite prsten da biste ga zaključali.

- Ako se dečije sedište koristi okrenuto napred, naslon za glavu se mora podesiti tako da naramenice pettačkastog pojasa budu na istoj visini ili malo iznad ramena deteta.

### POSTAVLJANJE PETTAČKASTOG SIGURNOSNOG POJASA – SLIKA F

**Korak 1:** Zadržite pritisnutim taster za podešavanje pojasa i povucite naramenicu prema sebi što je više moguće. Obavezno povucite pojas za ramena ispod jastučića za grudi kao što je prikazano na slici 1.

**Korak 2:** Pritisnite crveni taster na šnali pettačkastog pojasa da biste ga otkopčali.

**Korak 3:** Postavite dete da sedne u dečijem sedištu. Stavite naramenice preko ramena deteta i umetnite jezike šnale jedan u drugi. Zaključajte jezike umetnutih u šnali.

**Korak 4:** Povucite obe naramenice da zategnete krilni pojas. Uverite se da je krilni pojas nisko postavljen tako da se karlica deteta bezbedno drži.

**Korak 5:** Povucite regulator pettačkastog pojasa dok pojas dobro ne obezbedi dete. Povucite oba prsna jastučića u najniži položaj.

### SKIDANJE PETTAČKASTOG SIGURNOSNOG POJASA – SLIKA G

**PAŽNJA! Pettačkasti pojas sedišta se skida kada je visina deteta od 100 do 150 sm.**

**Korak 1:** Otkopčajte pojas sa zajedničke šnale, uklonite međunožnu podlogu i provucite šnalu kroz otvor na presvlaku.

**Korak 2:** Pritisnite i zadržite taster za podešavanje naramenica. Skinite poklopac sa poleđine sedišta, povucite metalni konektor i odvojite naramenice sa njega. Umetnite metalni konektor u proreze sedišta i zategnite ga da sprečite da padne.

**Korak 3:** Podignite presvlaku naslona za glavu i povucite naramenice napred da biste ih uklonili sa sedišta.

### UGRADNJA DEČIJEG AUTO SEDIŠTA U POLOŽAJU “OKRENUTO NAPRED” – SLIKA H

VISINA DETETA: 76-105 cm

Upotreba: ISOFIKS + Gornji uređaj sa trakama + pettačkasti sigurnosni pojas

**Ugradnja sa ISOFIX sistemom i gornjim uređajem sa trakama (licem okrenutim napred).**

Da biste obezbedili sigurnost deteta koristite pettačkastog pojasa dečijeg autosedišta.

1. Postavite ISOFIKS konektore na ISOFIKS sidrištima vozila.

2. Postavite auto sedište na sedištu vozila u položaj okrenut ka pravcu kretanja tako da dobro prijanja, pričvrstite gornji uređaj sa trakama.



3. Postavite dete u sedištu, zakopčajte pettačkastog sigurnosnog pojasa.

### UGRADNJA AUTO SEDIŠTA U POLOŽAJU "OKRENUTO NAPRED" – SLIKA I

VISINA DETETA: 100-150 CM

Upotreba: ISOFIKS + tritačkasti sigurnosni pojas

Upotreba sa : 3-tačkastog sigurnosnog pojasa vozila

#### Ugradnja sa ISOFIX sistemom i tritačkastim sigurnosnim pojasom (licem okrenutim napred) – Slika I.1.

Da biste obezbedili sigurnost deteta koristite tritačkastog pojasa sedišta.

1. Montirajte ISOFIKS konektore na ISOFIKS sidrištima vozila.
2. Postavite dete u sedištu i podesite visinu naslona za glavu prema visini deteta.
3. Povucite tritačkasti pojas vozila.
4. Provucite dijagonalnog pojasa kroz vođicu naslona za glavu i krilni pojas kroz vođicu na osnovi i zakopčajte ih u šnali vozila.

#### Ugradnja sa tritačkastim sigurnosnim pojasom (licem okrenutim napred) – Slika I.2.

1. Postavite dete u sedištu i podesite visinu naslona za glavu prema visini deteta.
2. Povucite 3-tačkastog pojasa vozila.
3. Provucite dijagonalnog pojasa kroz vođicu naslona za glavu, a krilnog pojasa kroz vođicu na osnovi i zakopčajte ih u šnali vozila.

### ČIŠĆENJE I ODRŽAVANJE

#### UPUTSTVO ZA ODRŽAVANJE

1. Redovno proveravajte mehanizme za zaključavanje, pričvršćivanje i podešavanje, pojaseve i presvlaku kako biste bili sigurni da su u dobrom radnom stanju, da nisu istrošeni ili oštećeni i da su bezbedni za upotrebu.
2. Ako otkrijete bilo kakvo oštećenje ili da bilo koja funkcija ne radi, odmah prestanite da koristite auto sedišta.
3. Dečije auto sedišta ne treba koristiti bez presvlake! Ona je sastavni deo auto sedišta i može se zameniti samo identičnom koju je isporučio proizvođač.
4. Nemojte ponovo koristiti sedišta nakon saobraćajne nesreće jer je možda došlo do strukturnih oštećenja koja ga čine veoma opasnim. Može imati oštećenja koja nisu vidljiva. Pregled od strane stručnjaka je obavezan.
5. Ne ostavljajte auto sedišta štetnom uticaju direktne sunčave svetlosti jer će to dovesti do bržeg i prevremenog starenja plastičnih delova i do bleđenja presvlake.
6. Skladištite auto sedišta van domašaja male dece. Ne odlažite ga u vlažnoj i prašnjoj prostoriji sa veoma niskim ili visokim sobnim temperaturama. Za vreme skladištenja ne stavljajte druge predmete na auto sedišta jer to može oštetiti proizvod.
7. Redovno proveravajte auto sedišta pre svake upotrebe.
8. Za probleme u vezi sa normalnim radom auto sedišta, obratite se ovlašćenom servisu ili prodavcu od kojeg ste ga kupili ili distributeru ovog proizvoda.

#### ❖ UPUTSTVA ZA ČIŠĆENJE

1. Presvlake se mogu ukloniti i oprati blagim deterdžentom u mašini za pranje veša na osetljivom ciklusu (30°C). Molimo pogledajte uputstva na etiketi za čišćenje koja je pričvršćena na presvlaku. Boje presvlake mogu izbledeti ako se pere na temperaturi većoj od 30°C. Nemojte centrifugirati i sušiti u električnoj mašini za sušenje veša (tkanina se može odvojiti od vate).

#### **DA BISTE SKINULI PRESVLAKU SEDIŠTA PRATITE KORAKE SA SLIKE J.**

2. Plastični delovi auto sedišta možete čistiti toplom vodom i sapunom. Nemojte koristiti agresivne deterdžente (npr. rastvarači).
3. Sigurnosni pojas možete skinuti i oprati mlakom vodom i sapunom. **Pažnja!** Nikada ne skidajte ezičasti delovi sa traka pojasa.
4. Uverite se da sapun ne ulazi u kopču ili bilo koji deo za podešavanje i vođenje prilikom čišćenja.
5. Nemojte koristiti hemijska sredstva za čišćenje, izbelivač ili abrazivna sredstva za čišćenje bilo kog dela auto sedišta.
6. Uvek posle čišćenja ostavljajte auto sedišta da se dobro osuši pre ponovnog korišćenja ili skladištenja.
7. Izbegavajte da mokrite naplepnice. Nemojte ih uklanjati jer sadrže važne informacije.

**Pažnja!** Dečijeg autosedišta ne treba koristiti bez presvlake. Ako treba zameniti presvlaku auto sedišta, uverite se da koristite originalnu presvlaku jer je važno za pravilno funkcionisanje sistema za zaštitu dece. Za zamenu originalnim presvlakama, obratite se prodajnom agentu od koga ste kupili ovaj proizvod, uvozniku ili proizvođaču.

Proizvedeno za CANGAROO u NRK

Proizvođač i uvoznik: Moni Trade doo,

Adresa: Bugarska, Sofija, Trebič, ul. Dolo 1,

Broj telefona: 02/936 07 90; Sajt: [www.cangaroo-bg.com](http://www.cangaroo-bg.com)

**OPMERKING****Hoogte van het kind: 76-150 cm****Voor hoogte van het kind 76-105 cm: Geavanceerd I-Size kinderbeveiligingssysteem**

1. Dit is een geavanceerd kinderbeveiligingssysteem. Het systeem is goedgekeurd onder het Reglement nr. 129 van de VN voor gebruik in voornamelijk 'i-Size compatibele' autostoelen, zoals gespecificeerd door de voertuigfabrikanten in de gebruikershandleiding.
2. Neem in geval van twijfel contact op met de fabrikant of met de detailhandelaar van het autostoeltje.

**Voor hoogte van het kind 100- 150 cm: Zitverhoger.**

1. Dit is een geavanceerd kinderbeveiligingssysteem in de vorm van een zitverhoger i-Size. Het is goedgekeurd onder VN-Reglement nr. 129 voor gebruik voornamelijk op 'i-Size-autostoelen', zoals gespecificeerd door voertuigfabrikanten in de gebruikershandleiding van het voertuig.
2. Raadpleeg bij twijfel de fabrikant of dealer van het geavanceerde kinderbeveiligingssysteem.

**BEDOELD GEBRUIK VAN HET PRODUCT**

Het product is een universeel veiligheidssysteem voor kinderen goedgekeurd volgens Regel Nr. 129 voor gebruik in "i-Size compatible" autostoelen **voor kinderen met een gewicht van 9 tot 36 kg , met een hoogte van 76-150 cm.** Het kinderbeveiligingssysteem voor voertuigen **FORCE i-Size is goedgekeurd:**

- **voor kinderen met een hoogte van 76 cm tot 105 cm** met een in de rijrichting geïnstalleerd zitje, met een 5-punts veiligheidsgordel op het zitje, een toptetherriem en vaste ISOFIX- verbindingssukken aan de ISOFIX bevestigingspunten.
- **voor kinderen met een hoogte van 100 cm tot 150 cm** met een in de rijrichting geïnstalleerd zitje met 3-punts autogordel en vaste ISOFIX-verbindingssukken aan de ISOFIX bevestigingspunten.

Het zitje wordt op de achterbank van het voertuig geïnstalleerd in de "**MET HET GEZICHT NAAR VOREN**" stand.

**LET OP:** Installeer het zitje nooit in de rijrichting van het voertuig en met het kind in de positie "**MET HET GEZICHT NAAR VOREN**" voordat het kind 15 maanden oud is!

**AANDACHT:** De bovenste riemuitrusting wordt niet gebruikt totdat de hoogte van het kind 100-150 cm is.

**DIT KINDERBEVEILIGINGSSYSTEEM IS ALLEEN GESCHIKT ALS GOEDGEKEURDE VOERTUIGEN ZIJN UITGERUST MET DRIEPUNTS STATISCHE OF OPROLBARE VEILIGHEIDSGORDELS DIE VOLDOEN AAN DE VOORSCHRIFTEN VAN REGLEMENT NR. 16 VAN UN/ECE OF ANDERE GELIJKWAARDIGE NORMEN.** Controleer de instructies van uw voertuig om te zien of dit universele kinderzitje erin kan worden geïnstalleerd voor kinderen in de genoemde gewichtsgroepen.

**WETTELIJKE VEREISTEN**

Het autokinderzitje is vervaardigd, getest en gecertificeerd volgens de eisen voor verbeterde kinderbeveiligingsystemen (ECE R 129/03). Het stempel met de E-goedkeuring (omcirkeld) en het goedkeuringsnummer is op het goedkeuringslabel (sticker geplaatst op het autokinderzitje) te vinden. Deze goedkeuring vervalt als u aan het autokinderstoeltje wijzigingen aanbrengt. Alleen de fabrikant mag wijzigingen aan het kinderveiligheidszitje aanbrengen.

**TYPE GOEDGEKEURDE GORDELS VOOR HET BEVEILIGEN VAN EEN KINDERSTOELTJE IN DE AUTO – AFBEELD. B****Veiligheidsgordels van de auto: diagonale gordel; heupgordel; ISOFOX-bevestigingspunten.**

FORCE i-Size kan alleen worden gebruikt in voertuigen die met ISOFIX- bevestigingspunten zijn uitgerust.

Het zitje is alleen geschikt voor installatie in voertuigen die met een 3-punts veiligheidsgordel zijn uitgerust die volgens UNECE-reglement nr. 16 is goedgekeurd. Lees bij gebruik van een ISOFIX-kinderzitje de instructies van de voertuigfabrikant. **AANDACHT! EXTREEM GEVAARLIJK! PLAATS HET AUTOSTOELTJE IN HET VOERTUIG NIET OP STOELN MET AIRBAG (SRS).**

**LET OP!** Uw kind is maximaal beschermd, mits u de aanwijzingen en aanbevelingen van de instructie opvolgt! Besteed aandacht aan de waarschuwingen en neem alle nodige voorzorgsmaatregelen om het risico van letsel of schade aan het kind te voorkomen en zijn veiligheid te garanderen! U bent verantwoordelijk voor de veiligheid van het kind als u deze instructies en aanbevelingen niet in acht neemt en niet opvolgt! Zorg ervoor dat iedereen die het autostoeltje gebruikt de instructies kent en opvolgt. Gebruik geen onderdelen of accessoires voor het autostoeltje die niet zijn

goedgekeurd door de fabrikant of distributeur, omdat dit uw kind in gevaar kan brengen en de productgarantie ongeldig kan maken.

**LEES DE INSTRUCTIES AANDACHTIG DOOR VOORDAT U HET AUTOSTOEL IN HET VOERTUIG INSTALLEERT, AANGEZIEN HET ONJUIST MONTEREN VAN HET AUTOSTOEL GEVAARLIJK KAN ZIJN.**

### **BELANGRIJK! ZORGVULDIG LEZEN EN OPSLAAN VOOR TOEKOMSTIGE REFERENTIE**

#### **WAARSCHUWING!**

- Laat een kind nooit zonder toezicht achter terwijl het in een autostoeltje zit.
- Gebruik de stoel alleen voor het beoogde doel! Het is niet ontworpen voor huishoudelijk gebruik.
- Gebruik het autostoeltje alleen in de achterwaartse positie tot het gewicht van het kind eroverheen zit.
- Installeer het zitje nooit in de rijrichting van het voertuig en met het kind in de positie "MET HET GEZICHT NAAR VOREN" voordat het kind 15 maanden oud is!
- Tijdens de installatie met het Isofix-systeem mag de veiligheidsgordel van het voertuig niet achter het autostoeltje worden vastgemaakt, want dat kan het opblaasbare gedeelte van de gordel activeren.
- Het autostoeltje vervangt geen wieg of bed. Als uw kind moet slapen, moet het in een geschikte kinderwagen, wieg of bed worden geplaatst.
- Voor maximale bescherming wordt de middelste zitplaats op de achterbank aanbevolen als de veiligste positie in de meeste auto's.
- Zet het kind altijd vast in het autostoeltje met de veiligheidsgordel.
- Zorg ervoor dat alle gordels waarmee het veiligheidssysteem in het voertuig is vastgezet, zo strak mogelijk zijn vastgemaakt. Zorg ervoor dat de gordels waarmee het kind wordt vastgezet, zijn aangepast aan het lichaam van het kind, zo strak mogelijk zijn aangetrokken zonder uw kind te hinderen en niet verdraaid zijn.
- Het is erg belangrijk om de heupgordel laag te gebruiken, zodat het bekken goed vastzit.
- Laat de gesp niet gedeeltelijk gesloten, hij moet vergrendeld zijn wanneer alle onderdelen vastzitten.
- Gebruik het veiligheidssysteem niet in een voertuig alleen met heupgordel.
- Wanneer u het autostoeltje op het frame van de kinderwagen installeert, zorg er dan voor dat alle vergrendelingen voor gebruik zijn vergrendeld.
- Controleer altijd op losse voorwerpen achter het stoeltje of op de autostoel ernaast, voorwerpen of bagage die het kind kunnen verwonden bij een abrupte stop, botsing of ongeval. Ze moeten worden verwijderd of stevig worden vastgemaakt, maar op veilige afstand van de stoel en het kind.
- Het product moet stevig aan het autostoeltje worden vastgemaakt door middel van veiligheidsgordels, ook als het niet in gebruik is, omdat anders, bij een ongeval of wanneer de auto plotseling stopt, het autostoeltje zijn passagiers kan verwonden.
- Gebruik geen andere dragende punten dan die beschreven in de instructies en gemarkeerd op het kinderzitje.
- Zorg ervoor dat alle onderdelen van het beveiligingssysteem goed op hun plaats zijn vergrendeld en dat er geen gevaar bestaat dat ze tijdens het dagelijks gebruik van het voertuig bekneld raken in de verstelbare stoelen en deuren.
- Na een sterke botsing kunnen de stoel en gordels beschadigd raken, daarom is het aan te raden deze te vervangen.
- Breng geen wijzigingen of verbeteringen aan of voeg geen nieuwe accessoires of kussens toe aan de structuur van het autostoeltje anders dan die door de fabrikant zijn geleverd en zonder de voorafgaande goedkeuring van een geautoriseerde organisatie. Zorg ervoor dat u de instructies van de fabrikant zorgvuldig opvolgt bij het monteren en afstellen van dit kinderzitje.
- Bevestig geen extra snoeren of banden aan het product om verstikkingsgevaar te voorkomen.
- Als er schade aan het autostoeltje ontstaat, probeer het dan niet zelf te repareren, maar neem contact op met een erkend servicecentrum of de importeur.
- Het veiligheidssysteem voor kinderen mag niet zonder luifel worden gebruikt.
- De luifel van het autostoeltje mag niet worden vervangen door een hoes die niet door de fabrikant wordt aanbevolen. De luifel speelt een belangrijke rol in de effectiviteit van het veiligheidssysteem.
- Als u uw auto in direct zonlicht laat staan, raden wij u aan het autostoeltje af te dekken, omdat het en de daaraan bevestigde kunststof onderdelen erg heet kunnen worden en vervormen. Controleer ook voordat u het kind in het stoeltje plaatst of het stoeltje is opgewarmd om brandwonden te voorkomen.
- Houd weg van vuur.
- Bewaar het product niet op vochtige plaatsen en in direct zonlicht.

- Probeer het autostoelletje niet zelf te repareren. dit kan resulteren in letsels indien uitgevoerd door een niet-professioneel.

## ONDERDELEN VAN HET KINDERSTOELTJE – AFBEELDING A

**BELANGRIJK!** De schema's en de afbeeldingen in deze handleiding zijn uitsluitend bedoeld ter illustratie en als leidraad.

**ONDERDELEN:** 1. Hoofdsteen; 2. Diagonale riemgeleider; 3. Ligstoel; 4. Schouderriemen; 5. Verkleinkussens; 6. Gordels van de autostoel; 7. Gesp; 8. Gewatteerd tussenbeenstuk; 9. Drukknop voor afstelling van de gordels; 10. Verstelband van de gordels; 11. De geleiders voor het plaatsen van de ISOFIX /ISOFIX-geleider; 12. Hendel voor afstelling van de hoofdsteen; 13. Top Tether (bovengordel); 14. Top-Tether Trekregelaar; 15. ISOFIX-aansluitingen voor Top-Tether; 16. Heupgordelgeleider; 17. Knoppen voor uitschuiven en ontkoppelen ISOFIX-koppelstukken; 18. ISOFIX-koppelstukken.

## INSTALLEREN VAN HET ISOFIX SYSTEEM – AFBEELDING C

**Stap 1: Monteer de** ISOFIX- plaatsingsgeleiders op de ISOFIX- bevestigingspunten van het voertuig, die zich tussen het oppervlak en de rugleuning van de autostoel bevinden.

**Stap 2:** Druk op de ISOFIX-knop om de ISOFIX-punten los te maken en trek ze maximaal uit (in de langste stand).

**Stap 3:** Plaats het kinderzitje op de autostoel en richt de twee ISOFIX-verbindingstukken naar de ISOFIX- bevestigingspunten op de autostoel.

**Stap 4:** Druk op een van de ISOFIX-verbindingstukken om hem met een 'klik' aan het ISOFIX-bevestigingspunt te bevestigen. Herhaal de handeling aan de andere kant om beide ISOFIX-verbindingstukken vast te maken. De ISOFIX- indicator moet aan beide kanten groen zijn. De installatie is voltooid. **AANDACHT! De ISOFIX-verbindingstukken zijn alleen correct geïnstalleerd als beide ISOFIX-indicatoren van het systeem op groen staan.**

**Stap 5:** Duw het kinderzitje zo ver mogelijk tegen de rugleuning van de autostoel totdat het goed aansluit. Schud het kinderzitje om ervoor te zorgen dat het stevig vastzit en controleer nog eens de groene knopen voor veiligheid.

## INSTALLEREN VAN HET STOELTJE MET TOPTETHERRIEM – AFBEELDING D

Het bovenste bevestigingspunt is een vast toestel van de kofferbak of de vloer van de auto.

Trek aan de bovenkant van de tetherriem en druk op de versteller om de riem aan de achterkant van het autostoeltje vast te maken. Span de riem op de toptetherriem totdat de indicator op het verstelmechanisme groen wordt. Als de indicator niet groen is, is de toptetherriem niet goed geïnstalleerd. **AANDACHT!** Controleer na de installatie of de stoel stevig en veilig vastzit.

## AFSTELLING VAN DE HOOFDSTEUN – AFBEELDING E

Trek om de hoofdsteen af te stellen aan de ontgrendelingsring van de hoofdsteen en houd deze vast. Trek de ring omhoog om de hoofdsteen in een hogere stand te zetten. Houd de ring vast en duw de hoofdsteen naar beneden om hem in een lagere stand te zetten. Als de hoofdsteen in de gewenste stand staat, laat de ring los om hem te vergrendelen.

Indien het kinderzitje naar voren gericht wordt gebruikt, moet de hoofdsteen zo worden afgesteld dat de gordels van de 5-puntsgordel zich op dezelfde hoogte of iets boven de schouders van het kind bevinden (AFBEELDING E.1).

## PLAATSEN VAN DE 5-PUNTSGORDEL – AFBEELDING F

**Stap 1:** Houd de gordelverstelknop ingedrukt en trek de schoudergordel zo ver mogelijk naar je toe. Zorg ervoor dat je de schoudergordel onder de borstkussentjes trekt, zoals weergegeven in afbeelding 1.

**Stap 2:** Druk op de rode gespknop op de 5-puntsgordel om deze los te maken.

**Stap 3:** Plaats het kind in het zitje. Haal de schouderriempjes over de schouders van het kind en stop de gesptongen in elkaar. Vergrendel de in de gesp gestopte tongen.

**Stap 4:** Trek aan beide schouderriempjes om de heupgordel strakker te maken. Zorg ervoor dat de heupgordel laag zit, zodat het bekken van het kind stevig wordt vastgehouden.

**Stap 5:** Trek aan de 5-puntsgordelversteller totdat de gordel het kind goed beveiligd. Trek beide borstkussentjes naar hun laagste positie.

## VERWIJDEREN VAN DE 5-PUNTSGORDEL – AFBEELDING G

**AANDACHT! De 5- punts veiligheidsgordel wordt verwijderd wanneer het kind 100-150 cm hoog is.**

**Stap 1:** Maak de riem los van de gesp, verwijder het kruiskussentje en haal de gesp door de opening in de bekleding.

**Stap 2:** Houd de knop voor het verstellen van de schouderriempjes ingedrukt. Verwijder de deksel aan de achterkant van het zitje, trek de metalen verbindingstuk eruit en maak de schouderriempjes los. Steek het metalen verbindingstuk in de sleuven van het stoeltje en draai hem vast om te voorkomen dat hij valt.

**Stap 3** : Til de bekleding op de hoofdsteun op en trek de schouderriempjes naar voren om ze van het stoeltje te verwijderen.

#### **AUTOSTOELTJE INSTALLEREN IN EEN NAAR VOREN GERICHTE STAND - AFBEELDING H**

**HOOGTE VAN HET KIND: 76-105 cm**

**Gebruik van: ISOFIX + Toptetherriem + 5-punts veiligheidsgordel**

**Installeren met ISOFIX-systeem en toptetherriem (met het gezicht naar voren).**

Gebruik de 5-punts veiligheidsgordel van de stoel om de veiligheid van het kind te waarborgen.

1. Installeer de ISOFIX-eindstukken aan de ISOFIX-bevestigingspunten van de auto.
2. Plaats het zitje op de autostoel in de rijrichting, bevestig de toptetherriem.
3. Plaats het kind in het zitje, maak de 5-puntsgordel vast.

#### **AUTOSTOELTJE INSTALLEREN IN EEN NAAR VOREN GERICHTE STAND - AFBEELDING I**

**HOOGTE VAN HET KIND: 100-150 cm**

**Gebruik van: ISOFIX + 3-punts veiligheidsgordel van de auto**

**Gebruik van: 3-punts veiligheidsgordel van het voertuig**

**Installeren met ISOFIX -systeem en 3- punts veiligheidsgordel ( met het gezicht naar voren) – Afbeelding I.1.**

Gebruik de 3-punts veiligheidsgordel op de stoel om de veiligheid van het kind te waarborgen.

1. Installeer de ISOFIX-eindstukken aan de ISOFIX-bevestigingspunten van de auto.
2. Plaats het kind in het zitje en pas de hoogte van de hoofdsteun aan de hoogte van het kind aan.
3. Trek aan de 3-punts veiligheidsgordel van het voertuig.
4. Steek de diagonale gordel door de geleider op de hoofdsteun en de heupgordel door de geleider op de basis en maak ze vast aan de gesp van het voertuig.

**Montage enkel met 3-punts veiligheidsgordel (naar voren gericht) - Afbeelding I.2.**

1. Plaats het kind in het stoeltje en pas de hoogte van de hoofdsteun aan de lengte van het kind aan.
2. Trek de 3-punts veiligheidsgordel uit.
3. Steek de diagonale veiligheidsgordel door de geleider op de hoofdsteun en de heupgordel door de geleider op de basis en bevestig deze aan het voertuig.

#### **SCHOONMAAK EN ONDERHOUD**

##### **❖ ONDERHOUD INSTRUCTIES**

1. Controleer regelmatig de vergrendel-, vastzet- en afstelmechanismen, riemen en stoffering om er zeker van te zijn dat ze in goede staat verkeren, niet versleten of beschadigd zijn en veilig in gebruik.
2. Als u schade ontdekt of een functie niet werkt, stop dan onmiddellijk met het gebruik van het autostoeltje.
3. Het autostoeltje mag niet zonder bekleding worden gebruikt! Het is een integraal onderdeel van het stoeltje en kan alleen worden vervangen door een identiek exemplaar dat door de fabrikant wordt geleverd.
4. Gebruik het autostoeltje niet opnieuw na een ongeval, aangezien er structurele schade kan zijn waardoor het erg gevaarlijk is. Er kan schade zijn die niet zichtbaar is. Inspectie door een servicespecialist is verplicht.
5. Stel het autostoeltje niet bloot aan de schadelijke effecten van direct zonlicht, dit leidt tot een snellere en voortijdige veroudering van de kunststof onderdelen en het verbleken van de bekleding.
6. Berg het autostoeltje op buiten het bereik van kleine kinderen. Bewaar het niet in een vochtige en stoffige ruimte met zeer lage of hoge kamertemperatuur. Plaats geen andere voorwerpen op de autostoel terwijl deze is opgeborgen, omdat dit het product kan beschadigen.
7. Voer een regelmatige inspectie uit voor elk gebruik van het autostoeltje.
8. Neem voor problemen in verband met de normale werking van het autostoeltje contact op met een erkend servicecentrum of de dealer waar u het hebt gekocht of de distributeur van dit product.

##### **❖ REINIGINGSINSTRUCTIES**

1. De bekleding kan worden verwijderd en gereinigd met een mild wasmiddel in een wasmachine op een fijn programma (30°C). Raadpleeg de instructies op het reinigingslabel dat op de bekleding is genaaid. De kleuren van de bekleding kunnen verbleken bij reiniging bij meer dan 30°C. Niet centrifugeren en drogen in een elektrische wasdroger (de stof kan loskomen van de watten).

**VOLG DE STAPPEN OP AFBEELDING J OM DE BEKLEDING VAN HET STOELTJE TE VERWIJDEREN**

2. Een deel van de stoel is van plastic en kan worden gereinigd met warm zeepsop. Gebruik geen sterke reinigingsmiddelen (bijv. oplosmiddelen).
3. De veiligheidsgordel kan worden verwijderd en gereinigd met lauw zeepsop. Let op! Verwijder nooit de tongvergrendelingsdelen van de banden.

4. Zorg ervoor dat er bij het reinigen geen zeep in de gesp of enig instel- en geleidingsdeel komt.
5. Gebruik geen chemische reinigingsmiddelen, bleekmiddelen of ontvetters om enig onderdeel van de autostoel schoon te maken.
6. Laat de stoel na het reinigen altijd volledig drogen en gebruik hem of berg hem op.
7. Zorg ervoor dat de etiketten niet nat worden. Verwijder ze niet omdat ze belangrijke informatie bevatten.

**Let op!** Het autostoelletje mag niet worden gebruikt zonder de bekleding. Als u de bekleding van het stoeltje moet vervangen, zorg er dan voor dat u de originele bekleding gebruikt, omdat het belangrijk is dat het veiligheidssysteem goed werkt. Neem voor vervanging door originele bekleding contact op met de verkoper waar u dit product heeft gekocht, de importeur of de fabrikant.

**Gemaakt voor CANGAROO in de VRC**  
**Fabrikant en Importeur: Moni Trade Ltd.**  
**Adres: Bulgarije, Sofia, Trebich, 1 Dolo Str.,**  
**Telefoonnummer: 02/936 07 90;**  
**Website: [www.cangaroo-bg.com](http://www.cangaroo-bg.com)**

**NOTA BENE****Altezza del bambino: 76-150 cm****Per altezza del bambino: 76-150 cm: I-Size sistema di sicurezza avanzato per bambini.**

1. Si tratta di un sistema avanzato di ritenuta per bambini. È approvato in conformità al Regolamento UN 129 per l'uso in veicoli con sedili "i-Size compatibili", come specificato dal produttore del veicolo nel manuale d'uso.
2. In caso di incertezze, consultare il produttore o il rivenditore del sistema di ritenuta per bambini.

**Per altezza del bambino 100- 150 cm: Seggiolino auto sollevabile.**

1. Si tratta di un avanzato sistema di ritenuta per bambini, come il seggiolino auto sollevabile i-Size. È approvato in conformità al Regolamento UN n. 129 per l'uso principalmente nei "posti a sedere i-Size", come specificato dai produttori di veicoli nel manuale d'uso del veicolo.
2. In caso di incertezze, consultare il produttore o il rivenditore del sistema di ritenuta per bambini.

**USO PREVISTO DEL PRODOTTO**

Il prodotto è un sistema di ritenuta universale per bambini omologato secondo il Regolamento n. 129 per l'uso in seggiolini auto "i-Size compatibili" **per bambini di peso compreso tra 9 e 36 kg e altezza di 76-150 cm**. Il sistema di ritenuta di bambini durante il viaggio in auto **FORCE i-Size è omologato:**

- **per bambini di altezza compresa tra 76 e 105 cm** con il seggiolino installato nel senso di marcia, con una cintura di sicurezza a 5 punti sul seggiolino, un'imbracatura superiore e connettori ISOFIX fissi ai punti di ancoraggio ISOFIX.
- **per bambini di altezza compresa tra 100 e 150 cm** con il seggiolino installato nel senso di marcia, con una cintura di sicurezza a 3 punti sul seggiolino, un'imbracatura superiore e connettori ISOFIX fissi ai punti di ancoraggio ISOFIX.

Il seggiolino va installato sul sedile posteriore del veicolo in posizione „**RIVOLTA IN AVANTI**”.

**ATTENZIONE:** Non installare mai il seggiolino rivolto verso la direzione di marcia del veicolo e con il bambino in posizione RIVOLTA IN AVANTI prima che il bambino abbia compiuto 15 mesi!

**AVVERTENZA:** Il dispositivo a cinghia superiore non viene utilizzato quando il bambino raggiunge l'altezza di 100-150 cm.

**QUESTO SISTEMA DI RITENUTA DEI BAMBINI È ADATTO DOLO SE I VEICOLI OMOLOGATI SONO DOTATI DI CINTURE DI SICUREZZA A TRE PUNTI STATICI O ESTRAIBILI, CONFORMI AI REQUISITI DEL REGOLAMENTO N. 16 DI UN/ECE O ALTRE NORME EQUIVALENTI.** Controllare nelle istruzioni del vostro veicolo se questo sistema di protezione universale per bambini dei gruppi di peso menzionati può essere installato.

**REQUISITI LEGALI**

Il seggiolino è prodotto, testato e certificato secondo i requisiti per i sistemi di ritenuta per bambini migliorati (ECE R 129/ 03). Il timbro di omologazione E (in forma circolare) e il numero di omologazione sono riportati sull'etichetta di omologazione (adesivo apposto sul seggiolino auto). L'approvazione decade se si apportano modifiche al seggiolino auto. Solo il produttore può apportare modifiche al seggiolino di sicurezza per bambini.

**TIPO DELLE CINTURE DI SICUREZZA PER BAMBINI OMOLOGATE PER IL SEGGIOLINO AUTO - FIGURA B**

**Cinture di sicurezza del veicolo: cintura diagonale; cintura per le gambe; punti di fissaggio ISOFOX.**

FORCE i-Size può essere utilizzato solo in veicoli dotati di punti di ancoraggio ISOFIX.

Il seggiolino auto è adatto all'installazione solo su veicoli dotati di cinture di sicurezza a 3 punti omologate secondo il Regolamento N°16 della Commissione Economica per l'Europa delle Nazioni Unite (UNECE).

Quando si utilizza un sistema di sicurezza per bambini ISOFIX, leggere le istruzioni del produttore del veicolo.

Quando si utilizza un sistema di sicurezza per bambini ISOFIX, leggere le istruzioni del produttore del veicolo.

**ATTENZIONE! ESTREMAMENTE PERICOLOSO! NON INSTALLARE IL SEGGIOLINO AUTO NEL VEICOLO SU SEDILI DOTATI DI AIRBAG (SRS).**

**ATTENZIONE!** Il bambino sarà protetto al massimo a condizione vengano rispettate le indicazioni e le raccomandazioni dell'istruzione! Prestare particolare attenzione agli avvertimenti e prendere tutte le precauzioni necessarie per evitare

il rischio di lesione o danno al bambino e per garantire la sua sicurezza! Siete voi responsabili della sicurezza del bambino se non rispettate e non vi conformate a queste indicazioni e raccomandazioni! Assicurarsi che ogni persona che usa il **seggolino auto** conosca l'istruzione e la soddisfa. Non utilizzare parti o accessori per il **seggolino auto** che non sono approvati dal costruttore o dal distributore, perché ciò potrebbe mettere il bambino a rischio e portare all'annullamento della garanzia del **prodotto**.

**SI PREGA DI LEGGERE ATTENTAMENTE LE ISTRUZIONI PRIMA DEL MONTAGGIO DEL SEGGIOLINO AUTO NEL VEICOLO, PERCHÉ LA SUA INSTALLAZIONE SCORRETTA PUÒ ESSERE PERICOLOSA.**

### **IMPORTANTE! LEGGERE ATTENTAMENTE E CONSERVARE PER RIFERIMENTI FUTURI**

#### **ATTENZIONE!**

- Non lasciare mai il bambino non sorvegliato mentre si trova nel seggiolino auto.
- Utilizzare il seggiolino auto solo per l'uso previsto! Esso non è ideato per uso domestico.
- Non installare mai il seggiolino rivolto verso la direzione di marcia del veicolo e con il bambino in posizione RIVOLTA IN AVANTI prima che il bambino abbia compiuto 15 mesi!
- Durante l'installazione con il Sistema ISOFIX, la cintura di sicurezza del veicolo non deve essere allacciata dietro il seggiolino, perché questo ingaggerebbe la porzione gonfiabile della cintura.
- Il seggiolino auto non sostituisce la navicella o il lettino. Se il bambino ha bisogno di dormire, deve essere messo in un passeggino adatto, navicella o lettino.
- Per una massima sicurezza, come la posizione più sicura nella maggioranza degli automobili va consigliato il posto centrale sul sedile posteriore.
- Assicurare sempre il bambino nel seggiolino, utilizzando la cintura di sicurezza.
- Assicurarsi che tutte le cinture attaccanti il sistema di sicurezza nel veicolo siano il più strette possibile. Assicurarsi che le cinture che trattengono il bambino siano regolate in conformità al taglio del bambino, serrate il più strettamente possibile, senza causare disagio al bambino e che non siano attorcigliate.
- È importantissimo che la cintura subaddominale sia allacciata in basso in modo da trattenere saldamente il bacino.
- Non utilizzare il sistema di sicurezza nel veicolo solo con la cintura subaddominale.
- Al montaggio del seggiolino auto sulla struttura di un passeggino assicurarsi che tutti i dispositivi di chiusura siano attivati prima dell'utilizzo.
- Il seggiolino auto deve essere sempre agganciato alla struttura del passeggino in posizione in cui il bambino sia rivolto verso la madre.
- Controllare sempre per oggetti o bagagli non fissati dietro il seggiolino o posti sul sedile accanto, che nel caso di brusca frenata, urto o incidente potrebbero ferire il bambino. Essi devono essere rimossi o ben fissati ma ad una distanza sicura dal seggiolino e il bambino.
- Non lasciare la fibbia parzialmente chiusa, deve essere bloccata quando tutte le parti sono innestate.
- Il prodotto deve essere saldamente fissato al sedile auto con le cinture anche se non si usa, perché altrimenti in caso di incidente o di brusca frenata dell'automobile il seggiolino potrebbe ferire i passeggeri.
- Non usare altre parti portanti il carico tranne questi descritti nelle istruzioni e indicati sul seggiolino.
- Assicurarsi che tutte le parti del sistema di sicurezza siano correttamente fissate in posto e non esiste un rischio che durante l'utilizzo quotidiano dell'automobile siano impigliate nei sedili regolabili e le portiere.
- Dopo un urto violento il seggiolino e le cinture possono risultare danneggiati, perciò si consiglia di sostituirli.
- Non fare delle modifiche, miglioramenti e non aggiungere nuovi accessori o inserti sulla struttura del seggiolino tranne quelli previsti dal costruttore e senza previa approvazione di un'organizzazione autorizzata. Si prega di assicurarsi che le istruzioni del fabbricante siano attentamente rispettate durante l'installazione e la regolazione di questo sistema di ritenuta per bambini.
- Non mettere sul prodotto nastri o lacci aggiuntivi per evitare il rischio di strangolamento.
- Se si verifica un malfunzionamento del seggiolino, non provare di ripararlo da soli, rivolgersi invece ad un'officina autorizzata o all'importatore.
- Il sistema di ritenuta per bambini non deve essere usato senza la fodera.
- La fodera del seggiolino non deve essere sostituita con un'altra non approvata dal costruttore. La fodera ha un ruolo importante per l'efficacia del sistema di ritenuta.
- Se il veicolo va lasciato sotto i raggi diretti del sole, raccomandiamo di coprire il seggiolino, perché esso e le parti attinenti in plastica possono scaldarsi molto e deformarsi. Prima di mettere il bambino nel seggiolino, controllare se quest'ultimo non si è riscaldato per proteggere il bambino da ustione.
- Tenere lontano dal fuoco.



- Non conservare il prodotto in luoghi umidi e sotto la luce diretta del sole.
- Non provare di riparare il seggiolino da soli. ciò potrebbe causare ulteriori danni se effettuato da un non professionista.

## COMPONENTI PRINCIPALI DEL SEGGIOLINO AUTO – FIGURA A

**IMPORTANTE!** I diagrammi e le figure contenuti in questo manuale hanno solo scopo illustrativo e orientativo.

**COMPONENTI:** 1. Poggiatesta; 2. Guida cinture diagonali; 3. Culla; 4. Spallacci; 5. Riduttore; 6. Cinture del seggiolino; 7. Fibbia; 8. Spartigambe imbottito; 9. Pulsante regolazione delle cinture; 10. Nastro di regolazione delle cinture; 11. Guide di inserimento ISOFIX/ Guida ISOFIX; 12. Leva regolazione poggiatesta; 13. Top Tether; 14. Regolatore di trazione Top-Tether; 15. Connettori ISOFIX per Top-Tether; 16. Guida cinture addominali; 17. Pulsanti di estrazione e sgancio connettori ISOFIX; 18. Connettori ISOFIX.

## INSTALLAZIONE DEL SISTEMA ISOFIX - FIGURA C

**Passaggio 1:** Inserire le guide di inserimento ISOFIX nei punti di ancoraggio ISOFIX del veicolo, che si trovano tra la superficie e lo schienale del sedile del veicolo.

**Passaggio 2:** Premere il pulsante ISOFIX per sbloccare le alette ISOFIX e tirarle verso l'esterno il più possibile (nella posizione più lunga).

**Passaggio 3:** Posizionare il seggiolino per bambini sul sedile dell'auto e fare puntare i due connettori ISOFIX verso i punti di ancoraggio ISOFIX del sedile dell'auto.

**Passaggio 4:** Premere uno dei connettori ISOFIX per agganciarlo al punto di ancoraggio ISOFIX con un "clic". Ripetere l'operazione sull'altro lato per fissare entrambi i connettori ISOFIX. L'indicatore ISOFIX deve essere verde su entrambi i lati. L'installazione è completata. **AVVERTENZA! I connettori ISOFIX sono posizionati correttamente solo se entrambi gli indicatori del sistema ISOFIX appaiono di colore verde.**

**Passaggio 5:** Spingere il seggiolino il più possibile contro lo schienale dell'auto fino a farlo aderire. Scuotere il seggiolino per assicurarsi che sia ben fissato e controllare di nuovo i pulsanti verdi di sicurezza.

## INSTALLAZIONE DEL SEGGIOLINO CON CINGHIA DELL'IMBRACATURA SUPERIORE - FIGURA D

Il punto di attacco superiore è un dispositivo fisso sul bagagliaio o sul pavimento del veicolo.

Tirare la parte superiore della cinghia dell'imbracatura superiore e premere il regolatore per fissare la cinghia alla parte posteriore del seggiolino. Stringere la cinghia dell'imbracatura superiore fino a quando l'indicatore sul meccanismo di regolazione diventa verde. Se l'indicatore non è verde, la cinghia dell'imbracatura superiore non è installata correttamente.

## REGOLAZIONE DEL POGGIATESTA - FIGURA E

Per regolare il poggiatesta, tirare e tenere premuto l'anello di sblocco del poggiatesta. Tirare l'anello verso l'alto per spostare il poggiatesta in una posizione più alta. Tenere l'anello e spingere il poggiatesta verso il basso per spostarlo in una posizione più bassa. Quando il poggiatesta è nella posizione desiderata, rilasciare l'anello per bloccarlo.

Qualora il seggiolino venisse utilizzato nel senso di marcia, il poggiatesta deve essere regolato in modo che le cinghie dell'imbracatura a 5 punti si trovino alla stessa altezza o leggermente al di sopra delle spalle del bambino (FIGURA E.1).

## MONTAGGIO DELLA CINTURA DI SICUREZZA A 5 PUNTI - FIGURA F

**Passaggio 1:** Tenere premuto il pulsante di regolazione della cintura e tirare la cintura a spalla verso di sé il più possibile. Assicurarsi di tirare la cintura a spalla sotto le imbottiture del torace come mostrato nella Figura 1.

**Passaggio 2:** Premere il pulsante rosso sulla fibbia della cintura a 5 punti per slacciarla.

**Passaggio 3:** Sistemare il bambino nel seggiolino. Passare gli spallacci sulle spalle del bambino e infilare le linguette della fibbia l'una nell'altra. Bloccare le linguette nella fibbia.

**Passaggio 4:** Tirare entrambe le cinture a spalla per stringere la cintura addominale. Assicurarsi che la cintura addominale sia posizionata in basso, in modo che il bacino del bambino venga afferrato saldamente.

**Passaggio 5:** Tirare il regolatore della cintura a 5 punti finché la cintura non fissa correttamente il bambino. Tirare entrambe le imbottiture toraciche nella posizione più bassa.

## RIMOZIONE DELLA CINTURA DI SICUREZZA A 5 PUNTI - FIGURA G

**AVVERTENZA! L'imbracatura a 5 punti viene rimossa quando il bambino raggiunge i 100-150 cm di altezza.**

**Passaggio 1:** Sganciare la cintura dalla fibbia aggregante, rimuovere il cuscinetto tra le gambe e infilare la fibbia attraverso l'apertura del damasco.

**Passaggio 2:** Premere e tenere premuto il pulsante di regolazione delle cinture a spalla. Rimuovere il coperchio dello schienale, estrarre il connettore metallico e sganciare le cinture a spalla. Inserire il connettore metallico nelle fessure del sedile e tirare per evitare che possa cadere.

**Passaggio 3:** Sollevare il poggiatesta e tirare gli spillacci nella parte anteriore per sganciarli dal seggiolino.

### **INSTALLAZIONE DEL SEGGIOLINO AUTO IN POSIZIONE RIVOLTA IN AVANTI - FIGURA H**

**ALTEZZA DEL BAMBINO: 76- 105 cm**

**Utilizzo di: ISOFIX + Cinghia dell'imbracatura superiore + Cintura di sicurezza a 5 punti**

#### **Installazione con sistema ISOFIX e cinghia dell'imbracatura superiore (rivolto in avanti).**

Utilizzare la cintura di sicurezza a 5 punti del seggiolino per garantire la sicurezza del bambino.

1. Montare gli attacchi ISOFIX sui raccordi ISOFIX dell'auto.
2. Posizionare il seggiolino auto saldamente sul sedile dell'auto in direzione di marcia, fissare la cinghia dell'imbracatura superiore.
3. Posizionare il bambino sul seggiolino, allacciare la cintura di sicurezza a 5 punti

### **INSTALLAZIONE DEL SEGGIOLINO AUTO IN POSIZIONE RIVOLTA IN AVANTI - FIGURA I**

**ALTEZZA DEL BAMBINO: 100- 150 cm**

**Utilizzo di: ISOFIX + Cintura di sicurezza a 3 punti del veicolo**

**Utilizzo di: Cintura di sicurezza a 3 punti del veicolo**

#### **Installazione con sistema ISOFIX e cinghia di sicurezza a 3 punti (rivolto in avanti) - FIGURA I.1.**

Utilizzare la cintura di sicurezza a 3 punti del seggiolino per garantire la sicurezza del bambino.

1. Montare gli attacchi ISOFIX sui raccordi ISOFIX dell'auto.
2. Posizionare il bambino sul seggiolino e regolare l'altezza del poggiatesta in base all'altezza del bambino.
3. Tirare la cintura a 3 punti del veicolo.
4. Inserire la cintura di sicurezza diagonale attraverso la guida sul poggiatesta e la cintura addominale attraverso la guida della base e agganciarli alla fibbia del veicolo.

#### **Installazione con cinghia di sicurezza a 3 punti (rivolto in avanti) – FIGURA I.2.**

1. Posizionare il bambino nel seggiolino e regolare l'altezza del poggiatesta in base all'altezza del bambino.
2. Tirare la cintura di sicurezza a 3 punti dell'auto.
3. Far passare la cintura diagonale attraverso la guida del poggiatesta e la cintura subaddominale attraverso la guida della base e fissarle nell'apposita fibbia del veicolo.

## **PULIZIA E LA MANUTENZIONE**

### **❖ ISTRUZIONI DI MANUTENZIONE**

1. Controllare regolarmente i dispositivi di chiusura, di fissaggio e di regolazione, le cinture e la fodera per essere sicuri che funzionino correttamente, non siano usurati e che il loro utilizzo sia sicuro.
2. Se si riscontra un guasto o una funzione non funziona, smettere immediatamente di utilizzare il seggiolino.
3. Il seggiolino auto non deve essere utilizzato senza la fodera! Essa fa parte integrante del seggiolino e può essere sostituita solo con una fodera identica a quella fornita dal costruttore.
4. Non utilizzare di nuovo il seggiolino dopo un incidente perché potrebbe avere danni di struttura che lo rendano molto pericoloso. È possibile avere danneggiamenti che non siano visibili. La revisione da parte di uno specialista del servizio è obbligatorio.
5. Non esporre il seggiolino auto agli effetti nocivi dei raggi diretti del sole perché ciò porterà all'invecchiamento più rapido e prematuro delle parti in plastica e alla scolorimento della fodera.
6. Conservare il seggiolino in un luogo fuori dalla portata di piccoli bambini. Non tenere il prodotto in un luogo polveroso e umido con temperature ambienti troppo basse o troppo elevate. Non porre altri oggetti sul seggiolino durante la sua conservazione, ciò potrebbe causare il danneggiamento del prodotto.
7. Fare una revisione regolare prima di ogni utilizzo del prodotto.
8. In caso di problemi relativi all'utilizzo normale del seggiolino auto, rivolgersi ad un riparatore autorizzato o al commerciante presso il quale è stato acquistato o al distributore di questo prodotto.

### **❖ ISTRUZIONI DI PULIZIA**

1. Il rivestimento è sfoderabile e può essere pulito con detergente delicato in lavatrice ad un ciclo per materie delicati (30°C). Leggere le istruzioni sull'etichetta per la pulizia cucita sulla fodera. I colori della fodera possono sbiadire se va lavata a più di 30°C. Non centrifugare e asciugare in asciugatrice elettrica (il tessuto si può staccare dall'imbottitura).

#### **ER RIMUOVERE IL RIVESTIMENTO DEL SEGGIOLINO, SEGUIRE I PASSAGGI ILLUSTRATI NELLA FIGURA J.**

2. Una parte della sedia è in plastica e può essere pulita con acqua calda e sapone. Non utilizzare detergenti aggressivi (ad es. solventi).
3. La cintura di sicurezza può essere rimossa e pulita con acqua tiepida e sapone. **Attenzione!** Non rimuovere mai le linguette di aggancio dalle cinghie.

4. Accertarsi che durante la pulizia nella fibbia non entri del sapone o una qualsiasi parte di regolazione e di guida.
5. Non utilizzare detersivi chimici, candeggina o prodotti abrasivi per pulire una qualsiasi parte del seggiolino.
6. Lasciare sempre che il seggiolino si asciughi completamente dopo la pulizia e poi utilizzarlo o riporlo.
7. Evitare di bagnare le etichette. Non rimuoverle perché contengono informazioni importanti.

**Attenzione!** Il seggiolino auto non deve essere utilizzato senza la fodera. Se la fodera del seggiolino deve essere sostituita, si prega di accertarsi di usare la fodera originale perché questo è importante per il corretto funzionamento del sistema di ritenuta. Per sostituirla con fodera originale, contattare l'agente commerciale da cui questo prodotto è stato acquistato, l'importatore o il costruttore.

**Prodotto per CANGAROO nella RPC**  
**Produttore e Importatore: Moni Trade Ltd.**  
**Indirizzo: Bulgaria, Sofia, Trebich, 1 Dolo Str.,**  
**Numero di telefono: 02/936 07 90;**  
**Sito Web: [www.cangaroo-bg.com](http://www.cangaroo-bg.com)**

## MEGJEEGYZÉS

### A gyermek magassága: 76-150 cm

#### 76-105 cm gyermekmagassághoz: I-Size gyermekülés fejlett biztonsággal.

1. Ez egy fejlett gyermekbiztonsági rendszer. Az ENSZ 129. számú előírása szerint jóváhagyva használható „i-Size-kompatibilis” üléshelyzetekben a járművekben, a jármű gyártója által a felhasználói kézikönyvben meghatározottak szerint.
2. Ha kétségei vannak, forduljon a gyermekülés gyártójához vagy kereskedőjéhez.

#### 100-150 cm gyermekmagassághoz: Gépkocsi ülésmagasító

1. Ez egy fejlett gyermekbiztonsági rendszer i-Size ülésmagasítóként. Az ENSZ 129. számú előírása szerint elsősorban "i-Size ülésekben" való használatra engedélyezett, ahogy azt a járműgyártók a jármű használati útmutatójában előírják.
2. Ha kétségei vannak, forduljon a fejlett gyermekbiztonsági rendszer gyártójához vagy kereskedőjéhez.

## A TERMÉK RENDELTETÉSE

A termék egy fejlett gyermekbiztonsági rendszer, amelyet a 129. számú előírás szerint engedélyeztek „i-Size-kompatibilis” személygépkocsi-ülésekben való használatra, **9-36 kg súlyú, 76-150 cm magasságú gyermekek számára.** A **FORCE i-Size** autóban utazó gyermekek biztonsági rendszerét jóváhagyták:

- **76–105 cm magas gyermekek számára** előre néző ülésben, 5 pontos biztonsági övvel, felső hevederrel és az ISOFIX rögzítési pontokhoz rögzített ISOFIX csatlakozókkal.
- **100 cm-től 150 cm-ig terjedő magasságú gyermekek számára** menetirány szerinti üléssel, 3 pontos jármű biztonsági övvel és fix ISOFIX csatlakozókkal az ISOFIX rögzítési pontokhoz.
- **100 cm-től 150 cm-ig terjedő magasságú gyermekek számára,** mozgásirányban felszerelt üléssel, 3 pontos jármű biztonsági övvel .

**Az ülés az autó hátsó ülésére van felszerelve „ELŐRE NÉZŐ”.**

**FIGYELEM:** Soha ne szerelje fel az ülést a jármű irányával és a gyermek „ELŐRE NÉZŐ” helyzetben, mielőtt a gyermek 15 hónapos kora!

**FIGYELEM:** A felső szalagos eszközt nem használják, ha a gyermek eléri a 100-150 cm-es magasságot.

**EZ A GYERMEK BIZTONSÁGI ÜLŐRENDSZER CSAK JÓVÁHAGYOTT LAPTOP/ HÁROM PONT/ STATIKUS/ BIZTONSÁGI ÖVVEL FELSZERELT JÁRMŰVEKBE BESZERELHETŐ**

**ТАЗИ СИСТЕМА ЗА ОБЕЗОПАСЯВАНЕ НА ДЕЦАТА Е ПОДХОДЯЩА ЗА ИНСТАЛИРАНЕ САМО В АВТОМОБИЛИ, ОБОРУДВАНИ С ОДОБРЕНИ НАДБЕДРЕНИ/ ТРИТОЧКОВИ/ СТАТИЧНИ/ ПРИБИРАЩИ СЕ ОБЕЗОПАСИТЕЛНИ КОЛАНИ, АМЕЛЕК МЕГФЕЛЕЛНЕК АЗ ЕНСЗ-ЕГБ 16. СЗ. СЗАБÁЛЗАТ КÖВЕТЕЛМÉНÝЕНЕК ВАГЫ ЕГÝЕВ ЕГÝЕНÉРТÉКŰ СЗАБВÁНÝНАК.**

Ellenőrizze járművének kézikönyvében, hogy ez az univerzális biztonsági rendszer felszerelhető-e.

## JOGI KÖVETELMÉNYEK

A gyermekbiztonsági autósülés a Gyermekbiztonsági Felszerelések Európai Szabványa (ECE R 129/03) követelményei szerint készült, tesztelt és tanúsított. Az E jóváhagyási bélyegző (körben) és a jóváhagyási szám a jóváhagyási címkén található (matrica a biztonsági gyermekülésre ragasztva) Ez a jóváhagyás érvényét veszti, ha bármilyen változtatást hajt végre a gyermekülésen. Csak a gyártó végezhet változtatásokat a biztonsági gyermekülésen.

## A JÓVÁHAGYOTT AUTÓBIZTONSÁGI ÖVEK TÍPUSA – B. ÁBRA

**Autó biztonsági övek: átlós öv; térd fölötti öv; ISOFOX rögzítési pontok.**

A FORCE i-Size csak ISOFIX rögzítési pontokkal felszerelt járművekben használható. A szék csak az ENSZ 16. számú rendelete alapján jóváhagyott 3 pontos biztonsági övvel felszerelt járművekbe alkalmas. ISOFIX gyermekbiztonsági rendszer használatakor olvassa el az autógyártó utasításait.

**FIGYELEM! RENDKÍVÜL VESZÉLYES! NE HELYEZZE AZ AUTÓÜLÉST A LÉGZSÁK-ÜLÉSSEL (SRS) RENDELKEZŐ JÁRMŰBE.**

**FIGYELEM!** Gyermeke maximális védelemben részesül, ha betartja az utasításait és ajánlásait! Ügyeljen a figyelmeztetésekre, és tegyen meg minden szükséges óvintézkedést a gyermek sérülésének vagy károsodásának elkerülése és biztonsága érdekében! Ön felelős a gyermek biztonságáért, ha nem tartja be ezeket az utasításokat és

ajánlásokat! Győződjön meg arról, hogy mindenki, aki az autósülést használja, ismeri az utasításokat, és kövesse azokat. Ne használjon az autósüléshez olyan alkatrészeket vagy tartozékokat, amelyeket a gyártó vagy a forgalmazó nem hagyott jóvá, mert ezzel veszélybe sodorhatja gyermekét, és érvénytelenítheti a termékgaranciát.

**AZ AUTÓS ÜLÉS GÉPJÁRMŰBE BESZERELÉSE ELŐTT FIGYELMESEN OLVASSA EL AZ UTASÍTÁST, MERT A HELYTELEN BESZERELÉS VESZÉLYES LEHET.**

### **FONTOS! OLVASSA EL FIGYELMESEN, ÉS ŐRIZZE MEG KÉSŐBBI HIVATKOZÁSHOZ**

#### **FIGYELEM!**

- Soha ne hagyjon gyermeket felügyelet nélkül az autósülésben.
- A széket csak rendeltetésszerűen használja! Nem háztartási használatra tervezték.
- Soha ne szerelje be az ülést a jármű mozgásának irányába, és a gyermek "ELŐRE HAJTÓ" pozícióban, mielőtt a gyermek 15 hónapos kora lett!
- ISOFIX rendszerrel való beszerelés esetén a jármű biztonsági övet tilos a gyermekülés mögött rögzíteni, mert az beakadna a biztonsági öv felfújódó részébe.
- A maximális védelem érdekében a középső hátsó ülés helyet javasolt, mint a legbiztonságosabb pozíció a legtöbb autóban.
- Mindig rögzítse a gyermeket az autósülésben a biztonsági öv használatával.
- Győződjön meg arról, hogy az összes öv, amely az utasbiztonsági rendszert rögzíti a járműben, a lehető legszorosabban van rögzítve. Ügyeljen arra, hogy a gyermeket rögzítő övek a gyermek testéhez igazodjanak, a lehető legszorosabban legyenek meghúzva anélkül, hogy kellemetlenséget okoznának a gyermeknek, és ne csavarodjanak meg.
- Nagyon fontos, hogy a medenceövet alacsonyan használjuk, hogy a medence biztosan rögzítve legyen.
- Ne használja az utasbiztonsági rendszert kizárólag kétpontos övvel felszerelt járműben.
- Mindig ellenőrizze, hogy az ülés mögött vagy a mellette lévő ülésen nincsenek-e rögzítetlen tárgyak, olyan tárgyak vagy csomagok, amelyek hirtelen megállás, ütközés vagy baleset esetén sérülést okozhatnak a gyermeknek. El kell távolítani vagy biztonságosan rögzíteni kell őket, de biztonságos távolságban az üléstől és a gyermektől.
- A terméket biztonsági övvel szilárdan az autóüléshez kell rögzíteni, még használaton kívül is, különben baleset vagy az autó hirtelen leállása esetén az ülés megsérülhet az utasokat.
- Ne használjon más teherhordó pontot, mint az útmutatóban leírtak és a gyermekülésen meg vannak jelölve.
- Győződjön meg arról, hogy az utasbiztonsági rendszer minden alkatrésze megfelelően rögzült, és nem áll fenn annak a veszélye, hogy a jármű napi használata során becsúsznak az állítható ülésekbe és ajtókbá.
- Ne hagyja a csatot részben zárva, reteszelve kell lennie, ha minden alkatrész be van kapcsolva.
- Erős ütközés után az ülés és az övek megsérülhetnek, ezért javasolt ezek cseréje.
- A gyártó nem vállal felelősséget a biztonságért abban az esetben, ha a jóváhagyott típustól eltérő vagy az általa javasolt alkatrészeket használják.
- Ne végezzen változtatásokat, fejlesztéseket, illetve ne adjon hozzá új kiegészítőket vagy betéteket az autósülés szerkezetéhez, kivéve azokat, amelyeket a gyártó biztosított, és egy felhatalmazott szervezet előzetes jóváhagyása nélkül. Kérjük, ügyeljen arra, hogy a gyermekbiztonsági rendszer felszerelésekor és beállításakor gondosan kövesse a gyártó utasításait.
- A fulladás veszélyének elkerülése érdekében ne rögzítsen további zsinórokat vagy kötéseket a termékhez.
- Ha a szék megsérül, ne próbálja meg saját maga megjavítani, hanem forduljon hivatalos szervizközponthoz vagy az importőrhez.
- A gyermekülést burkolat (kárpit) nélkül nem szabad használni.
- A gyermekülés huzatát (kárpitját) nem szabad a gyártó által nem javasolt huzatra (kárpitra) cserélni. Fontos szerepet játszik a biztonsági rendszer hatékonyságában.
- Ha közvetlen napfénynek teszi ki autóját, javasoljuk, hogy takarja le az autósülést, mert az és a hozzátartozó műanyag alkatrészek nagyon felforrósodhatnak és deformálódhatnak. Ezenkívül, mielőtt a gyermeket az ülésbe helyezi, ellenőrizze, hogy az ülés felmelegedett-e, hogy elkerülje az égési sérüléseket.
- Tartsd távol tűztől.
- Az autósülés nem helyettesíti a kosarat vagy az ágyat. Ha gyermekének aludnia kell, helyezze megfelelő babakocsiba, babakosárba vagy ágyba.
- Ne tárolja a terméket nedves helyen és közvetlen napfénynek kitéve.
- Ne kísérelje meg saját maga megjavítani az autósülést. Ez későbbi károkhoz vezethet, ha nem szakember végzi.

## A GYERMEKSZÉK FŐ RÉSZEI – A. ÁBRA

**FONTOS!** Az útmutatóban található diagramok és ábrák csak illusztráció és iránymutatás célját szolgálják.

**ALKATRÉSZEK:** 1. Fejtamasz; 2. Atlós biztonsági öv elvezetés; 3. Fotel; 4. Vallpantok; 5. Szűkítőpárna; 6. A gyermekülés biztonsági ovei; 7. Csát; 8. Parnazott agyekpant; 9. Pant beallito gombja; 10. Biztonsági öv szabalyozo pant; 11. Útmutatók ISOFIX ISOFIX útmutató elhelyezéséhez; 12. Fejtamasz-beallito kar; 13. Top Tether pantvezető; 14. Top-Tether húzásszabályozó; 15. ISOFIX csatlakozók a Top-Tetherhez; 16. Hasi biztonsági öv elvezetés; 17. ISOFIX csatlakozók kiado es kioldo gombjai; 18. Isifix csatlakozók.

## ISOFIX RENDSZER BESZERELÉSE – C. ÁBRA

**1. lépés:** Illessze az ISOFIX beszerelési vezetőket a jármű ISOFIX rögzítési pontjaira, amelyek a felület és a jármű ülésének háttámlája között helyezkednek el..

**2. lépés:** Nyomja meg az ISOFIX gombot az ISOFIX fülek kioldásához, és húzza ki őket, amennyire csak lehetséges (a leghosszabb helyzetben).

**3. lépés:** Helyezze a gyermekülést az autósülésre, és irányítsa a két ISOFIX csatlakozót az autósülés ISOFIX rögzítési pontjaihoz.

**4. lépés:** Nyomja meg az egyik ISOFIX csatlakozót, hogy egy „kattanással” rögzítse az ISOFIX rögzítési pontot. Ismétlje meg a műveletet a másik oldalon mindkét ISOFIX csatlakozó rögzítéséhez. Az ISOFIX jelzőfénynek mindkét oldalon zöldnek kell lennie. A telepítés befejeződött. **FIGYELEM! Az ISOFIX csatlakozók csak akkor vannak megfelelően rögzítve, ha az ISOFIX rendszer mindkét jelzőfénye zölden világít.**

**5. lépés:** Tolja a gyermekülést a jármű háttámlájához, amennyire csak lehetséges, addig, amíg szorosan rá nem támaszkodik. Rázza meg a gyermekülést, hogy megbizonyosodjon arról, hogy biztonságosan rögzítve van, és ellenőrizze még egyszer a zöld biztonsági gombokat.

## AZ ÜLÉS FELSZERELÉSE FELSŐ SÁVOS BERENDEZÉSRE – D. ÁBRA

A felső rögzítési pont egy rögzített eszköz a jármű csomagtartóján vagy padlóján. Nyomja meg a szalagmeghajtó beállító gombját a hosszának beállításához. Csúsztassa át a felső szíjhajtás szíjait a felső vezetőkön, vezesse át őket a reg. Engedje el és húzza meg a hevedereszköz tetejét, majd nyomja meg a beállítót, hogy rögzítse a hevedert az autóülés háttámlájához. A készülék rögzítési pontjai 3 pozícióban vannak (A/B/C). Húzza meg a szíjat a felső szíjhajtáson, amíg a beállító mechanizmuson lévő jelzőfény zöldre nem vált. Ha a jelzőfény nem zölden világít, akkor a felső szalagos meghajtó nincs megfelelően telepítve.

**FIGYELEM!** A megfigyelés után ellenőrizze, hogy az ülés szilárdan és biztonságosan rögzítve van-e.

## FEJTÁMLA BEÁLLÍTÁSA – E. ÁBRÁK

A fejtámla beállításához húzza meg és tartsa lenyomva a fejtámla kioldó gyűrűjét. Húzza felfelé a hurkot, hogy a fejtámlát magasabb pozícióba helyezze. Tartsa a hurkot, és nyomja le a fejtámlát, hogy alacsonyabb helyzetbe kerüljön. Amikor a fejtámla a kívánt helyzetben van, engedje el a gyűrűt a rögzítéshez.

Ha a gyermekülést előre fordítva használja, a fejtámlát úgy kell beállítani, hogy az 5 pontos öv hevederei egy magasságban, vagy valamivel a gyermek váll fölött legyenek (E.1 ÁBRÁK).

## 5 PONTOS BIZTONSÁGI ÖV BESZERELÉSE – F. ÁBRÁK

**1. lépés:** Tartsa lenyomva az öv beállító gombot, és húzza a vállövet amennyire csak lehetséges maga felé. Ügyeljen arra, hogy a vállövet a mellkaspárnák alá húzza az 1. ábrán látható módon.

**2. lépés:** Nyomja meg az 5 pontos heveder piros csatgombját a kioldáshoz.

**3. lépés:** Ültesse le a gyermeket a székbe. Húzza át a vállöveket a gyermek vállán, és dugja egymásba a csat nyelveit. Rögzítse a csatba bújtatott nyelveket.

**4. lépés:** Húzza meg mindkét vállövet a kétoldali öv megfeszítéséhez. Ügyeljen arra, hogy a kétpontos öv alacsonyan legyen elhelyezve, hogy a gyermek medencéjét szilárdan megfogja.

**5. lépés:** Húzza meg az 5 pontos övállítót, amíg az öv jól rögzíti a gyermeket. Húzza mindkét mellkaspárnát a legalacsonyabb helyzetbe.

## AZ 5 PONTOS BIZTONSÁGI ÖV ELTÁVOLÍTÁSA - G ÁBRÁK

**FIGYELEM! AZ 5 PONTOS BIZTONSÁGI ÖVET AKKOR TÁVOLÍJTÁK EL, HA A GYERMEK 100-150 CM MAGAS.**

**1. lépés:** Kapcsolja ki az övet a csatból, távolítsa el a lépésbetétet, és fűzze át a csatot a damaszt nyíláson.

**2. lépés:** Nyomja meg és tartsa lenyomva a vállöv beállító gombot. Távolítsa el a huzatot az ülés hátuljáról, húzza meg a fém csatlakozót és vegye le róla a vállöveket. Helyezze be a fém csatlakozót az ülés nyílásaiba, és húzza meg, hogy megakadályozza az leesést.

**3. lépés:** Emelje fel a damaszt a fejtámlán, és húzza előre a váll térdét, hogy vegye le őket az ülésről.

### AUTÓSÜLÉS BESZERELÉSE ELŐRE BEVEZETT POZÍCIÓBAN – H. ÁBRÁK

A GYERMEK MAGASSÁGA: 76-105 cm

Használat: ISOFIX + felső heveder + 5 pontos biztonsági öv

#### Beszereles ISOFIX rendszerrel és felső övberendezéssel (előre néző).

A gyermek biztonsága érdekében használja az 5 pontos biztonsági övet a széken.

1. Illessze az ISOFIX fűleket az autó ISOFIX rögzítőire.
2. Helyezze az autósülést határozottan az autósülésre menetirányban, rögzítse a felső hevederszerkezetet.
3. Helyezze a gyermeket az ülésbe, kapcsolja be az 5 pontos biztonsági övet

### AUTÓSÜLÉS BESZERELÉSE ELŐRE FORRÓ POZÍCIÓBAN - I

A GYERMEK MAGASSÁGA: 100-150 cm

Használat: ISOFIX + 3 pontos autós biztonsági öv

Használat: 3 pontos jármű biztonsági öv

#### Beszereles ISOFIX rendszerrel és 3 pontos biztonsági övvel (előrefelé) – I.1. ÁBRA.

1. Illessze az ISOFIX fűleket az autó ISOFIX rögzítőire.
2. Helyezze be a gyermeket az ülésbe, és állítsa be a fejtámla magasságát a gyermek magasságának megfelelően.
3. Húzza meg a jármű 3 pontos biztonsági övét.
4. Vezesse át az átlós övet a fejtámla vezetőjén, a kétpontos övet pedig a talpon lévő vezetón keresztül, és rögzítse őket a járműhöz..

#### Beszereles csak 3 pontos biztonsági övvel (előrefelé) – I.2. ÁBRA.

1. Helyezze be a gyermeket az ülésbe, és állítsa be a fejtámla magasságát a gyermek magasságának megfelelően.
2. Húzza meg a jármű 3 pontos biztonsági övét.
3. Vezesse át az átlós biztonsági övet a fejtámla vezetőjén, a kétpontos övet pedig a talpon lévő vezetón keresztül, és rögzítse őket a járművön.

## TISZTÍTÁS ÉS KARBANTARTÁS

### ❖ KARBANTARTÁSI UTASÍTÁSOK

1. Rendszeresen ellenőrizze a záró-, rögzítő- és beállító mechanizmusokat, az öveket és a kárpitokat, hogy megbizonyosodjon arról, hogy jó állapotban vannak, nem kopottak vagy sérültek, és biztonságosan használhatók.
2. Ha sérülést észlel, vagy bármely funkció nem működik, azonnal hagyja abba a szék használatát.
3. A gyermekszéket kárpit nélkül használni tilos! A szék szerves része, és csak a gyártó által szállított azonosra cserélhető.
4. Baleset után ne használja újra az ülést, mert szerkezeti sérülések keletkezhetnek, amelyek nagyon veszélyessé teszik. Előfordulhat, hogy nem látható sérülések. A szerviz szakember általi ellenőrzés kötelező.
5. Ne tegye ki az autósülést a közvetlen napfény káros hatásának, mert ez a műanyag részek gyorsabb és idő előtti elöregedéséhez, a kárpit kifakulásához vezet.
6. Az autósülést kisgyermek elől elzárva tárolja. Ne tárolja nedves és poros helyiségben, ahol nagyon alacsony vagy magas a szobahőmérséklet. Tárolás közben ne helyezzen más tárgyakat az autósülés tetejére, mert ez károsíthatja a terméket.
7. Az autósülés minden egyes használata előtt végezzen rendszeres ellenőrzést.
8. Az autósülés normál működésével kapcsolatos problémák esetén forduljon egy hivatalos szervizközpontoz vagy a kereskedőhöz, akitől az ülést vásárolta, vagy a termék forgalmazójához.

### ❖ TISZTÍTÁSI UTASÍTÁSOK

1. A kárpit eltávolítható és enyhe mosószerrel mosógépben, kímélő ciklusban (30°C) tisztítható. Kérjük, olvassa el a kárpitra varrt tisztítási címkén található utasításokat. A kárpit színei kifakulhatnak, ha 30°C feletti hőmérsékleten tisztítják. Ne centrifugálja és ne szárítsa elektromos ruhaszárítóban (az anyag elválhat a vattától).

#### **AZ ÜLÉSKÁRPIT ELTÁVOLÍTÁSÁHOZ KÖVESSE AZ J. ÁBRÁN LÁTHATÓ LÉPÉSEKET.**

2. A műanyag alkatrészeket meleg, szappanos vízzel meg lehet tisztítani. Ne használjon erős tisztítószereket (például oldószereket).
3. A biztonsági öv levehető és langyos szappanos vízzel megtisztítható. **Figyelem!** Soha ne távolítsa el a nyelvrögzítő részeket a hevederekről.
4. Ügyeljen arra, hogy tisztítás közben ne kerüljön szappan a csatba vagy bármely állító- és vezetőrészebe.
5. Ne használjon vegyi tisztítószeret, fehérítőt vagy zsírtalanítót az autósülés egyetlen részének tisztítására sem.
6. Tisztítás után mindig hagyja teljesen megszáradni a széket, majd használja vagy tegye el tárolásra.

7. Керүлје ел, һоу а сїмкїк недвесек лєуенек. Не таволїтса ел ѓкет, мерт фонтос информациокат тартамзак.

**Figyelem!** А Һермекүлїст тїлос кәрпїт нїлкүл һаснэлнї. Һа кї келл ссерїлнїе аз аутоүлїс кәрпїтјат, кїрјүк, Һүзүдјдјон мег аррўл, һоу аз ередетї кәрпїтот һаснэллја, мерт фонтос а бїзтоснїау рендсер мегфелелў мўкүдїсїеҺе. Аз ередетї кәрпїтос аз ссерїеҺеҺе фордулјон аҺҺоз аз їртїесїтїсї їуҺнўкҺў, акїтїл етз а термїет вāsаролта, аз импортуррел вогу а Һүартївал.

**A CANGAROO számára készült Kínában**

**Gyártó és importőr: Moni Trade OOD**

**Cím: Bulgária, Szófia, Trebich negyed, Dolo utca 1.**

**Telefonszám: 02/ 936 07 90; Weboldal: [www.cangaroo-bg.com](http://www.cangaroo-bg.com)**

#### **BG** ГАРАНЦИЯ

Продуктът е гарантиран срещу всякаква липса на съответствие при нормални условия на използване, според предвиденото в инструкциите за употреба. Гаранцията няма да бъде валидна в случай на щети, причинени от неправилна употреба, износване или непредвидени обстоятелства. За срока на гаранцията, относно липсата на съответствие, моля вижте специалните разпоредби на местното законодателство, приложимо в държавата на закупуване, когато е предвидено.

За повече информация относно правото на рекламация на потребителя по смисъла на Закона за предоставяне на цифрово съдържание и цифрови услуги и за продажба на стоки и Закона за защита на потребителите, направете справка в уеб сайтовете на компанията: [www.moni.bg](http://www.moni.bg); [www.cangaroo-bg.com](http://www.cangaroo-bg.com); [www.byox.eu](http://www.byox.eu).

Телефон за контакт: +359 02 936 079

Email: [office@moni.bg](mailto:office@moni.bg)

#### **EN** WARRANTY

The product is guaranteed against any conformity defect in normal conditions of use as provided for by the instructions. The warranty shall not apply in the case of damage caused by improper use, wear or accidental events.

For the duration of the warranty on conformity defects please refer to the specific provisions of applicable national standards in the country of purchase, where provided.

#### **DE** GARANTIE

Für das Produkt gilt eine Garantie gegen etwaige Konformitätsmängel unter normalen Nutzungsbedingungen, wie in der Gebrauchsanweisung angegeben.

Die Garantie erlischt bei Schäden, die durch unsachgemäßen Gebrauch, Abnutzung oder unvorhergesehene Umstände verursacht wurden.

Für die Dauer der Garantie hinsichtlich von Konformitätsmängel, beachten Sie bitte die besonderen Bestimmungen des im Staat des Erwerbs geltenden örtlichen Rechts, sofern vorgesehen.

#### **FR** GARANTIE

Le produit est garanti contre tout défaut de conformité dans les conditions normales d'utilisation telles que prévues dans la notice d'utilisation. La garantie n'est pas valable en cas de dommages causés par la mauvaise utilisation, l'usure ou des circonstances imprévues.

Pour la période de la garantie, concernant le défaut de conformité, veuillez consulter les dispositions particulières de la législation locale applicable dans le pays d'achat, le cas échéant.

#### **IT** GARANZIA

Il prodotto è garantito contro qualsiasi mancanza di conformità nelle normali condizioni d'uso previste nelle istruzioni per l'uso.

La garanzia non sarà valida in caso di danni causati da uso improprio, usura o circostanze impreviste.

Per tutta la durata della garanzia, in merito ai difetti di conformità, si rinvia alle particolari disposizioni della legge locale applicabile nel paese di acquisto, ove previste.

#### **ES** GARANTÍA

El producto está garantizado contra cualquier falta de conformidad en condiciones normales de uso, tal como se indica en las instrucciones de uso.

La garantía no será válida en caso de daños causados por uso indebido, desgaste o circunstancias imprevistas.

Para la duración de la garantía, en caso de no conformidad, consulte las disposiciones específicas de la legislación local aplicable en el país de compra, si procede.

#### **RO** GARANTIE

Produsul are garantie impotriva oricaror neconformitati in conditii normale de utilizare, conform celor prevazute in instructiunile de utilizare.

Garantia nu va fi valabila in caz de daune cauzate de utilizarea necorespunzatoare, uzura sau circumstante neprevazute.

Pe durata garantiei, in ceea ce priveste lipsa de conformitate, va rugam sa consultati prevederile speciale ale legislatiei locale aplicabile in tara de achizitie, atunci cand sunt prevazute.

#### **EL** ΕΓΓΥΗΣΗ

Το προϊόν έχει εγγύηση για τυχόν έλλειψη συμμόρφωσης υπό κανονικές συνθήκες χρήσης, όπως προβλέπεται στις οδηγίες χρήσης.

Η εγγύηση δεν θα ισχύει σε περίπτωση ζημιών που προκλήθηκαν από ακατάλληλη χρήση, φθορά ή απρόβλεπτες συνθήκες.

Για τη διάρκεια της εγγύησης, σχετικά με την έλλειψη συμμόρφωσης, ανατρέξτε στις ειδικές διατάξεις της τοπικής νομοθεσίας που ισχύει στη χώρα αγοράς, όπως προβλέπεται.

#### **RU** ГАРАНТИЯ



Изделие гарантировано от любого несоответствия при нормальных условиях использования, как указано в инструкциях по эксплуатации.

Гарантия не будет действовать в случае повреждения, вызванного неправильным использованием, износом или непредвиденными обстоятельствами.

В отношении гарантийного срока, касающегося несоответствия, обратитесь к специальным положениям местного законодательства, применимого в стране покупки, где это предусмотрено.

#### **SR GARANCIJA**

Za proizvod se daje garancija protiv bilo kakve neusaglašenosti pod normalnim uslovima upotrebe kao što je navedeno u uputstvima za upotrebu. Garancija neće važiti u slučaju oštećenja uzrokovanih nepravilnom upotrebom, habanjem ili nepredviđenim okolnostima.

Za vreme trajanja garancije, u vezi sa neusaglašenošću, molimo pogledajte posebne odredbe lokalnog zakona koji se primenjuje u zemlji kupovine, kada je to predviđeno.

#### **NL GARANTIE**

Het product heeft een garantie tegen elk gebrek aan conformiteit onder normale gebruiksomstandigheden, zoals bepaald in de gebruiksaanwijzing.

De garantie dekt geen schade veroorzaakt door oneigenlijk gebruik, slijtage of onvoorziene omstandigheden.

Met betrekking tot het gebrek aan conformiteit gedurende de garantieperiode verwijzen we naar de bijzondere bepalingen van de lokale wetgeving die van toepassing is in het land van aankoop, indien aanwezig.

#### **HU GARANCIA**

A termékre garanciát vállalunk a használati utasításban leírt normál használati feltételek mellett a megfelelőség hiányára.

A jótállás nem érvényes a nem rendeltetésszerű használatból, kopásból vagy előre nem látható körülményekből eredő károk esetén.

A jótállás időtartamára vonatkozóan a megfelelőség hiányával kapcsolatban kérjük, olvassa el a vásárlás országában érvényes helyi törvények speciális rendelkezéseit, ha vannak ilyenek.